

MULTIFUNKTIONS-TOASTER TAM 3688

Multifuncionele broodrooster • Grille-pain multifonctions • Tostadora multifunción
Tostapane multifunzione • Multifunctional Toaster • Toster wielofunkcyjny
Többfunkciós kenyérpírtó • Многофункциональный тостер • محمصة متعددة الوظائف



Bedienungsanleitung / Garantie

Gebruiksaanwijzing • Mode d'emploi • Manual de instrucciones
Istruzioni per l'uso • Instruction Manual • Instrukcja obsługi/Gwarancja
Használati utasítás • Руководство по эксплуатации • دليل التعليمات

BedienungsanleitungSeite 4

DEUTSCH

Gebruiksaanwijzing Pagina 14

NEDERLANDS

Mode d'emploiPage 22

FRANÇAIS

Manual de instrucciones Página 31

ESPAÑOL

Istruzioni per l'uso Pagina 40

ITALIANO

Instruction ManualPage 48

ENGLISH

Instrukcja obsługi Strona 56

JEZYK POLSKI

Használati utasítás Oldal 65

MAGYARUL

Руководство по эксплуатации стр. 73

РУССКИЙ

87 دليل التعليمات صفحة

العربية

Übersicht der Bedienelemente

Overzicht van de bedieningselementen • Liste des différents éléments de commande
Indicación de los elementos de manejo • Elementi di comando • Overview of the Components
Przegląd elementów obsługi • A kezelőelemek áttekintése
Обзор деталей прибора • نظرة عامة على المكونات

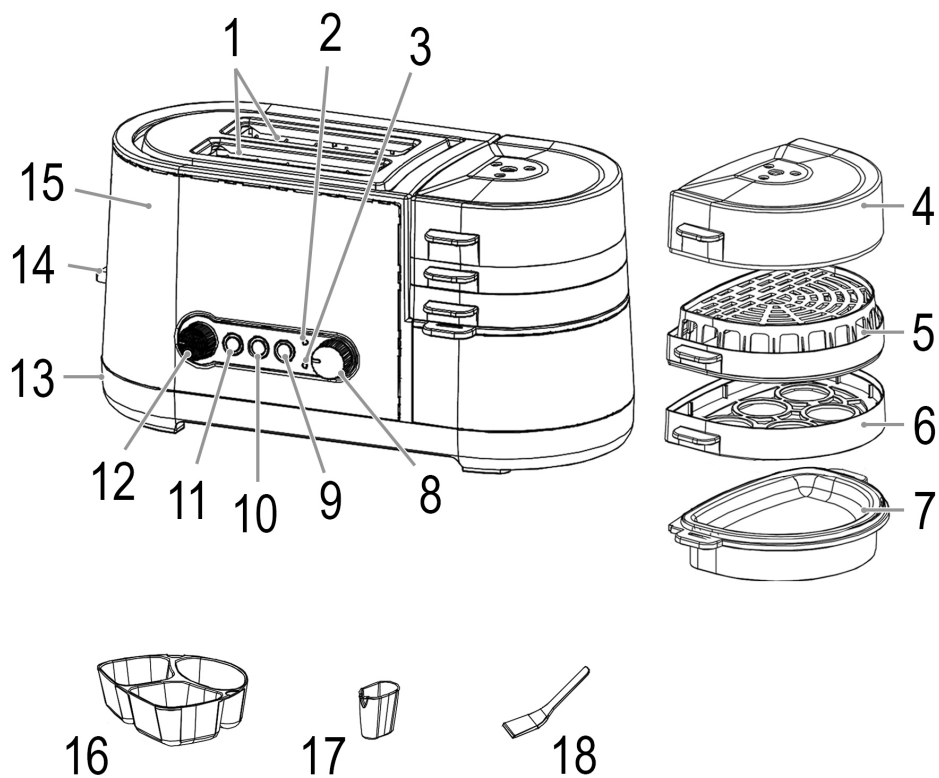

Bedienungsanleitung

Vielen Dank, dass Sie sich für unser Produkt entschieden haben. Wir wünschen Ihnen viel Freude mit dem Gerät.

Symbole in dieser Bedienungsanleitung

Wichtige Hinweise für Ihre Sicherheit sind besonders gekennzeichnet. Beachten Sie diese Hinweise unbedingt, um Unfälle und Schäden am Gerät zu vermeiden:

WARNUNG:

Warnt vor Gefahren für Ihre Gesundheit und zeigt mögliche Verletzungsrisiken auf.

ACHTUNG:

Weist auf mögliche Gefährdungen für das Gerät oder andere Gegenstände hin.

HINWEIS:

Hebt Tipps und Informationen für Sie hervor.

Inhalt

Übersicht der Bedienelemente.....	3
Allgemeine Hinweise	4
Spezielle Sicherheitshinweise für dieses Gerät.....	5
Bestimmungsgemäßer Gebrauch.....	7
Auspacken des Gerätes	7
Übersicht der Bedienelemente / Lieferumfang	8
Netz Kabel	8
Elektrischer Anschluss	8
Der Toaster	8
Anwendungshinweise - Vor der ersten Benutzung.....	8
Bedienung	8
Sonderfunktionen	8
Brötchenaufsatz (abnehmbar)	8
Der Eierkocher / Dampfgarer.....	9
Anwendungshinweise	9
Überhitzungsschutz.....	9
Bedienung	9
Eier kochen.....	9
Eier braten (Spiegelei, Omelette, Rührei).....	10
Eier pochieren	10
Dampfgaren.....	10
Reinigung.....	10
Gehäuse.....	10
Krümelschublade	11
Eierhalter, Dampfgaraufsatz, Pochiereinsatz, Deckel, Brötchenaufsatz und Spatel.....	11
Pfanne	11

Entkalkung (Pfanne).....	11
Aufbewahrung.....	11
Störungsbehebung.....	11
Technische Daten	12
Hinweis zur Richtlinienkonformität	12
Garantie.....	12
Garantiebedingungen.....	12
Garantieabwicklung.....	12
Entsorgung.....	13
Bedeutung des Symbols „Mülltonne“	13

Allgemeine Hinweise

Lesen Sie vor Inbetriebnahme dieses Gerätes die Bedienungsanleitung sehr sorgfältig durch und bewahren Sie diese inkl. Garantieschein, Kassenbon und nach Möglichkeit den Karton mit Innenverpackung gut auf. Falls Sie das Gerät an Dritte weitergeben, geben Sie auch die Bedienungsanleitung mit.

- Benutzen Sie das Gerät ausschließlich für den privaten und den dafür vorgesehenen Zweck. Dieses Gerät ist nicht für den gewerblichen Gebrauch bestimmt.
- Benutzen Sie das Gerät nicht im Freien. Halten Sie es vor Hitze, direkter Sonneneinstrahlung, Feuchtigkeit (auf keinen Fall in Flüssigkeiten tauchen) und scharfen Kanten fern. Benutzen Sie das Gerät nicht mit feuchten Händen. Bei feucht oder nass gewordenem Gerät sofort den Netzstecker ziehen.
- Schalten Sie das Gerät aus und ziehen Sie immer den Stecker aus der Steckdose (ziehen Sie am Stecker, nicht am Kabel), wenn Sie das Gerät nicht benutzen, Zubehörteile anbringen, zur Reinigung oder bei Störung.
- Betreiben Sie das Gerät **nicht** unbeaufsichtigt. Sollten Sie den Raum verlassen, schalten Sie das Gerät immer aus. Ziehen Sie den Stecker aus der Steckdose.
- Das Gerät und das Netzkabel müssen regelmäßig auf Zeichen von Beschädigungen untersucht werden. Wird eine Beschädigung festgestellt, darf das Gerät nicht mehr benutzt werden.
- Verwenden Sie nur Original-Zubehör.
- Zur Sicherheit Ihrer Kinder lassen Sie keine Verpackungsteile (Plastikbeutel, Karton, Styropor, etc.) erreichbar liegen.

WARNUNG:

Lassen Sie kleine Kinder nicht mit Folie spielen.

Es besteht Erstickungsgefahr!

Spezielle Sicherheitshinweise für dieses Gerät

WARNUNG: Verbrühungsgefahr!

- Aus den Dampföffnungen und beim Öffnen des Deckels tritt heißer Dampf aus!
- Beim Anfassen oder Entfernen von heißen Komponenten benutzen Sie unbedingt Topflappen oder Kochhandschuhe!

WARNUNG: Verbrennungsgefahr!

- Während des Betriebs und danach kann die Temperatur der berührbaren Oberflächen sehr hoch sein.
- Benutzen Sie die Griffe zum Anfassen der Einsätze.
- Auch nach der Anwendung verfügt die Oberfläche des Heizelements noch über Restwärme.

WARNUNG: Verletzungsgefahr!

Vorsicht beim Umgang mit dem Messbecher. Dieser enthält an der Unterseite eine Eier-Einstechnadel. Vermeiden Sie die Verletzungsgefahr beim Umgang mit der Eier-Einstechnadel.

- Schalten Sie den Eierkocher und/oder den Dampfgarer niemals ohne Wasser ein!
- Verwenden Sie zum Auffüllen ausschließlich kaltes Wasser.
- Gießen Sie **keine** Entkalkungsmittel auf die heiße Heizplatte.
- Bewegen Sie das Gerät nicht und fassen Sie es nicht an, wenn es in Betrieb ist.
- Das Gerät nur unter Aufsicht betreiben!

WARNUNG:

Sehr trockenes Brot kann beim Toasten u. U. entflammen!

- Die Metallteile werden heiß! Verbrennungsgefahr!
- Keine Gabeln, Messer o. ä. in den Röstschacht einbringen.

- Greifen Sie nicht mit den Fingern in den Röstschacht (Verbrennungsgefahr).
- Benutzen Sie den Röstschacht nicht als Griff. Er ist dafür nicht geeignet. Sie können sich Verletzungen an den Händen zuziehen.
- Betreiben Sie das Gerät nur auf einer ebenen Arbeitsfläche. Diese sollte rutschfest und wärmebeständig sein.
- Achten Sie darauf, dass Netzkabel und Gerät nie auf heißen Oberflächen oder in der Nähe von Wärmequellen platziert werden.
- Achten Sie darauf, dass das Netzkabel nicht mit den heißen Teilen des Gerätes in Kontakt kommt.
- Das Gerät nicht in der Nähe von brennbaren Gegenständen aufstellen (z. B. Gardinen, Holz etc.)!
- Betreiben Sie das Gerät nicht an einer externen Zeitschaltuhr oder einem separaten Fernwirksystem.
- Reparieren Sie das Gerät nicht selbst, sondern suchen Sie einen autorisierten Fachmann auf. Wenn die Netzanschlussleitung dieses Gerätes beschädigt wird, muss sie durch den Hersteller oder seinen Kundendienst oder eine ähnlich qualifizierte Person ersetzt werden, um Gefährdungen zu vermeiden.
- Dieses Gerät darf nicht von Kindern im Alter zwischen 0 und 8 Jahren benutzt werden.
- Dieses Gerät kann von Kindern ab 8 Jahren und darüber benutzt werden, wenn sie ständig beaufsichtigt werden.
- Dieses Gerät kann von Personen mit reduzierten physischen, sensorischen oder mentalen Fähigkeiten oder Mangel an Erfahrung und/oder Wissen benutzt werden, wenn Sie beaufsichtigt werden oder bezüglich des sicheren Gebrauchs des Gerätes unterwiesen wurden und die daraus resultierenden Gefahren verstanden haben.
- Das Gerät und seine Anschlussleitung sind von Kindern jünger als 8 Jahre fernzuhalten.

- Die Reinigung und die Wartung durch den Benutzer darf nicht von Kindern durchgeführt werden.
- Kinder dürfen nicht mit dem Gerät spielen.
- Benutzen Sie das Gerät nur in trockenen Innenräumen. Es ist für den Gebrauch im Haushalt und ähnlichen Anwendungsbereichen vorgesehen wie z. B. in Personalküchen von Läden, Büros und anderen gewerblichen Bereichen.

Für folgende Anwendungen ist es **nicht** bestimmt:

- In landwirtschaftlichen Anwesen;
- Von Kunden in Hotels, Motels und anderen Wohnungseinrichtungen;
- In Frühstückspensionen.

ACHTUNG:

Dieses Gerät ist nicht dazu bestimmt, bei der Reinigung in Wasser eingetaucht zu werden. Beachten Sie die Anweisungen, die wir Ihnen im Kapitel „Reinigung“ dazu geben.

Bestimmungsgemäßer Gebrauch

Dieses Gerät dient zum

- Toasten,
- Eier kochen,
- Omelett, Spiegelei, Rührei braten,
- Pochieren,
- Dampfgaren.

Es darf nur in der Art und Weise benutzt werden, wie es in dieser Bedienungsanleitung beschrieben ist. Sie dürfen das Gerät nicht für gewerbliche Zwecke einsetzen.

Jede andere Verwendung gilt als nicht bestimmungsgemäß und kann zu Sachschaden oder sogar zu Personenschaden führen.

Der Hersteller übernimmt keine Haftung für Schäden, die durch nicht bestimmungsgemäßen Gebrauch entstehen.

Auspacken des Gerätes

1. Nehmen Sie vorsichtig alle Teile aus der Verpackung.
2. Entfernen Sie sämtliches Verpackungsmaterial, wie Folien, Füllmaterial, Kabelhalter und Kartonverpackung.
3. Prüfen Sie den Lieferumfang auf Vollständigkeit.
4. Überprüfen Sie das Gerät auf eventuelle Transportschäden, um Gefährdungen zu vermeiden.

HINWEIS:

- Sollten Sie einen Transportschaden feststellen, wenden Sie sich umgehend an Ihren Händler. Ein beschädigtes Gerät nicht in Betrieb nehmen!
 - Zum Schutz ist eine Abdeckung über der Nadel am Boden vom Messbecher angebracht. Um Verletzungen zu vermeiden empfehlen wir, die Abdeckung nach Gebrauch wieder anzubringen.
5. Reinigen Sie vor der ersten Benutzung das Gerät wie unter „Reinigung“ beschrieben.

Übersicht der Bedienelemente/ Lieferumfang

- 1 Röstschacht
- 2 Kontrollleuchte „OFF“
- 3 Kontrollleuchte „HEAT“
- 4 Deckel
- 5 Dampfgaraufsatz
- 6 Eierhalter
- 7 Pfanne (Heizplatte)
- 8 Ein- / Ausschalter für Eierkocher / Dampfgarer
- 9 Taste ▲ (Stopp)
- 10 Taste ☰ (Aufwärmen)
- 11 Taste * (Auftauen)
- 12 Regler „Bräunungsgrad“
- 13 Krümelschubblade
- 14 Schlittenhebel
- 15 Gehäuse
- 16 Pochiereinsatz
- 17 Messbecher
- 18 Spatel

Ohne Abbildung:

Abnehmbarer Brötchenaufsatz

Netz Kabel

Wickeln Sie das benötigte Netzkabel von der Unterseite des Gerätes ab.

Elektrischer Anschluss

Prüfen Sie, ob die Netzspannung, die Sie benutzen wollen, mit der des Gerätes übereinstimmt. Die Angaben hierzu finden Sie auf dem Typenschild.

Der Toaster

Anwendungshinweise - Vor der ersten Benutzung

ACHTUNG:

Zum Entfernen der Schutzschicht an der Heizspirale sollten Sie das Gerät ca. dreimal ohne Röstgut betreiben. Wählen Sie dazu die größte Bräunungsstufe.

HINWEIS:

Leichte Rauch- und Geruchsentwicklung ist bei diesem Vorgang normal. Sorgen Sie für ausreichende Belüftung.

Bedienung

WARNUNG:

Achten Sie darauf, dass sich der Schlittenhebel in der oberen Position befindet.

1. Stellen Sie den Ein- / Ausschalter auf Position „OFF“ (aus).

2. Schließen Sie das Gerät nur an eine vorschriftsmäßig installierte Schutzkontakt-Steckdose an. Die Kontrollleuchte „OFF“ leuchtet grün.
3. Stellen Sie den Bräunungsgrad am Wahlschalter beliebig von der hellsten Stufe 1 zur dunkelsten Stufe 7 ein. Beginnen Sie im Zweifelsfall mit einer kleineren Einstellung.
4. Brotscheibe(n) in den Toastschlitz einlegen und Schlitten mit dem Hebel herunterziehen, bis er einrastet. Die Kontrollleuchte der Taste ▲ leuchtet.
5. Das Gerät beginnt mit dem Toasten. Ist der eingestellte Bräunungsgrad erreicht, schaltet das Gerät automatisch ab. Der Schlitten fährt automatisch herauf.

WARNUNG:

Bei der Entnahme von kleineren Brotscheiben besteht **Verbrennungsgefahr!**

Sonderfunktionen

Zum Benutzen der gewünschten Sonderfunktionen, drücken Sie nach dem Herunterdrücken des Hebels die jeweilige Taste.

HINWEIS:

Aufwärmen oder Auftauen:

Die zugehörige Kontrollleuchte zeigt die Funktion an.



Auftauen

Zum Auftauen und anschließendem Rösten von tiefgekühltem Brot.



Aufwärmen

Zum Aufwärmen von bereits getoastetem Brot.



Stopp

Zum vorzeitigen Beenden des Röstvorgangs.

Brötchenaufsatz (abnehmbar)

Möchten Sie Brötchen aufwärmen oder rösten?

1. Klappen Sie die Metallhaken vom Brötchenaufsatz nach unten.
2. Setzen Sie den Brötchenaufsatz auf den Röstschacht.

ACHTUNG:

- Überladen Sie den Röstaufsatz nicht! Legen Sie maximal ein Brötchen auf den Röstaufsatz!
- Stellen Sie den Wahlschalter für den Bräunungsgrad nur bis maximal Stufe 3.
- Machen Sie zwischen den Röstvorgängen eine Pause von **einer** Minute.
- Bestreichen Sie das Brötchen auf **keinen** Fall mit Fett oder Butter. Fett kann herabtropfen und sich entzünden!

WARNUNG: Verbrennungsgefahr!

Lassen Sie den Brötchenaufsatz abkühlen, bevor Sie diesen wieder verstauen!

Der Eierkocher / Dampfgarer

Anwendungshinweise

- Das Gerät eignet sich für die Zubereitung von
 - 1-5 gekochten Eiern;
 - 1-3 pochierten Eiern;
 - 1 kleinem Omelette;
 - 1 Spiegelei;
 - Rührei;
 - Speisen, die gedämpft werden sollen.
- Die Wassermenge, die Sie in die Pfanne füllen, reguliert die Kochzeit.
- Benutzen Sie den im Lieferumfang enthaltenen Messbecher, um die Wassermenge zu bestimmen. Maximale Füllmenge: 100 ml
- Benutzen Sie nur kaltes Trinkwasser.
- Benutzen Sie keinen Spatel aus Metall, um die Antihafbeschichtung der Pfanne nicht zu beschädigen.
- Decken Sie die Dampföffnungen während des Betriebes nicht ab. Der Dampf muss ungehindert entweichen können.
-  **WARNUNG: Verbrühungsgefahr!**
 Beim Entnehmen der Aufsätze kann heißer Dampf austreten. Benutzen Sie ggf. Topflappen oder Kochhandschuhe und fassen Sie die Aufsätze nur an den Griffen an! Öffnen Sie den Deckel so, dass der Dampf nach hinten entweichen kann.
- Für weich gekochte Eier verwenden Sie weniger Wasser. Für z. B. 1 Ei benötigen Sie mehr Wasser als für 5 Eier. In der nachfolgenden Tabelle finden Sie Richtwerte:

Anzahl	weich	mittel	hart
1	45 ml	65 ml	90 ml
2	40 ml	60 ml	85 ml
3	35 ml	55 ml	80 ml
4	30 ml	50 ml	75 ml
5	30 ml	50 ml	75 ml

Bei der Tabelle handelt es sich um Durchschnittswerte für Eier der Größe **M**. Der Härtegrad der gekochten Eier ist von verschiedenen Faktoren abhängig: Größe und Temperatur der Eier. Mit etwas Erfahrung finden Sie schnell Ihre persönlichen Einstellungen heraus.

HINWEIS:

Sind die Eier zu hart, geben Sie etwas weniger Wasser in die Pfanne bzw. etwas mehr, wenn die Eier zu weich sind.

Überhitzungsschutz

ACHTUNG:

Lassen Sie das Gerät nicht unbeaufsichtigt!

Das Gerät ist mit einem Überhitzungsschutz ausgestattet. Ist das Wasser in der Pfanne verdampft, wird der Heizvorgang unterbrochen. Die Kontrollleuchte „HEAT“ erlischt. Nach Abkühlung des Gerätes wird der Heizvorgang fortgesetzt, auch wenn kein Wasser mehr in der Pfanne ist. Die Kontrollleuchte „HEAT“ geht wieder an.

- Schalten Sie das Gerät aus, sobald die Kontrollleuchte „HEAT“ erlischt.
- Prüfen Sie den Garzustand der Speise.
- Um den Garvorgang fortzusetzen, füllen Sie erneut Wasser in die Pfanne.
- Schalten Sie das Gerät ein.

Bedienung

WARNUNG:

Achten Sie vor dem Gebrauch des Eierkochers/Dampfgarers darauf, dass sich der Schlittenhebel des Toasters in der oberen Position befindet.

- Stellen Sie den Ein-/Ausschalter auf Position „OFF“ (aus).
- Stecken Sie den Netzstecker in eine vorschriftsmäßig installierte Schutzkontakt-Steckdose. Die Kontrollleuchte „OFF“ leuchtet grün.
- Setzen Sie ggf. die Pfanne ein.
- Befüllen Sie die Pfanne mit Wasser. Richten Sie sich nach der Tabelle wie im Kapitel „Der Eierkocher/Dampfgarer“ ↔ „Anwendungshinweise“ beschrieben.
- Setzen Sie den Eierhalter auf.
- Stechen Sie die Eier an der stumpfen Seite ein, damit sie während des Kochens nicht platzen. Verwenden Sie dazu die Einstechnadel an der Unterseite des Messbechers.
- Setzen Sie die Eier mit der angestochenen Seite nach oben in den Eierhalter.
- Setzen Sie den Deckel auf.
- Schalten Sie das Gerät ein. Stellen Sie den Ein-/Ausschalter auf Position „HEAT“. Die Kontrollleuchten „OFF“ und „HEAT“ leuchten rot.
- Die Eier sind fertig, wenn das Wasser verbraucht ist. Die Kontrollleuchte „HEAT“ erlischt. Schalten Sie das Gerät aus. Stellen Sie den Ein-/Ausschalter auf Position „OFF“.
- Nehmen Sie den Deckel ab. Entnehmen Sie den Eierhalter an den Griffen. So können Sie die Eier kurz unter kaltem Wasser abschrecken, damit sie nicht nachgaren.
- Lassen Sie das Gerät abkühlen, bevor Sie es erneut benutzen oder reinigen und lagern.

Eier braten (Spiegelei, Omelette, Rührei)

3. Setzen Sie ggf. die Pfanne ein.
4. Schalten Sie das Gerät ein. Stellen Sie den Ein-/Aus-
schalter auf Position „HEAT“.

HINWEIS:

Die Kontrollleuchte „HEAT“ schaltet sich während des Betriebs an und aus. Dies ist normal und zeigt an, dass die Temperatur thermostatisch kontrolliert und beibehalten wird.

5. Heizen Sie das Gerät kurz auf.
6. Geben Sie etwas Öl oder Margarine in die Pfanne.



WARNUNG: Verbrennungsgefahr!
Beim Braten kann heißes Fett spritzen!

7. **Spiegelei:** Schlagen Sie ein Ei in die Pfanne.
Rührei/Omelette: Schlagen Sie ein Ei in einer Schüssel auf und verrühren Sie es. Schütten Sie die Masse in die Pfanne.

**HINWEIS:**

- Rühren Sie das Rührei mit dem Spatel, bis es goldbraun ist.
- Drehen Sie das Spiegelei bzw. das Omelette um, wenn es goldbraun ist.

8. Schalten Sie das Gerät aus. Stellen Sie den Ein-/Aus-
schalter auf Position „OFF“.

HINWEIS:

Reinigen Sie die Pfanne nach jedem Gebrauch wie unter Kapitel „Reinigung“ ⇒ „Pfanne“ beschrieben.

Eier pochieren

3. Setzen Sie ggf. die Pfanne ein.
4. Befüllen Sie die Pfanne mit 100 ml Wasser.

5. Setzen Sie den Eierhalter auf.
6. Legen Sie den Pochiereinsatz auf den Eierhalter.
7. Fetten Sie die Mulden im Einsatz leicht mit Butter oder Margarine ein, um das gekochte Ei besser entnehmen zu können.
8. Füllen Sie maximal 1 aufgeschlagenes Ei pro Mulde ein.
9. Setzen Sie den Deckel auf.
10. Schalten Sie das Gerät ein. Stellen Sie den Ein-/Aus-
schalter auf Position „HEAT“.
11. Beobachten Sie den Garvorgang. Sobald sich das Eiweiß verfestigt hat, schalten Sie das Gerät aus. Stellen Sie den Ein-/Aus-
schalter auf Position „OFF“.

**HINWEIS:**

Wenn sich das Eiweiß noch nicht verfestigt hat, obwohl das Wasser verbraucht ist, gehen Sie vor wie im Kapitel „Der Eierkocher / Dampfgarer“ ⇒ „Über-
hitzungsschutz“ beschrieben.

12. Entnehmen Sie die pochieren Eier mithilfe des Spatels.

Dampfgaren

3. Setzen Sie ggf. die Pfanne ein.
4. Befüllen Sie die Pfanne mit 100 ml Wasser.
5. Setzen Sie erst den Eierhalter und dann den Dampf-
garausatz auf.
6. Legen Sie ihr Gargut auf den Dampfgarausatz und
setzen Sie den Deckel auf.
7. Schalten Sie das Gerät ein. Stellen Sie den Ein-/Aus-
schalter auf Position „HEAT“.

**HINWEIS:**

Sollte das Gargut noch zu fest sein, obwohl das Was-
ser schon verbraucht ist, gehen Sie vor wie im Kapitel
„Der Eierkocher / Dampfgarer“ ⇒ „Überhitzungsschutz“
beschrieben.

Reinigung

**WARNUNG:**

- Ziehen Sie vor jeder Reinigung den Netzstecker aus der Steck-
dose und lassen Sie das Gerät abkühlen.
- Tauchen Sie das Gerät nicht in Wasser! Es könnte zu einem
elektrischen Schlag oder Brand führen.

**ACHTUNG:**

- Benutzen Sie keine Drahtbürste oder andere scheu-
ernde Gegenstände.
- Benutzen Sie keine scharfen oder scheuernden
Reinigungsmittel.

Gehäuse

Zur äußeren Reinigung des Gerätes benutzen Sie nur ein
mäßig feuchtes Tuch.

Krümelschublade

Die Krümelschublade befindet sich unter dem Schlittenhebel.

1. Entnehmen Sie die Krümelschublade, indem Sie diese eindrücken. Die Krümelschublade rastet hörbar aus.
2. Entfernen Sie die Brotreste.
3. Schieben Sie die Krümelschublade zurück in das Gerät. Sie muss hörbar einrasten.

Eierhalter, Dampfgaraufsatz, Pochiereinsatz, Deckel, Brötchenaufsatz und Spatel

- Diese Teile können Sie von Hand in einem Spülbad reinigen.
- Spülen Sie mit klarem Wasser nach und trocknen Sie die Teile ab.

Pfanne

ACHTUNG:

- Tauchen Sie die Pfanne **nicht** in Wasser!
- Achten Sie darauf, dass **kein** Wasser an die Kontakte der Pfanne kommt.
- Wischen Sie **nicht** das innere des Gerätes aus!

1. Entnehmen Sie die Pfanne.
2. Wischen Sie die Pfanne mit einem feuchten Schwamm aus.

3. Setzen Sie die Pfanne erst wieder ein, wenn diese vollständig getrocknet ist. Achten Sie auf den richtigen Sitz der Pfanne.

Entkalkung (Pfanne)

- Die Abstände der Entkalkung hängen vom Härtegrad des Wassers und der Häufigkeit der Verwendung ab.
- Schaltet das Gerät aus, bevor das Wasser kocht, ist eine Entkalkung nötig.
- Benutzen Sie keinen Essig, sondern ein handelsübliches Entkalkungsmittel auf Zitronensäurebasis. Beachten Sie die Dosierungsanleitung des Herstellers.

Aufbewahrung

WARNUNG:

Da das Gehäuse und die Metallteile während des Betriebes heiß werden, lassen Sie das Gerät vor dem Wegräumen abkühlen.

- Wickeln Sie das Netzkabel an der Unterseite des Gerätes auf.
- Reinigen Sie das Gerät wie beschrieben und lassen Sie es vollständig trocknen. Wir empfehlen, das Gerät in der Original-Verpackung aufzubewahren, wenn Sie es über einen längeren Zeitraum nicht benutzen möchten.
- Lagern Sie das Gerät immer außerhalb der Reichweite von Kindern an einem gut belüfteten und trockenen Ort.

Störungsbehebung

Problem	Mögliche Ursache	Behebung
Das Gerät ist ohne Funktion.	Das Gerät hat keine Stromversorgung.	Überprüfen Sie die Steckdose mit einem anderen Gerät. Setzen Sie den Netzstecker richtig ein. Kontrollieren Sie die Haussicherung.
	Das Gerät ist defekt.	Wenden Sie sich an unseren Service oder an einen Fachmann.
Das Brot wird zu dunkel.	Die Röststufe wurde zu hoch gewählt.	Wählen Sie eine kleinere Röststufe.
Das Brot ist zu hell.	Die Röststufe wurde zu niedrig gewählt.	Wählen Sie eine höhere Röststufe.
Der Röstschlitten fährt nicht mehr hoch.	Eine Brotscheibe hat sich im Schacht verklemt.	Ziehen Sie den Stecker aus der Steckdose! Lassen Sie das Gerät abkühlen! Befreien Sie die Brotscheibe mit einem isolierten Gegenstand, z. B. einem Holzstab. Drehen Sie den Toaster ggf. um, damit die Brotscheibe herausfällt.
Die Eier haben nicht den gewünschten Garzustand.	Zu wenig oder gar kein Wasser eingefüllt.	Füllen Sie den mitgelieferten Messbecher mit kaltem Wasser und gießen Sie es in die Pfanne.
	Der Deckel ist nicht richtig aufgesetzt.	Überprüfen Sie den Sitz des Deckels.
	Das Gerät schaltet vorzeitig ab wegen starker Kalkablagerung.	Reinigen und entkalken Sie das Gerät regelmäßig. Die Kalkschicht ist nur noch schwer zu entfernen, wenn sie zu stark ist.

Technische Daten

Modell:..... TAM 3688
 Spannungsversorgung:..... 220 - 240 V~, 50 / 60 Hz
 Leistungsaufnahme:..... 1050 - 1250 W
 Schutzklasse:..... I
 Nettogewicht:ca. 2,14 kg

Technische und gestalterische Änderungen im Zuge stetiger Produktentwicklungen vorbehalten.

Hinweis zur Richtlinienkonformität

Hiermit erklärt der Hersteller, dass sich das Gerät TAM 3688 in Übereinstimmung mit den folgenden Anforderungen befindet:

- Europäische Niederspannungsrichtlinie 2014/35/EU
- EU-Richtlinie für elektromagnetische Verträglichkeit 2014/30/EU
- Ökodesign Richtlinie 2009/125/EG
- RoHS-Richtlinie 2011/65/EU

Garantie

Garantiebedingungen

1. Gegenüber Verbrauchern gewähren wir bei privater Nutzung des Geräts eine Garantie von 24 Monaten ab Kaufdatum.
 Ist das Gerät zur gewerblichen Nutzung geeignet, gewähren wir beim Kauf durch Unternehmer für das Gerät eine Garantie von 12 Monaten.
 Die Garantiezeit für Verbraucher reduziert sich auf 12 Monate, sofern sie ein zur gewerblichen Nutzung geeignetes Gerät – auch teilweise – gewerblich nutzen.
2. Voraussetzung für unsere Garantieleistungen sind der Kauf des Geräts in Deutschland bei einem unserer Vertragshändler sowie die Übersendung einer Kopie des Kaufbelegs und dieses Garantiescheins an uns. Befindet sich das Gerät zum Zeitpunkt des Garantiefalls im Ausland, muss es auf Kosten des Käufers uns zur Erbringung der Garantieleistungen zur Verfügung gestellt werden.
3. Mängel müssen innerhalb von 14 Tagen nach Erkennbarkeit uns gegenüber schriftlich angezeigt werden. Besteht der Garantieanspruch zu Recht, entscheiden wir, auf welche Art der Schaden / Mangel behoben werden soll, ob durch Reparatur oder durch Austausch eines gleichwertigen Gerätes.
4. Garantieleistungen werden nicht für Mängel erbracht, die auf der Nichtbeachtung der Gebrauchsanweisung, unsachgemäßer Behandlung oder normaler Abnutzung des Geräts beruhen. Garantieansprüche sind ferner ausgeschlossen für leicht zerbrechliche Teile, wie zum Beispiel Glas oder Kunststoff. Schließlich sind Garantieansprüche ausgeschlossen, wenn nicht von uns autorisierte Stellen Arbeiten an dem Gerät vornehmen.

5. Durch Garantieleistungen wird die Garantiezeit nicht verlängert. Es besteht auch kein Anspruch auf neue Garantieleistungen. Diese Garantieerklärung ist eine freiwillige Leistung von uns als Hersteller des Geräts. Die gesetzlichen Gewährleistungsrechte (Nacherfüllung, Rücktritt, Schadensersatz und Minderung) werden durch diese Garantie nicht berührt.

Stand 06 2012

Garantieabwicklung

24 Stunden am Tag, 7 Tage in der Woche

Sollte Ihr Gerät innerhalb der Garantiezeit einen Mangel aufweisen, steht Ihnen die schnellste und komfortabelste Möglichkeit der Reklamationsanmeldung über unser SLI – Internet-Serviceportal zur Verfügung.

www.sli24.de

Bitte melden Sie direkt den Servicevorgang auf unserem Online Serviceportal **www.sli24.de** an. Sie erhalten wenige Sekunden nach Abschluss der Anmeldung ein kostenloses Versandticket per E-Mail übermittelt. Zusätzlich erhalten Sie weitere Informationen zur Abwicklung Ihrer Reklamation.

Mit Ihren persönlichen Zugangsdaten, die direkt nach Ihrer Anmeldung per E-Mail an Sie übermittelt werden, können Sie den Status Ihres Vorgangs auf unserem Serviceportal **www.sli24.de** online verfolgen.

Sie brauchen das kostenlose Versandticket nur noch auf die Verpackung Ihres gut verpackten Gerätes zu kleben und das Paket bei der nächsten Annahmestelle der Deutschen Post/DHL abzugeben. Der Versand erfolgt für Sie kostenlos an unser Servicecenter bzw. Servicepartner.

So einfach kann Service sein!

1. Anmelden
2. Einpacken
3. Ab zur Post damit

Fertig, so einfach geht es!

Bitte vergessen Sie nicht, dem Gerät eine Kopie Ihres Kaufbeleges (Kassenbon, Rechnung, Lieferschein) als Garantienachweis beizulegen, da wir sonst keine kostenlosen Garantieleistungen erbringen können.

Unser Serviceportal **www.sli24.de** bietet Ihnen weitere Leistungen an:

- Downloadbereich für Bedienungsanleitungen
- Downloadbereich für Firmwareupdates
- FAQ's, die Ihnen Problemlösungen anbieten
- Kontaktformular
- Zugang zu unseren Zubehör- und Ersatzteile-Webshops

Auch nach der Garantie sind wir für Sie da! – Kostengünstige Reparaturen zum Festpreis!

Bitte nehmen Sie in keinem Fall eine unfreie Einsendung Ihres Gerätes vor. Unfreie Lieferungen werden von uns

nicht angenommen. Es entstehen Ihnen damit erhebliche Kosten.

Stand 06 2012

Entsorgung

Bedeutung des Symbols „Mülltonne“



Schonen Sie unsere Umwelt, Elektrogeräte gehören nicht in den Hausmüll.

Nutzen Sie die für die Entsorgung von Elektrogeräten vorgesehenen Sammelstellen und geben dort Ihre Elektrogeräte ab die Sie nicht mehr benutzen werden.

Sie helfen damit die potenziellen Auswirkungen, durch falsche Entsorgung, auf die Umwelt und die menschliche Gesundheit zu vermeiden.

Sie leisten damit Ihren Beitrag zur Wiederverwertung, zum Recycling und zu anderen Formen der Verwertung von Elektro- und Elektronik-Altgeräten.

Informationen, wo die Geräte zu entsorgen sind, erhalten Sie über Ihre Kommunen oder die Gemeindeverwaltungen.

Gebruiksaanwijzing

Dank u voor uw keuze van dit product. We hopen dat u er veel plezier van beleeft.

Symbolen in deze gebruiksaanwijzing

Belangrijke aanwijzingen voor uw veiligheid zijn speciaal gekenmerkt. Neem deze aanwijzingen strikt in acht om ongevallen en schade aan het apparaat te vermijden:

WAARSCHUWING:

Waarschuwt voor gevaren voor uw gezondheid en toont mogelijk letselrisico's.

LET OP:

Wijst op mogelijke gevaren voor het apparaat of andere voorwerpen.

 **OPMERKING:** Kenmerkt tips en informatie voor u.

Inhoud

Overzicht van de bedieningselementen.....	3
Algemene opmerkingen.....	14
Speciale veiligheidsinstructies voor dit apparaat	14
Beoogd gebruik.....	17
Het apparaat uitpakken	17
Overzicht van de bedieningselementen /	
Omvang van de levering	17
Netkabel	17
Elektrische aansluiting.....	17
De broodrooster.....	18
Opmerkingen voor het eerste gebruik	18
Bediening.....	18
Speciale functies	18
Broodjesrek (afneembaar)	18
De eierkoker / stomer	18
Opmerkingen voor het gebruik.....	18
Oververhittingsbeveiliging	19
Bediening.....	19
Eieren koken	19
Eieren bakken (gebakken ei, omelet, roerei)	19
Eieren pocheren	19
Stomen	20

Reiniging.....	20
Behuizing.....	20
Kruimellade.....	20
Eierhouder, stomer opzetstuk, inzetstuk voor pocheren, deksel, opzetstuk voor broodjes en spatel ..	20
Pan	20
Ontkalking (Pan)	20
Opslaan	21
Probleemoplossing	21
Technische gegevens.....	21
Verwijdering.....	21
Betekenis van het symbool "vuilnisemmer"	21

Algemene opmerkingen

Lees vóór de ingebruikname van dit apparaat de handleiding uiterst zorgvuldig door en bewaar deze goed, samen met het garantiebewijs, de kassabon en zo mogelijk de doos met de binnenverpakking. Geef ook de handleiding mee wanneer u de machine aan derden doorgeeft.

- Gebruik het apparaat uitsluitend privé en uitsluitend voor de voorgeschreven toepassing. Dit apparaat is niet geschikt voor commercieel gebruik.
- Gebruik het apparaat niet buiten. Bescherm het tegen hitte, directe zonnestralen, vocht (in geen geval in vloeistoffen dompelen) en scherpe randen. Gebruik het apparaat niet met vochtige handen. Bij vochtig of nat geworden apparaat onmiddellijk de stroomtoevoer onderbreken.
- Schakel het apparaat uit en onderbreek altijd de stroomtoevoer (trek aan de stekker, niet aan de kabel) wanneer u het apparaat niet gebruikt, hulpstukken aanbrengt, reinigt of wanneer storingen optreden.
- Laat het ingeschakelde apparaat **niet** zonder toezicht werken. Schakel het apparaat altijd uit voordat u de ruimte verlaat. Trek de netstekker uit de contactdoos.
- Het apparaat en de netkabel moeten regelmatig op zichtbare schade worden gecontroleerd. Wanneer u schade vaststelt, mag het apparaat niet meer worden gebruikt.
- Gebruik alleen originele reserveonderdelen.
- Laat om veiligheidsredenen geen verpakkingsdelen (plasticzak, doos, piepschuim, enz.) binnen het bereik van uw kinderen liggen.

WAARSCHUWING:

Laat kleine kinderen niet met de folie spelen.

Er bestaat gevaar voor verstikking!

Speciale veiligheidsinstructies voor dit apparaat

WAARSCHUWING: Verbrandingsgevaar!

- Uit de stoomopeningen en wanneer u het deksel opent, kan hete stoom ontsnappen!
- Gebruik altijd handgrepen of ovenwanten bij het verplaatsen of verwijderen van hete onderdelen!

WAARSCHUWING: Risico op brandwonden!

- De toegankelijke oppervlakken kunnen tijdens en na de werking erg heet worden.
- Gebruik de handvaten wanneer u de opzetstukken verwijdert.
- Zelfs na gebruik blijft het oppervlak van het verwarmingselement nog heet door restwarmte.

WAARSCHUWING: Verwondingsgevaar!

Wees voorzichtig bij het hanteren van de maatbeker. Bevat een eierprikket op de bodem. Vermijd letsel met de eierprikket.

- Schakel nooit de eierkoker en/of de stomer zonder water in!
- Gebruik voor het vullen uitsluitend koud water.
- Giet **nooit** ontkalkingsmiddel op de hete verwarmingsplaat!
- Beweeg het apparaat niet en pak het niet vast wanneer het in bedrijf is.
- Het apparaat alleen onder toezicht laten werken!

WAARSCHUWING:

Zeet droog brood kan bij het roosteren gaan branden!

- De metalen delen worden heet. Verbrandingsgevaar!
- Hanteer nooit met vorken, messen of dergelijke in de rooster-schacht.
- Grijp niet met uw vingers in de roosterschacht (verbrandings-gevaar).

- Gebruik de roosteropeningen niet als handvat. Deze zijn daar niet voor bedoeld. U kunt verwondingen aan uw hand oplopen.
- Plaats het apparaat altijd alleen op een vlakke ondergrond. De ondergrond moet stroef en hittebestendig zijn.
- Houd de netkabel en het apparaat uit de buurt van hete oppervlakken of warmtebronnen.
- Zorg ervoor dat de netkabel niet in contact komt met hete onderdelen van het apparaat.
- Het apparaat niet in de buurt van brandbare voorwerpen plaatsen (bijv. gordijnen, hout enz.)!
- Gebruik het apparaat niet met een externe timer of afzonderlijk afstandsbedieningsysteem.
- Repareer het apparaat niet zelf. Neem altijd contact op met een erkende monteur. Als de stroomkabel is beschadigd, moet deze door de fabrikant, zijn dealer of vergelijkbare, erkende personen vervangen worden om gevaar te vermijden.
- Dit apparaat mag niet worden gebruikt door kinderen tussen de 0 en 8 jaar.
- Dit apparaat kan uitsluitend worden gebruikt door kinderen vanaf 8 jaar, mits zij onder constant toezicht staan.
- Het apparaat kan worden gebruikt door personen met een verminderd fysiek, zintuiglijk of geestelijk vermogen of met een gebrek aan ervaring en kennis, als zij onder toezicht staan of als zij instructies hebben verkregen m.b.t. het gebruik van het apparaat op veilige wijze en als zij zich bewust zijn van de gevaren die gepaard gaan met het gebruik.
- Houd het apparaat en de netstekker buiten het bereik van kinderen onder de 8 jaar.
- Reiniging en gebruiksonderhoud mogen niet door kinderen worden uitgevoerd.
- Kinderen mogen niet met het apparaat spelen.

- Gebruik het apparaat uitsluitend binnenshuis en op een droge plek. Het is uitsluitend bedoeld voor huishoudelijk gebruik en soortgelijke toepassingen, zoals in personeelskeukens van winkels, kantoren en andere commerciële werkplekken. Het is **niet** bedoeld voor de onderstaande toepassingen:
 - logeerboerderijen;
 - door gasten in hotels, motels en andere accommodatie;
 - in bed-and-breakfast accommodatie.



LET OP:

Dit apparaat is niet ontworpen om in water te worden ondergedompeld tijdens het reinigen. Volg de instructies die wij voor u hebben opgenomen in het hoofdstuk "Reiniging".

Beoogd gebruik

Dit apparaat is ontworpen voor

- Roosteren,
- Koken van eieren,
- Omelet, gebakken ei, roerei,
- Pocheren,
- Stomen.

Gebruik het apparaat alleen volgens de instructies in deze handleiding. Gebruik dit apparaat niet commercieel.

Dit apparaat is voor geen ander gebruik bestemd en kan schade of persoonlijk letsel veroorzaken.

De fabrikant stelt zich niet verantwoordelijk voor schade door onjuist gebruik.

Het apparaat uitpakken

1. Neem alle onderdelen voorzichtig uit de verpakking.
2. Verwijder al het verpakkingsmateriaal zoals plastic folie, vulmateriaal, kabelbinders en karton.
3. Controleer of de omvang van de levering compleet is.
4. Controleer het apparaat op transportschade, om gevaar te voorkomen.



OPMERKING:

- Indien er zichtbare tekenen zijn van schade, dient onmiddellijk contact te worden opgenomen met de dealer. Een beschadigd apparaat mag niet worden gebruikt!



OPMERKING:

- Er zit een dopje bovenop de naald op de onderkant van de maatbeker ter bescherming. Om verwondingen te voorkomen raden wij u aan het dopje na gebruik terug te plaatsen.
5. Reinig het apparaat vóór het eerste gebruik zoals beschreven staat onder "Reiniging".

Overzicht van de bedieningselementen / Omvang van de levering

- 1 Roosterschacht
- 2 Controlelampje "OFF"
- 3 Controlelampje "HEAT"
- 4 Deksel
- 5 Stomer opzetstuk
- 6 Eierhouder
- 7 Pan (Verwarmingsplaat)
- 8 Aan/uit schakelaar voor eierkoker / stomer
- 9 ▲ toets (Stop)
- 10 ☰ toets (Opwarmen)
- 11 * toets (Ontdooien)
- 12 Bediening "Bruiningsgraad"
- 13 Kruidmellade
- 14 Broodlift
- 15 Behuizing
- 16 Inzetstuk voor pocheren
- 17 Maatbeker
- 18 Spatel

Niet getoond:

Verwijderbaar opzetstuk voor broodjes

Netkabel

Rol de netkabel uit het onderste gedeelte geheel uit.

Elektrische aansluiting

Controleer of de netspanning die u wilt gebruiken overeenkomt met die van het apparaat. U vindt de informatie ervan op het typeplaatje.

De broodrooster

Opmerkingen voor het eerste gebruik

LET OP:

Voor de verwijdering van de bescherm laag aan de verwarmingsspiraal dient u het apparaat drie keer zonder enig product in te schakelen. Kies hiervoor de hoogste bruiningsgraad.

OPMERKING:

Lichte rook- en stankontwikkeling zijn bij deze procedure normaal. Zorg voor voldoende ventilatie.

Bediening

WAARSCHUWING:

Controleer of de broodlief in de bovenste stand staat.

1. Zet de aan/uitschakelaar naar de "OFF" (uit) stand.
2. Sluit het apparaat alleen op een correct geïnstalleerd en geaard stopcontact. Het indicatorlampje "OFF" gaat groen branden.
3. Stel de bruiningsgraad met behulp van de keuzeschakelaar willekeurig in - van de lichtste stand 1 tot de donkerste stand 7. Begin in twijfelgevallen liever met een lichtere instelling.
4. Plaats een of twee sneetjes brood in de schacht-leuf/-sleuven en trek de slee aan de hendel omlaag tot dat hij inklikt. Het indicatielampje van de toets  licht op.
5. Het apparaat begint met het roosteren van het brood. Zodra de bruiningsgraad is bereikt, schakelt het apparaat automatisch uit. De slee wordt dan eveneens automatisch omhoog gestuurd.

WAARSCHUWING:

Gevaar op brandwonden bij het verwijderen van kleine sneetjes brood!

Speciale functies

Voor het gebruik van de gewenste speciale functies, drukt u na het omlaagdrukken van de hendel de desbetreffende toets in:

OPMERKING:

Opwarmen of ontdoeien:
De bijbehorende controle-LED geeft de functie aan.



Ontdoeien

Voor het ontdoeien en vervolgens roosteren van diepgevroren brood.



Opwarmen

Voor het opwarmen van reeds geroosterd brood.



Stop

Voor het vroegtijdig onderbreken van het roosteren.

Broodjesrek (afneembaar)

Wilt u toast of een paar broodjes opwarmen?

1. Vouw de metalen haken van het opzetstuk voor broodjes omlaag.
2. Plaats het broodjesrek dan op de sleuven van het broodrooster.

LET OP:

- Het broodjesrek niet overladen! Plaats maximaal één broodje op het broodjesrek!
- Stel de keuzeschakelaar voor het bruiningsgraad maximaal tot de stand 3.
- Wacht **één** minuut tussen twee toastcycli.
- Besmeer de buitenkant van het broodje **nooit** met vet of boter. Er kan vet naar beneden druppelen dat vlam kan vatten!

WAARSCHUWING: Gevaar op brandwonden!

Laat het broodjesrek afkoelen voordat u deze weer opbergt.

De eierkoker / stomer

Opmerkingen voor het gebruik

- Het apparaat is geschikt voor het bereiden van:
 - 1-5 gekookte eieren;
 - 1-3 gepocheerde eieren;
 - 1 kleine omelet;
 - 1 gebakken ei;
 - Roerei;
 - Gerechten die gestoomd moeten worden.
- De hoeveelheid water in de pan bepaalt de kooktijd.
- Gebruik de meegeleverde maatbeker om de hoeveelheid water te bepalen. Maximale vulhoeveelheid: 100 ml
- Gebruik alleen koud drinkwater.
- Gebruik geen metalen spatel om te voorkomen dat u de anti-aanbaklaag van de pan beschadigt.
- Dek de ventilatieopeningen niet af tijdens het gebruik. Laat de stoom ongehinderd ontsnappen.
-  **WAARSCHUWING: Verbrandingsgevaar!**
Er kan hete stoom ontsnappen als u de opzetstukken verwijdert. Gebruik indien nodig ovenhandschoenen of pannelappen en pak de hulpstukken alleen bij de handvaten! Open het deksel zo dat de stoom kan ontsnappen aan de achterkant.

- Gebruik minder water voor zachtgekookte eieren. Voor 1 ei, bijvoorbeeld, heeft u meer water nodig dan voor 5 eieren. Zie onderstaande tabel voor de richtlijnen:

Aantal	zacht	gemiddeld	hard
1	45 ml	65 ml	90 ml
2	40 ml	60 ml	85 ml
3	35 ml	55 ml	80 ml
4	30 ml	50 ml	75 ml
5	30 ml	50 ml	75 ml

De tabel geeft gemiddelde waarden voor eieren van het formaat **M**. De hardheid van de gekookte eieren is afhankelijk van verschillende factoren: maat en temperatuur van de eieren. Na een aantal keer gebruik zult u snel uw gewenste instelling vinden.

i OPMERKING:

Doe wat minder water in de pan als de eieren te hard zijn en wat meer als de eieren te zacht zijn.

Oververhittingsbeveiliging

△ LET OP:

Laat het apparaat niet onbeheerd achter!

Het apparaat is uitgerust met een oververhittingsbeveiliging. Als het water in de pan verdampt is wordt het kookproces onderbroken. Het indicatorlampje "HEAT" gaat uit. Wanneer het apparaat is afgekoeld gaat het kookproces weer verder, zelfs als er geen water meer in de pan zit. Het controlelampje "HEAT" gaat weer aan.

1. Schakel het apparaat uit zodra het indicatorlampje "HEAT" uit gaat.
2. Controleer of het voedsel de juiste gaarheid bereikt heeft.
3. Om het kookproces te hervatten dient u de pan weer met water te vullen.
4. Schakel het apparaat weer aan.

Bediening

△ WAARSCHUWING:

Controleer of de broodlift in de bovenste stand staat voor u de eierkoker/stomer gebruikt.

1. Zet de aan/uitschakelaar naar de "OFF" (uit) stand.
2. Sluit de netstekker aan op een correct geïnstalleerde contactdoos. Het indicatorlampje "OFF" gaat groen branden.

Eieren koken

3. Plaats, indien nodig, de pan.
4. Vul de pan met water. Zie de tabel beschreven in hoofdstuk "De eierkoker/stomer" → "Opmerkingen voor het gebruik".
5. Plaats de eierhouder.

6. Prik de eieren aan de bolle kant in om te voorkomen dat eieren barsten tijdens het koken. Gebruik hiervoor de eierprikker op de bodem van de maatbeker.
7. Leg de eieren in de eierenhouder met het geprikte eind naar boven.
8. Plaats het deksel.
9. Zet de aan/uit-schakelaar in de "HEAT" stand. De indicatorlampjes "OFF" en "HEAT" gaan rood branden.
10. De eieren zijn klaar wanneer het water opgebruikt is. Het indicatorlampje "HEAT" gaat uit. Schakel het apparaat uit. Zet de aan/uit-schakelaar in de "OFF" stand.
11. Verwijder het deksel. Hef de eierhouder op met gebruik van de handgrepen van de eierhouder. U kunt vervolgens de eierhouder met de eieren onder koud stromend water houden om te voorkomen dat de eieren doorkoken.
12. Laat het apparaat afkoelen alvorens het opnieuw te gebruiken of te reinigen en op te bergen.

Eieren bakken (gebakken ei, omelet, roerei)

3. Plaats, indien nodig, de pan.
4. Schakel het apparaat aan. Zet de aan/uit-schakelaar in de "HEAT" stand.

i OPMERKING:

Het indicatorlampje "HEAT" gaat tijdens gebruik aan en uit. Dit is normaal en geeft aan dat de temperatuur thermostatisch geregeld en gehandhaafd wordt.

5. Verwarm het apparaat kort voor.
6. Doe wat olie of margarine in de pan.

△ WAARSCHUWING: Risico op brandwonden!
Hete olie kan spatten tijdens het bakken!

7. **Gebakken ei:** Breek een ei in de pan.
Roerei/omelet: Breek een ei in een kom en roer het door. Giet dit in de pan.

i OPMERKING:

- Meng het roerei met de spatel tot het goudbruin is.
- Draai het roerei of de omelet om wanneer deze goudbruin is.

8. Schakel het apparaat uit. Zet de aan/uit-schakelaar in de "OFF" stand.

i OPMERKING:

Reinig de pan na elk gebruik zoals beschreven in het hoofdstuk "Reiniging" → "Pan".

Eieren pochieren

3. Plaats, indien nodig, de pan.
4. Vul de pan met 100 ml water.
5. Plaats de eierhouder.
6. Plaats de inzetstukken voor pochieren op de eierhouder.
7. Smeer de uitsparingen licht in met boter of margarine zodat u het gekookte ei makkelijker kunt verwijderen.
8. Breek niet meer dan een ei in een uitsparing.

9. Plaats het deksel.
 10. Schakel het apparaat aan. Zet de aan/uit-schakelaar in de "HEAT" stand.
 11. Houd het kookproces in de gaten. Schakel het apparaat uit als het eiwit gestold is. Zet de aan/uit-schakelaar in de "OFF" stand.
- i OPMERKING:**
Wanneer het eiwit nog niet gestold is, zelfs als het water op is, gaat u verder zoals beschreven in hoofdstuk "De eierkoker/stomer" ⇨ "Oververhittingsbeveiliging".
12. Verwijder de gepocheerde eieren met de spatel.

Stomen

3. Plaats, indien nodig, de pan.
4. Vul de pan met 100 ml water.
5. Plaats eerst de eierhouder en vervolgens het stoomhulpstuk.
6. Plaats het voedsel dat bereid moet worden op het stoomhulpstuk endoe het deksel erop.
7. Schakel het apparaat aan. Zet de aan/uit-schakelaar in de "HEAT" stand.

i OPMERKING:

Wanneer het voedsel nog niet helemaal gaar is, zelfs als het water op is, gaat u verder zoals beschreven in hoofdstuk "De eierkoker/stomer" ⇨ "Oververhittingsbeveiliging".

Reiniging



WAARSCHUWING:

- Vóór de reiniging trekt u altijd de stekker uit de contactdoos en laat het apparaat afkoelen.
- Dompel het apparaat niet onder in water! Het kan tot elektrische schokken of brand leiden.

△ LET OP:

- Gebruik geen draadborstel of andere schurende voorwerpen.
- Gebruikt u nooit scherpe of schurende reinigingsmiddelen.

Behuizing

Voor de reiniging van de buitenkant gebruikt u alleen een vochtige doek.

Kruimellade

De kruimellade bevindt zich onder de broodlift.

1. Verwijder de kruimellade door deze omlaag te drukken. De kruimellade komt hoorbaar los.
2. Verwijder de broodkruimels.
3. Plaats de kruimellade terug in het apparaat. Het moet hoorbaar vastklikken.

Eierhouder, stomer opzetstuk, inzetstuk voor pocheren, deksel, opzetstuk voor broodjes en spatel

- Giet het resterende water uit het reservoir.
- Droog het reservoir met een droge doek.

Pan



LET OP:

- Dompel de pan **niet** onder in water!
- Let erop dat de contacten van de pan **niet** in contact komen met water.
- Veeg de binnenkant van het apparaat **niet** af!

1. Verwijder de pan.
2. Veeg de pan schoon met een vochtige spons.
3. Plaats de pan alleen terug als deze volledig droog is. Controleer de juiste plaatsing van de pan.

Ontkalking (Pan)

- De tussenpozen tussen het ontkalken zijn afhankelijk van de hardheidsgraad van het water en de frequentie van het gebruik.
- Schakelt het apparaat uit, voordat het water kookt, dan is het noodzakelijk het apparaat te ontkalken.
- Gebruik geen azijn, maar een gebruikelijk ontkalkingsmiddel op basis van citroenzuur. Let op de doseeraanwijzing van de fabrikant.

Opslaan

⚠ WAARSCHUWING:

Laat het apparaat vóór het wegruimen afkoelen omdat de behuizing en de metalen delen tijdens bedrijf heet worden.

- Wind de netkabel op in het onderste gedeelte van het apparaat.
- Reinig het apparaat zoals beschreven en laat het volledig opdrogen. We raden u aan het apparaat in de originele verpakking te bewaren als het gedurende een langere periode niet gebruikt wordt.
- Bewaar het apparaat altijd buiten bereik van kinderen en op een droge, goed geventileerde plaats.

Probleemoplossing

Probleem	Mogelijke oorzaak	Oplossing
Het apparaat werkt niet.	Het apparaat krijgt geen stroom.	Controleer het stopcontact met een ander apparaat. Steek de stekker goed in het stopcontact. Controleer de stop.
	Het apparaat is stuk.	Neem contact op met uw leverancier of specialist.
Het brood is te donker.	De roosterstand was te hoog.	Kies een lagere roosterstand.
Het brood is te licht.	De roosterstand was te laag.	Kies een hogere roosterstand.
De broodlift komt niet langer omhoog.	Er zit een snee brood vast in de roosterschacht.	Trek de stekker uit het stopcontact! Laat het apparaat afkoelen!
		Verwijder de snee brood met een object dat geen warmte doorgeeft, zoals een houten steel. Draai indien nodig het broodrooster om zodat de snee brood eruit valt.
De eieren zijn niet zo hard gekookt als gewenst.	Te weinig of geen water.	Vul de meegeleverde maatbeker met koud water en giet dit in de pan.
	Het deksel is niet op de juiste wijze geplaatst.	Controleer de juiste stand van het deksel.
	Het apparaat wordt voortijdig uitgeschakeld als het gevolg van zware kalkaanslag.	Reinig en ontkalk het apparaat regelmatig. In het geval van zware kalkaanslag zal het moeilijk zijn om de kalkaanslag te verwijderen.

Technische gegevens

Model:..... TAM 3688
 Spanningstoevoer: 220 - 240 V~, 50 / 60 Hz
 Opgenomen vermogen: 1050 - 1250 W
 Beschermingsklasse: I
 Nettogewicht: ong. 2,14 kg

Het recht om technische en ontwerp aanpassingen te maken in de loop van voortdurende productontwikkeling blijft voorbehouden.

Dit apparaat is gekeurd conform de op dit moment van toepassing zijnde CE-richtlijnen zoals bijvoorbeeld elektromagnetische compatibiliteit en laagspanningsvoorschriften en is geconstrueerd volgens de nieuwste veiligheids technische voorschriften.

Verwijdering

Betekenis van het symbool "vuilnisemmer"



Bescherm ons milieu, elektrische apparaten horen niet in het huisafval.

Maak voor het afvoeren van elektrische apparaten gebruik van de voorgeschreven verzamelpunten en geef daar de elektrische apparaten af die u niet meer gebruikt.

Daardoor helpt u de potentiële effecten te voorkomen die een verkeerde afvoer op het milieu en de menselijke gezondheid kunnen hebben.

Op deze wijze levert u uw bijdrage aan het hergebruik, de recycling en andere verwerkingsvormen voor oude elektronische en elektrische apparaten.

Voor informatie over verzamelpunten voor uw apparaten kunt u contact opnemen met uw gemeente of gemeenteadministratie.

Mode d'emploi

Merci d'avoir choisi notre produit. Nous espérons que vous saurez profiter votre appareil.

Symboles de ce mode d'emploi

Les informations importantes pour votre sécurité sont particulièrement indiquées. Veillez à bien respecter ces indications afin d'éviter tout risque d'accident ou d'endommagement de l'appareil :



AVERTISSEMENT :

Prévient des risques pour votre santé et des risques éventuels de blessure.



ATTENTION :

Indique les risques pour l'appareil ou tout autre appareil.



NOTE :

Attire votre attention sur des conseils et informations.

Sommaire

Liste des différents éléments de commande	3
Notes générales	22
Conseils de sécurité spécifiques à cet appareil	23
Usage prévu	25
Déballer l'appareil	25
Liste des différents éléments de commande / Contenu de livraison	26
Câble d'alimentation	26
Branchement électrique	26
Grille-pain	26
Notes d'utilisation - Avant la première utilisation	26
Utilisation	26
Fonctions supplémentaires	26
Support roulant (amovible)	26
Cuiseur à œufs / vapeur	27
Notes d'utilisation	27
Protection contre la surchauffe	27
Utilisation	27
Œufs durs	27
Œufs frits (œufs frits, omelette, œufs brouillés)	28
Œufs pochés	28
Cuisson vapeur	28
Nettoyage	28
Boîtier	28
Tiroir ramasse-miettes	29
Support à œufs, accessoire de cuisson vapeur, accessoire à pocher, couvercle, accessoire à viennoiseries et spatule	29
Poêle	29

Détartrage (Poêle)	29
Stockage	29
Dépannage	29
Données techniques	30
Élimination	30
Signification du symbole « Élimination »	30

Notes générales

Lisez attentivement ce mode d'emploi avant de mettre l'appareil en marche pour la première fois. Conservez le mode d'emploi ainsi que le bon de garantie, votre ticket de caisse et si possible, le carton avec l'emballage se trouvant à l'intérieur. Si vous remettez l'appareil à des tiers, veuillez-le remettre avec son mode d'emploi.

- N'utilisez cet appareil que pour un usage privé et pour les tâches auxquelles il est destiné. Cet appareil n'est pas prévu pour une utilisation professionnelle.
- Ne l'utilisez pas en plein air. Protégez-le de la chaleur, des rayons directs du soleil, de l'humidité (ne le plongez en aucun cas dans l'eau) et des objets tranchants. N'utilisez pas cet appareil avec des mains humides. S'il arrive que de l'humidité ou de l'eau atteignent l'appareil, débranchez aussitôt le câble d'alimentation.
- Arrêtez l'appareil et débranchez toujours le câble d'alimentation de la prise de courant (en tirant sur la fiche et non pas sur le câble) si vous n'utilisez pas l'appareil, si vous installez les accessoires, pour le nettoyage ou en cas de panne.
- Ne laissez jamais fonctionner l'appareil sans surveillance. Lorsque vous quittez la pièce, toujours arrêter l'appareil. Débranchez la fiche de la prise.
- Il y a lieu d'inspecter l'appareil et le bloc d'alimentation régulièrement en vue d'éventuels signes d'endommagements. Lorsqu'un endommagement est détecté, l'appareil ne doit plus être utilisé.
- N'utilisez que les accessoires d'origine.
- Par mesure de sécurité vis-à-vis des enfants, ne laissez pas les emballages (sac en plastique, carton, polystyrène) à leur portée.



AVERTISSEMENT :

Ne pas laisser les jeunes enfants jouer avec le film.
Il y a risque d'étouffement !

Conseils de sécurité spécifiques à cet appareil

AVERTISSEMENT : Risque de brûlure !

- De la vapeur chaude s'échappe des bouches à vapeur lorsque vous ouvrez le couvercle !
- Utilisez toujours des maniques ou des gants de cuisson lorsque vous manipulez ou enlevez des pièces de l'appareil chaudes !

AVERTISSEMENT : Risque de brûlure !

- La température des surfaces accessibles peut devenir très chaude pendant et après utilisation.
- Utilisez les poignées pour manipuler les inserts.
- Même après utilisation, la surface des éléments chauffants reste chaude.

AVERTISSEMENT : Risque de blessure !

Soyez prudent lors de la manipulation du verre mesureur. Sa base est équipée d'un pic-œufs. Évitez les blessures causées par le pic-œufs.

- N'allumez jamais le cuiseur à œufs et/ou le cuiseur vapeur sans eau !
- N'utilisez que de l'eau froide.
- **Ne versez jamais** de produit de détartrage sur la plaque chauffante encore chaude.
- Ne déplacez pas l'appareil et ne le touchez pas non plus en cours de fonctionnement.
- Ne laissez pas fonctionner l'appareil sans surveillance !

AVERTISSEMENT :

Le pain très sec peut parfois commencer à brûler dans le grille-pain !

- Les parties métalliques deviennent brûlantes. Attention de ne pas vous brûler !
- N'introduisez jamais de fourchettes, couteaux ou autres ustensiles à l'intérieur de l'appareil.
- N'introduisez jamais vos doigts dans le compartiment à tartines (risque de brûlure).
- Ne pas utiliser la broche comme poignée. Elle n'est pas prévue pour cela. Vous pourriez subir des blessures aux mains.
- N'utilisez l'appareil que sur une surface plane. Elle doit être antidérapante et doit résister à la chaleur.
- Ne placez jamais le câble d'alimentation secteur ou l'appareil sur des surfaces chaudes ou près de sources de chaleur.
- Veuillez vous assurer que le cordon ne touche pas les parties chaudes de l'appareil.
- Ne placez pas l'appareil dans la proximité d'objets inflammables (par ex. des rideaux, du bois, etc.).
- N'utilisez pas l'appareil avec un minuteur externe ou un système de commande à distance séparé.
- Ne réparez pas vous-même l'appareil. Contactez toujours un technicien agréé. Si le cordon d'alimentation est endommagé, il doit être remplacé par le fabricant, son agent de service ou des personnes ayant qualité semblable afin d'éviter un risque.
- Cet appareil ne doit pas être utilisé par des enfants âgés de moins de 8 ans.
- Cet appareil peut être utilisé par des enfants âgés de 8 ans et plus sous surveillance constante.
- Cet appareil peut être utilisé par des personnes aux capacités mentales, sensorielles ou physiques réduites ou manquant d'expérience et de connaissances sur l'appareil, si elles ont reçu des instructions claires par une personne responsable et qu'elles ont compris tous les risques intrinsèques à son utilisation.

- Conserver l'appareil et son cordon hors de portée des enfants de moins de 8 ans.
- Le nettoyage et l'entretien ne peuvent pas être effectués par des enfants.
- Les enfants ne doivent pas jouer avec l'appareil.
- Utilisez cet appareil uniquement dans un endroit sec et à l'intérieur. Il est réservé à un usage familial et aux applications similaires telles que dans les cuisines de magasins, de bureaux et d'autres sites commerciaux.

Il n'est **pas** destiné à être utilisé :

- dans des exploitations agricoles ;
- par des clients dans des hôtels, motels et autres logements ;
- dans des chambres d'hôtes.

ATTENTION :

Cet appareil n'est pas conçu pour être plongé dans l'eau pendant le nettoyage. Veuillez suivre les instructions que nous avons incluses pour vous dans le chapitre sur le « Nettoyage ».

Usage prévu

Cet appareil est conçu pour

- Griller le pain,
- Cuire les œufs,
- Faire des omelettes, frire des œufs, faire des œufs brouillés,
- Pocher les œufs,
- Et la cuisson vapeur.

N'utilisez cet appareil qu'en respectant les indications inscrites dans ce manuel de l'utilisateur. N'utilisez pas cet appareil pour un usage commercial.

Aucun autre usage pouvant causer des dégâts ou des dommages corporels n'a été prévu pour cet appareil.

Le fabricant n'assume aucune responsabilité pour des dégâts causés par une mauvaise utilisation.

Déballer l'appareil

1. Sortez délicatement tous les éléments de l'emballage.
2. Enlevez tout le matériel d'emballage tel que les films plastiques, le matériel de remplissage, les attaches-câbles et le carton.
3. Vérifiez l'intégralité de la livraison.
4. Vérifiez l'état de l'appareil pour repérer tout dommage lié au transport et éviter un risque.

NOTE :

- En cas de dommages visibles liés au transport, contactez immédiatement votre revendeur. N'utilisez pas un appareil endommagé !
 - Un cache de protection est prévu au sommet de l'aiguille sur le fond du gobelet doseur. Pour éviter toute blessure, nous vous recommandons de réinstaller le cache après utilisation.
5. Lavez l'appareil, avant la première utilisation, comme indiqué dans « Nettoyage ».

Liste des différents éléments de commande/Contenu de livraison

- 1 Compartiment à tartines
- 2 Indicateur lumineux « OFF »
- 3 Indicateur lumineux « HEAT »
- 4 Couvercle
- 5 Accessoire de cuisson vapeur
- 6 Support à œufs
- 7 Poêle (Plaque chauffante)
- 8 Interrupteur marche/arrêt pour le cuiseur à œufs / cuiseur vapeur
- 9 Bouton ▲ (Stop)
- 10 Bouton ☼ (Réchauffer)
- 11 Bouton * (Décongeler)
- 12 Boutons de commande pour le « degré de brunissage »
- 13 Tiroir ramasse-miettes
- 14 Levier du grille-pain
- 15 Boîtier
- 16 Accessoire à pocher
- 17 Verre mesureur
- 18 Spatule

Non illustré :

Accessoire à viennoiseries amovible

Câble d'alimentation

Déroulez complètement le cordon d'alimentation depuis le bas de l'appareil.

Branchement électrique

Vérifiez que la tension électrique que vous souhaitez utiliser, corresponde à celle de l'appareil. Vous trouverez les informations sur son sujet sur la plaque signalétique.

Grille-pain

Notes d'utilisation - Avant la première utilisation

ATTENTION :

Laissez l'appareil fonctionner à vide environ 3 fois afin d'éliminer la couche de protection de la résistance. Sélectionnez alors pour cela la fonction la plus forte.

NOTE :

L'émanation légère de fumée et d'odeurs est alors normale. Veillez à une aération suffisante.

Utilisation

AVERTISSEMENT :

Assurez-vous que le levier du grille-pain est en position haute.

1. Faites basculer l'interrupteur marche/arrêt sur la position « OFF » (arrêt).

2. Branchez l'appareil à une prise électrique de sécurité correctement installé. Le témoin lumineux « OFF » s'allume en vert.
3. Réglez le degré de brunissage grâce au sélecteur de fonctions en choisissant entre le plus clair 1 et le plus foncé 7. En cas de doute, commencez avec une position plus faible.
4. Déposez votre (ou vos) tranche(s) de pain dans l'appareil et faites-les descendre dans l'appareil en appuyant sur le levier jusqu'à ce qu'il se bloque. Le voyant lumineux du bouton ▲ s'éclaire.
5. L'appareil commence à griller. Lorsque le degré de brunissage choisi est atteint, l'appareil s'arrête automatiquement. Le panier à tartines remonte automatiquement.

AVERTISSEMENT :

Danger de brûlure lorsque vous retirez de petites tranches de pain !

Fonctions supplémentaires

Pour utiliser les fonctions spéciales désirées, enfoncez les touches correspondantes après avoir abaissé le levier.

NOTE :

Réchauffer ou décongeler :

La lampe témoin correspondant indique la fonction choisie.



Décongeler

Pour décongeler et ensuite griller du pain congelé.



Réchauffer

Pour réchauffer des tartines de pain déjà grillées.



Stop

Pour interrompre la marche de l'appareil.

Support roulant (amovible)

Vous souhaitez chauffer ou faire griller des petits pains ?

1. Repliez les crochets métalliques de l'accessoire à viennoiseries.
2. Placez donc le support roulant sur les fentes du grille-pain.

ATTENTION :

- Ne chargez pas trop le support roulant ! Placez au maximum un petit pain sur le support roulant !
- Réglez la commande de brunissage au maximum sur le niveau 3.
- Attendez **une** minute entre deux cycles de chauffe.
- **Ne recouvrez jamais** le petit pain de matière grasse ou de beurre. La graisse risque de couler et de s'enflammer !

AVERTISSEMENT : Danger de brûlure !

Attendez que la grille à petits pains soit complètement refroidie avant de la ranger !

Cuiseur à œufs / vapeur

Notes d'utilisation

- Cet appareil est approprié pour la préparation de
 - 1-5 œufs durs;
 - 1-3 œufs pochés;
 - 1 petite omelette ;
 - 1 œuf frit ;
 - Les œufs brouillés ;
 - Les plats à cuire à la vapeur.
- La quantité d'eau dans la poêle détermine la durée de cuisson.
- Utilisez le verre gradué inclus dans la boîte de l'appareil pour calculer la quantité d'eau correcte. Quantité maximum : 100 ml
- Utilisez de l'eau potable fraîche seulement.
- Ne pas utiliser de spatule métallique pour éviter d'endommager les surfaces anti-adhésives de la poêle.
- Ne couvrez pas les ouvertures à vapeur pendant le fonctionnement. Laissez la vapeur s'échapper sans entraves.
- ⚠ AVERTISSEMENT : Risque de brûlure !**
De la vapeur chaude peut être relâchée lorsque vous retirez un accessoire. Si nécessaire, utilisez des gants de four ou des gants de cuisine pour manipuler les accessoires par les poignées seulement ! Ouvrez le couvercle de façon à ce que la vapeur s'échappe vers l'arrière.
- Utilisez moins d'eau pour faire des œufs mi-durs. Pour un œuf, par exemple, vous aurez besoin de plus d'eau que pour 5 œufs. Consultez le tableau ci-dessous pour une liste de conseils :

Quantité	peu cuit	moyen	dur
1	45 ml	65 ml	90 ml
2	40 ml	60 ml	85 ml
3	35 ml	55 ml	80 ml
4	30 ml	50 ml	75 ml
5	30 ml	50 ml	75 ml

Le tableau indique des valeurs moyennes pour des œufs de taille **M**. La dureté des œufs durs dépend de divers facteurs : la taille et la température des œufs. Vous trouverez rapidement vos réglages préférés avec de l'expérience.

i NOTE :

Mettez un peu moins d'eau dans la poêle si vous trouvez que les œufs sont trop durs, ou un peu plus si vous trouvez qu'ils ne sont pas assez durs.

Protection contre la surchauffe

⚠ ATTENTION :

Ne laissez pas l'appareil sans surveillance !

L'appareil est équipé d'une protection contre la surchauffe. Une fois que toute l'eau de la poêle est évaporée, la chauffe est coupée. Le témoin lumineux « HEAT » s'éteint. Une fois que l'appareil a refroidi, il est prêt à reprendre la cuisson, même s'il n'y a pas d'eau dans la poêle. Le témoin lumineux « HEAT » s'allume de nouveau.

- Éteignez l'appareil dès que le témoin lumineux « HEAT » s'éteint.
- Vérifiez que la nourriture est de la consistance désirée.
- Pour continuer la cuisson, ajoutez de l'eau dans la poêle.
- Allumez l'appareil.

Utilisation

⚠ AVERTISSEMENT :

Vérifiez que le levier du grille-pain est en position haute avant d'utiliser le cuiseur à œufs / vapeur.

- Faites basculer l'interrupteur marche/arrêt sur la position « OFF » (arrêt).
- Branchez le câble d'alimentation dans une prise de courant en bon état de fonctionnement. Le témoin lumineux « OFF » s'illumine en vert.

Œufs durs

- Insérez la poêle, si nécessaire.
- Remplissez la poêle avec de l'eau. Consultez le tableau comme décrit dans le chapitre « Cuiseur à œufs / vapeur » → « Notes d'utilisation ».
- Installez le support à œufs.
- Piquez les œufs sur leur partie émoussée pour éviter toute fissure pendant la cuisson. Pour cela, utilisez le pic-œufs sous le verre mesureur.
- Placez les œufs dans le panier à œufs, le côté le plus pointu vers le haut.
- Mettez le couvercle en place.
- Réglez l'interrupteur marche/arrêt sur la position « HEAT ». Les témoins lumineux « OFF » et « HEAT » s'illuminent en rouge.
- Les œufs sont prêts lorsque toute l'eau a été utilisée. Le témoin lumineux « HEAT » s'éteint. Éteignez l'appareil. Réglez l'interrupteur marche/arrêt sur la position « OFF ».
- Retirez le couvercle. Soulevez le support à œufs à l'aide des poignées. Puis, passez brièvement les œufs sous l'eau froide pour éviter une cuisson ultérieure.
- Laissez l'appareil refroidir avant de le réutiliser, le nettoyer et de le ranger.

Œufs frits (œufs frits, omelette, œufs brouillés)

3. Insérez la poêle, si nécessaire.
4. Allumez l'appareil. Réglez l'interrupteur marche/arrêt sur la position « HEAT ».

NOTE :

Le témoin lumineux « HEAT » s'allume et s'éteint pendant la cuisson. C'est normal et cela indique que la température est contrôlée et maintenue par le thermostat.

5. Faites chauffer brièvement l'appareil.
6. Mettez de l'huile ou de la margarine dans la poêle.



AVERTISSEMENT : Risque de brûlure !
L'huile chaude peut éclabousser pendant la friture !

7. **Œuf frit** : Cassez un œuf dans la poêle.
Œufs brouillés / omelette : Cassez un œuf dans un bol et mélangez-le. Versez dans la poêle.

NOTE :

- Mélangez l'œuf brouillé avec la spatule jusqu'à ce qu'il brunisse.
- Retournez l'œuf brouillé ou l'omelette une fois quand bien doré.

8. Éteignez l'appareil. Réglez l'interrupteur marche/arrêt sur la position « OFF ».

NOTE :

Nettoyez la poêle après chaque utilisation, comme décrit dans le chapitre « Nettoyage » ⇒ « Poêle ».

Œufs pochés

3. Insérez la poêle, si nécessaire.
4. Versez au moins 100 ml d'eau dans le récipient.
5. Installez le panier à œufs.

6. Placez les accessoires pour œufs pochés sur le panier à œufs.
7. Graissez légèrement les logements avec du beurre ou de la margarine pour enlever plus facilement les œufs cuits.
8. Ne mettez pas plus d'un œuf cassé par logement.
9. Mettez le couvercle en place.
10. Allumez l'appareil. Réglez l'interrupteur marche/arrêt sur la position « HEAT ».
11. Surveillez le processus de cuisson. Éteignez l'appareil lorsque le blanc d'œuf s'est solidifié. Réglez l'interrupteur marche/arrêt sur la position « OFF ».

NOTE :

Si le blanc d'œuf ne s'est pas encore solidifié même si toute l'eau s'est évaporée, suivez les instructions décrites dans le chapitre « Cuisson à œufs/vapeur » ⇒ « Protection contre la surchauffe ».

12. Retirez les œufs pochés à l'aide de la spatule.

Cuisson vapeur

3. Insérez la poêle, si nécessaire.
4. Versez au moins 100 ml d'eau dans le récipient.
5. Installez le panier à œufs, puis l'accessoire de cuisson vapeur.
6. Placez les aliments à cuire dans l'accessoire de cuisson vapeur, puis installez le couvercle.
7. Allumez l'appareil. Réglez l'interrupteur marche/arrêt sur la position « HEAT ».

NOTE :

Si les aliments sont toujours trop crus même si toute l'eau s'est évaporée, suivez les instructions décrites dans le chapitre « Cuisson à œufs/vapeur » ⇒ « Protection contre la surchauffe ».

Nettoyage

**AVERTISSEMENT :**

- Débranchez toujours l'appareil avant de le nettoyer et laissez le refroidir.
- Ne plongez pas l'appareil dans l'eau ! Sinon, cela peut causer un choc électrique ou un incendie.

**ATTENTION :**

- N'utilisez jamais de brosse métallique ni d'ustensile abrasif.
- N'utilisez jamais de produits corrosifs ou abrasifs.

Boîtier

Pour nettoyer l'extérieur de l'appareil, un torchon normalement humide suffit.

Tiroir ramasse-miettes

Le plateau de recueil des miettes se trouve sous le levier du grille-pain.

1. Retirez le plateau de recueil des miettes en appuyant dessus. Le plateau se libérera en émettant un bruit.
2. Retirez les miettes de pain.
3. Remettez le plateau de recueil des miettes dans l'appareil. Il doit s'emboîter en faisant un bruit.

Support à œufs, accessoire de cuisson vapeur, accessoire à pocher, couvercle, accessoire à viennoiseries et spatule

- Nettoyez ces pièces manuellement dans de l'eau savonneuse.
- Rincez à l'eau claire et séchez ensuite.

Poêle

ATTENTION :

- **Ne plongez pas** la poêle dans l'eau !
- Assurez-vous de **ne jamais** mettre d'eau en contact avec la poêle.
- **Ne pas** essuyer l'intérieur de l'appareil !

1. Retirez la poêle.
2. Nettoyez la poêle avec un chiffon doux ou une éponge humidifiée.
3. Ne remettez la poêle en place que lorsqu'elle est complètement sèche. Assurez-vous qu'elle est correctement insérée.

Détartrage (Poêle)

- La fréquence du détartrage dépend du type d'eau utilisée et de la fréquence d'utilisation.
- Si l'appareil s'éteint avant que l'eau bout, il est temps de procéder à un détartrage.
- N'utilisez en aucun cas de vinaigre mais plutôt un détartrant normal à base d'acide citrique. Respectez les doses indiquées par le fabricant !

Stockage

AVERTISSEMENT :

Les parois de l'appareil ainsi que les parties métalliques deviennent très chaudes pendant le fonctionnement. Laissez l'appareil refroidir avant de le ranger.

- Enroulez le câble d'alimentation au bas de l'appareil.
- Conservez l'appareil comme il est décrit et laissez-le complètement sécher. Nous vous recommandons de conserver l'appareil dans son emballage d'origine si vous ne l'utilisez pas pendant longtemps.
- Conservez toujours l'appareil hors de portée des enfants dans un endroit sec et bien aéré.

Dépannage

Problème	Cause possible	Solution
L'appareil ne fonctionne pas.	L'appareil ne reçoit pas d'alimentation électrique.	Essayez la prise avec un autre appareil. Branchez correctement la fiche secteur. Vérifiez le disjoncteur principal.
	L'appareil est défectueux.	Contactez notre centre de service ou un spécialiste.
Le pain est trop sombre.	Le réglage du grille-pain est trop haut.	Sélectionnez un réglage plus bas.
Le pain est trop clair.	Le réglage du grille-pain est trop bas.	Sélectionnez un réglage plus haut.
La fente du grille-pain de se relève plus.	Il y a une tranche de pain coincée dans le grille-pain.	Débranchez la fiche de la prise, laissez refroidir le grille-pain !
		Dégagez la tranche de pain à l'aide d'un objet non conducteur, par ex. un bout de bois. Si nécessaire, retournez le grille-pain pour que la tranche puisse tomber.
Les œufs n'ont pas le degré de dureté souhaité.	Trop peu ou pas d'eau.	Remplissez le verre mesureur fourni à ras bord avec de l'eau froide et versez-le dans le la poêle.
	Le couvercle n'est pas correctement installé.	Vérifiez la position du couvercle.
	L'appareil s'éteint prématurément à cause d'un degré de tartre très important.	Nettoyez et détartez régulièrement l'appareil. En cas d'une grosse couche de tartre, il sera difficile de l'enlever.

Données techniques

Modèle : TAM 3688
Alimentation : 220 - 240 V~, 50 / 60 Hz
Consommation : 1050 - 1250 W
Classe de protection : I
Poids net : environ 2,14 kg

Nous nous réservons le droit d'apporter des modifications techniques ainsi que des modifications de conception dans le cadre du développement continu de nos produits.

Cet appareil a été contrôlé d'après toutes les directives européennes actuelles applicables, comme par exemple concernant la compatibilité électromagnétique et la basse tension. Cet appareil a été fabriqué en respect des réglementations techniques de sécurité les plus récentes.

FRANÇAIS

Élimination

Signification du symbole « Élimination »



Protégez votre environnement, ne jetez pas vos appareils électriques avec les ordures ménagères.

Utilisez, pour l'élimination de vos appareils électriques, les bornes de collecte prévues à cet effet où vous pouvez vous débarrasser des appareils que vous n'utilisez plus.

Vous contribuez ainsi à éviter les impacts potentiels dans l'environnement et sur la santé de chacun, causés par une mauvaise élimination de ces déchets.

Vous contribuez aussi au recyclage sous toutes ses formes des appareils électriques et électroniques usagés.

Vous trouverez toutes les informations sur les bornes d'élimination des appareils auprès de votre commune ou de l'administration de votre communauté.

Manual de instrucciones

Le agradecemos la confianza depositada en este producto y esperamos que disfrute de su uso.

Símbolos en este manual de instrucciones

Advertencias importantes para su seguridad están señaladas en especial. Siga estas advertencias incondicionalmente, para evitar accidentes y daños en el aparato:

AVISO:

Advierte ante los peligros para su salud y demuestra posibles riesgos de herida.

ATENCIÓN:

Indica los posibles riesgos para el aparato u otros objetos.

NOTA:

Pone en relieve consejos e informaciones para usted.

Índice

Indicación de los elementos de manejo	3
Notas generales	31
Consejos de seguridad especiales para este aparato ...	32
Uso específico.....	34
Desembalar la unidad.....	34
Indicación de los elementos de manejo /	
Contenido de la entrega.....	34
Cable de red.....	35
Conexión eléctrica.....	35
La tostadora.....	35
Notas de uso - Antes del primer uso.....	35
Utilización	35
Funciones especiales.....	35
Parrilla caliente bollos (desmontable).....	35
El cuece huevos/ vaporera	35
Notas de uso	35
Protección frente al exceso de calor.....	36
Utilización	36
Cocer huevos	36
Freír huevos (huevos fritos o revueltos y tortillas).....	36
Escalfar huevos.....	37
Cocinar al vapor	37
Limpieza.....	37
Carcasa	37
Bandeja recogemigas	37
Soporte para huevo, accesorio para cocinar al vapor,	
accesorio para escalfar, tapa,	
accesorio para panecillos y espátula	37
Fuente	37

Descalcificado (Fuente)	38
Almacenamiento	38
Resolución de problemas.....	38
Datos técnicos	38
Eliminación	39
Significado del símbolo "Cubo de basura"	39

Notas generales

Antes de la puesta en servicio de este aparato lea detenidamente el manual de instrucciones y guarde éste bien incluido la garantía, el recibo de pago y si es posible también el cartón de embalaje con el embalaje interior. En caso de dejar el aparato a terceros, también entregue el manual de instrucciones.

- Solamente utilice el aparato para el uso privado y para el fin previsto. Este aparato no está destinado para el uso profesional.
- No lo utilice al aire libre. No lo exponga al calor, a la entrada directa de rayos de sol, a la humedad (en ningún caso sumerja el aparato en agua) y a los cantos agudos. No utilice el aparato con las manos húmedas. En caso de que el aparato esté húmedo o mojado retire de momento la clavija de la caja de enchufe.
- Desconecte el aparato y siempre retire la clavija de la caja de enchufe (por favor tire de la clavija y no del cable), cuando no quiera utilizar el aparato, montar piezas o en caso de limpieza o defectos.
- **No** utilice el aparato sin vigilancia. En caso de salir de la habitación, desconecte siempre el aparato. Retire la clavija de la caja de enchufe.
- El aparato y el cable de alimentación de red se deben controlar regularmente para garantizar que no estén dañados. En caso de que se comprobara un daño, no se podrá seguir utilizando el aparato.
- Solamente utilice accesorios originales.
- Para la seguridad de sus niños no deje material de embalaje (Bolsas de plástico, cartón, poliestireno etc.) a su alcance.

AVISO:

No deje jugar a los niños con la lámina. ¡Existe peligro de asfixia!

Consejos de seguridad especiales para este aparato

AVISO: ¡Riesgo de quemaduras!

- Saldrá vapor caliente por los orificios para el vapor y al abrir la tapa.
- Use siempre manoplas para horno o agarradores de ollas cuando manipule o retire componentes calientes.

AVISO: ¡Riesgo de quemaduras!

- La temperatura de las superficies accesibles puede estar muy caliente durante y después del funcionamiento.
- Utilice las asas para coger las piezas.
- Incluso después del uso la superficie del elemento calentador sigue teniendo calor residual.

AVISO: ¡Existe peligro de hacerse daño!

Atención al utilizar el vaso medidor. Incluye un punzón de huevo en la parte inferior. Tenga cuidado para evitar lesiones causadas por el punzón de huevo.

- ¡No encienda el cuece huevos o vaporera sin agua!
- ¡Para llenar el aparato utilizar exclusivamente agua fría!
- **¡No vierta nunca productos anticorrosivos sobre la placa de calefacción cuando está caliente!**
- No mueva el aparato ni lo toque, cuando esté en funcionamiento.
- ¡No deje el aparato funcionar sin la presencia de una persona!

AVISO:

¡El pan muy seco puede, a veces, empezar a quemar en el tostador!

- Las partes de metal se calientan mucho. ¡Tenga cuidado no quemarse!

- Por favor no introduzca tenedores, cuchillos o objetos similares en las ranuras de tostado.
- No meta los dedos en la ranura de tostado (Peligro de quemaduras).
- No utilice la varilla para tostar como asa. No es adecuada para ello. Puede lesionarse la mano.
- Solamente ponga el aparato en marcha sobre una superficie de trabajo llana. Debe ser antideslizante y resistente al calor.
- No ponga nunca el cable de corriente sobre superficies calientes ni cerca de fuentes de calor.
- Asegúrese de que el cable no entra en contacto con las partes calientes del dispositivo.
- No coloque el aparato cerca de objetos inflamables (por ej. cortinas, madera, etc.).
- No utilice el aparato con un temporizador externo o un sistema de control remoto independiente.
- No repare usted mismo el aparato. Póngase en contacto con un técnico autorizado. Si el cable de alimentación está dañado, corresponde al fabricante, a su representante o persona de cualificación similar su reemplazo para evitar peligros.
- Este aparato no debe ser usado por niños entre 0 y 8 años de edad.
- Si están permanentemente controlados, los niños mayores de 8 años pueden utilizar el aparato.
- Las personas con discapacidad física, sensorial o psíquica o con falta de experiencia y conocimiento pueden utilizar este aparato si se les supervisa o se les da instrucciones sobre el uso del aparato de un modo seguro y si comprenden los peligros que ello implica.
- Mantenga el aparato y el cable fuera del alcance de niños menores de 8 años.

- Los niños no deben realizar la limpieza ni el mantenimiento a cargo del usuario.
- Los niños no deben jugar con el aparato.
- Utilícelo el aparato sólo en un zona seca interior. Está diseñada para uso doméstico y aplicaciones similares, como en cocinas para personal de tiendas, oficinas y otras zonas comerciales.

No debe utilizarse para las aplicaciones siguientes:

- en instalaciones agrícolas;
- por clientes de hoteles, moteles y otras instalaciones residenciales;
- en pensiones.

ATENCIÓN:

Este aparato no está diseñado para sumergirlo en agua durante su limpieza. Siga las instrucciones que hemos incluido en el capítulo “Limpieza”.

Uso específico

Este aparato está diseñado para

- Tostar;
- Cocer huevos;
- Hacer tortillas, huevos fritos o revueltos;
- Escalfar;
- Cocinar al vapor;

Siga las instrucciones de este manual del usuario para utilizar el dispositivo. No utilice este dispositivo para fines comerciales.

Cualquier uso distinto del específico puede provocar daños y lesiones personales.

El fabricante no asume ninguna responsabilidad por los daños derivados de un uso inadecuado.

Desembalar la unidad

1. Saque del envase todas las piezas poniendo sumo cuidado.
2. Retire todo el material de embalaje, tales como láminas, relleno, soporte de cables y envases de cartón.
3. Compruebe que están todas las piezas.
4. Compruebe el aparato asegurándose de que no haya daños causados durante el transporte con el fin de evitar peligros.

NOTA:

- Si hay signos visibles de daños durante el transporte, póngase en contacto con su distribuidor inmediatamente. ¡No utilice la unidad si está dañada!
- Existe una cubierta sobre la aguja del fondo de la taza medidora como protección. Para evitar lesiones, recomendamos que vuelva a colocar la tapa tras el uso.

5. Limpie el aparato antes de usarla por primera vez tal y como se describe en “Limpieza”.

Indicación de los elementos de manejo/ Contenido de la entrega

- 1 Ranuras para tostar
- 2 Luz piloto “OFF”
- 3 Luz piloto “HEAT”
- 4 Tapa
- 5 Accesorio para cocinar al vapor
- 6 Soporte para huevo
- 7 Fuente (Placa de calefacción)
- 8 Interruptor de encendido/apagado del cuece huevos/vaporera
- 9 Botón ▲ (Parada)
- 10 Botón ☰ (Recalentar)
- 11 Botón * (Descongelar)

- 12 Controlador de grado de tostado
- 13 Bandeja recogemigas
- 14 Palanca corredera
- 15 Carcasa
- 16 Accesorio para escalfar
- 17 Taza de medir
- 18 Espátula

No mostrado:

Accesorio para panecillos extraíble

Cable de red

Desenrolle el cable de alimentación de la parte inferior del aparato.

Conexión eléctrica

Compruebe que la tensión eléctrica que vaya a usar coincida con la del aparato. Encontrará información al respecto en la placa identificadora.

La tostadora

Notas de uso - Antes del primer uso

ATENCIÓN:

Para la eliminación de la capa protectora en la espiral de calefacción debería accionar el aparato aprox. tres veces sin alimentos para tostar. Para ello elija el grado máximo de tueste.

NOTA:

La leve generación de humo y de olor es en este proceso normal. Debería preocuparse de tener suficiente aireación.

Utilización

AVISO:

Asegúrese de que la palanca corredera esté arriba.

1. Ponga el interruptor de encendido/apagado en posición "OFF" (apagado).
2. Conecte el aparato solo a un enchufe de seguridad correctamente instalado. El indicador luminoso "OFF" se ilumina en verde.
3. Ajuste según su gusto el grado de tueste en el interruptor selector del grado más claro 1 al grado más oscuro 7. En caso de dudas, empiece con una graduación baja.
4. Introduzca la(s) rebanada(s) de pan en la ranura y baje la placa deslizante con ayuda de la palanca hasta que encaje. La luz piloto del botón  se enciende.
5. El aparato inicia el proceso de tostar. Cuando se haya alcanzado el grado de tueste ajustado, se desconecta automáticamente el aparato. Entonces la placa deslizante sube de forma automática.

AVISO:

¡Existe el riesgo de quemaduras al retirar las rebanadas de pan!

Funciones especiales

Para el uso deseado de las funciones especiales, debe presionar la tecla correspondiente después de haber bajado la palanca:

NOTA:

Recalentar o descongelar:

La lámpara de control correspondiente indica la función.



Descongelar

Para descongelar y tostar posteriormente pan congelado.



Recalentar

Para calentar pan que ya está tostado.



Parada

Para parar el proceso de tueste con anterioridad.

Parrilla caliente bollos (desmontable)

¿Si quiere calentar o tostar unos bollos?

1. Baje los ganchos metálicos del accesorio de los panecillos.
2. Coloque la parrilla caliente bollos sobre las ranuras de la tostadora.

ATENCIÓN:

- No sobrecargue la parrilla caliente bollos. Coloque un máximo de un bollo sobre la parrilla.
- Coloque el mando de tueste al nivel 3 al máximo.
- Espere un minuto entre los dos ciclos de tueste.
- No unte el bollo con grasa o mantequilla. ¡La grasa podría gotear y quemarse!

AVISO: ¡Riesgo de quemaduras!

Deje enfriar la rejilla de bollos antes de guardarla.

El cuece huevos/vaporera

Notas de uso

- El aparato es adecuado para la preparación de los siguientes alimentos:
 - 1 a 5 huevos cocidos;
 - 1 a 3 huevos escalfados;
 - 1 tortilla pequeña;
 - 1 huevo frito;
 - Huevos revueltos;
 - Platos que deben cocinarse al vapor.
- La cantidad de agua con la que se llena la fuente controla el tiempo de cocción.
- Use la taza de medición incluida en la entrega para determinar la cantidad de agua. Capacidad máxima de llenado: 100 ml
- Utilice solo agua potable fría.

- No use una espátula de metal para evitar dañar la superficie antiadherente de la fuente.
- No cubra las aperturas para vapor durante el funcionamiento. Deje salir el vapor sin obstáculos.

⚠ AVISO: ¡Riesgo de quemaduras!

Puede salir vapor caliente al quitar los accesorios. Si fuera necesario, utilice manoplas o guantes de cocina y sujete los accesorios solo por las asas. Abra la tapa de tal manera que el vapor pueda escapar hacia la parte posterior.

- Utilice menos agua para huevos pasados por agua. Para un huevo, por ejemplo, necesitará más agua que para cinco huevos. Consulte la tabla de valores orientativos:

Cantidad	blando	al punto	duro
1	45 ml	65 ml	90 ml
2	40 ml	60 ml	85 ml
3	35 ml	55 ml	80 ml
4	30 ml	50 ml	75 ml
5	30 ml	50 ml	75 ml

La tabla refleja valores medios para huevos de la talla M. La dureza de los huevos cocidos depende de diferentes factores: el tamaño y la temperatura de los huevos. Con un poco de experiencia, encontrará rápidamente sus ajustes preferidos.

ℹ NOTA:

Ponga un poco menos de agua en la fuente en caso de que los huevos estén demasiado duros o un poco más si están demasiado blandos.

Protección frente al exceso de calor

⚠ ATENCIÓN: ¡No deje el aparato desatendido!

El aparato está equipado con protección de sobrecalentamiento. Una vez que se evapora el agua de la fuente se interrumpe la función de calentamiento. El indicador luminoso "HEAT" se apaga. Cuando se haya enfriado el aparato continuará calentando, incluso aunque no quede agua en la fuente. El indicador luminoso "HEAT" se enciende de nuevo.

1. Desconecte el aparato en cuanto se apague el indicador luminoso "HEAT".
2. Compruebe si el alimento ha alcanzado la consistencia deseada.
3. Para continuar el proceso de cocción, llene otra vez la fuente de agua.
4. Encienda el aparato.

Utilización

⚠ AVISO:

Asegúrese de que la palanca corredera de la tostadora esté arriba antes de utilizar el cuece huevos o vaporera.

1. Ponga el interruptor de encendido/apagado en posición "OFF" (apagado).
2. Introduzca la clavija de red en una caja de enchufe instalada por la norma. El indicador luminoso "OFF" se ilumina en verde.

Cocer huevos

3. Coloque la fuente si fuera necesario.
4. Llene la fuente de agua. Consulte la tabla como se indica en la sección "El cuece huevos/vaporera" ↔ "Notas de uso".
5. Instale el soporte para huevos.
6. Perfore los huevos de su lado romo para que no se agrieten durante la cocción. Para ello, utilice el punzón de huevo que encontrará en el fondo de la taza de medir.
7. Coloque los huevos en la huevera con el extremo perforado hacia arriba.
8. Ponga la tapa.
9. Coloque el interruptor de encendido/apagado en la posición "HEAT". El indicador luminoso "OFF" y "HEAT" se iluminan en rojo.
10. Los huevos estarán cocinados una vez que el agua se haya evaporado. El indicador luminoso "HEAT" se apaga. Apague el aparato. Coloque el interruptor de encendido/apagado en la posición "OFF".
11. Retire la tapa. Levante el soporte para huevos por las asas. Al hacerlo, puede mantener brevemente los huevos bajo un chorro de agua fría con el fin de evitar que se sigan cocinando.
12. Deje que el aparato se enfríe antes de volver a utilizarlo o antes de limpiar y almacenar.

Freír huevos (huevos fritos o revueltos y tortillas)

3. Coloque la fuente si fuera necesario.
4. Encienda el aparato. Coloque el interruptor de encendido/apagado en la posición "HEAT".

ℹ NOTA:

El indicador luminoso "HEAT" se enciende y apaga durante el funcionamiento. Es normal, e indica que la temperatura se controla y mantiene con el termostato.

5. Caliente el aparato por poco tiempo.
6. Ponga un poco de aceite o margarina en la fuente.

⚠ AVISO: ¡Riesgo de quemaduras!

¡El aceite caliente puede derramarse durante la fritura!

7. **Huevos fritos:** Casque un huevo en la fuente.
Huevos revueltos o tortillas: Casque un huevo en un recipiente y báltalo. Viértalo en la fuente.

ℹ NOTA:

- Remueva el huevo con la espátula hasta que esté dorado.
- Dele la vuelta a la tortilla o al huevo revuelto cuando esté dorado.

8. Apague el aparato. Coloque el interruptor de encendido/apagado en la posición "OFF".

NOTA:

Limpie la fuente después de cada uso como se explica en la sección "Limpieza" ⇒ "Fuente".

Escalfar huevos

3. Coloque la fuente si fuera necesario.
4. Llene la fuente con 100 ml de agua.
5. Instale el soporte para huevos.
6. Coloque el accesorio para escalfar en el soporte para huevos.
7. Engrase ligeramente los recesos con mantequilla o margarina con el fin de retirar el huevo cocido más fácilmente.
8. No los llene con más de un huevo perforado por receso.
9. Ponga la tapa.
10. Encienda el aparato. Coloque el interruptor de encendido/apagado en la posición "HEAT".
11. Vigile el proceso de cocción. Apague el aparato una vez que el huevo se haya solidificado. Coloque el interruptor de encendido/apagado en la posición "OFF".

NOTA:

En el caso de que la clara del huevo no se haya solidificado todavía, aunque el agua se haya evaporado, proceda como se describe en la sección "El cuece huevos/vaporera" ⇒ "Protección frente al exceso de calor".

12. Remueva los huevos con la espátula.

Cocinar al vapor

3. Coloque la fuente si fuera necesario.
4. Llene la fuente con 100 ml de agua.
5. Primero, coloque el soporte para huevos y el accesorio de cocción al vapor.
6. Coloque los alimentos que va a cocinar en el accesorio de cocción al vapor y ponga la tapa.
7. Encienda el aparato. Coloque el interruptor de encendido/apagado en la posición "HEAT".

NOTA:

Si los alimentos están crudos todavía y se ha evaporado toda el agua, proceda como se describe en la sección "El cuece huevos/vaporera" ⇒ "Protección frente al exceso de calor".

Limpieza



AVISO:

- Desconecte siempre el aparato y déjelo enfriar antes de limpiarlo.
- No sumerja el aparato en agua. Hacerlo puede provocar electrocución o incendio.

ATENCIÓN:

- No utilice ningún cepillo metálico u otros objetos que rayen el aparato.
- No utilice nunca productos corrosivos o abrasivos.

Carcasa

Para limpiar el exterior del aparato, basta con utilizar un trapo normalmente húmedo.

Bandeja recogemigas

La bandeja recogemigas está situada debajo de la palanca corredera.

1. Saque la bandeja recogemigas pulsando sobre ella. Debe soltarse de forma audible.
2. Limpie las migas de pan de la bandeja.
3. Vuelva a colocar la bandeja recogemigas en el aparato. Debe encajar de forma audible.

Soporte para huevo, accesorio para cocinar al vapor, accesorio para escalfar, tapa, accesorio para panecillos y espátula

- Limpie las piezas a mano en agua jabonosa.
- Enjuague con agua clara y séquelos a continuación.

Fuente



ATENCIÓN:

- No sumerja la fuente en agua.
- Asegúrese de que el agua **no** entre en contacto con los contactos eléctricos de la fuente.
- No limpie el interior del aparato.

1. Extraiga la fuente.
2. Limpie la fuente con una esponja húmeda.
3. Coloque de nuevo la fuente cuando se haya secado completamente. Compruebe que la fuente está colocada correctamente.

Descalcificado (Fuente)

- El periodo de descalcificación dependen de la dureza del agua y de la regularidad de uso del aparato.
- Si el aparato se apaga antes de que el agua hierva, debe efectuarse antes del tiempo recomendado la descalcificación.
- No utilice vinagre, sino un descalcificante a base de ácido cítrico a la venta en el comercio ordinario. ¡Tenga atención a las indicaciones del fabricante!

Almacenamiento



AVISO:

Como la carcasa y las piezas de metal se calientan durante la puesta en marcha, deje enfriar el aparato antes de guardarlo.

- Enrolle el cable de alimentación en la parte inferior del aparato.
- Limpie el dispositivo tal como se describe y deje que se seque por completo. Le recomendamos que guarde el aparato en el embalaje original si no va a utilizar el aparato durante un largo período de tiempo.
- Mantenga siempre el aparato fuera del alcance de los niños en un lugar seco y bien ventilado.

Resolución de problemas

Problema	Posible causa	Solución
El aparato no funciona.	El aparato no recibe suministro eléctrico.	Pruebe la toma con otro aparato. Enchufe el cable correctamente. Compruebe el disyuntor de circuito principal.
	El aparato está defectuoso.	Póngase en contacto con nuestro centro de servicios o con un especialista.
El pan está demasiado tostado.	La configuración de potencia del tostador es demasiado elevada.	Seleccione una configuración de potencia inferior.
El pan está poco tostado.	La configuración de potencia del tostador es demasiado baja.	Seleccione una configuración de potencia superior.
Las ranuras para tostadas no se elevan.	Hay una rebanada de pan atrapada en la ranura.	Desconecte el enchufe de la toma. Deje que se enfríe el aparato.
		Libere la rebanada de pan con un objeto aislado como, por ejemplo, un palillo de madera. Si es necesario, dé la vuelta al tostador para que la rebanada de pan caiga.
Los huevos no se han hervido tanto como se deseaba.	No hay agua o hay poca agua.	Llene el recipiente de medición incluido con agua fría y viértala en la fuente.
	No se ha encajado correctamente la tapa.	Compruebe que la tapa está colocada correctamente.
	El aparato se apaga antes de tiempo debido a la acumulación de cal.	Limpie y elimine la cal del aparato con regularidad. Si deja que se acumule mucha cal, será difícil eliminarla.

Datos técnicos

Modelo: TAM 3688
 Suministro de tensión: 220 - 240 V~, 50 / 60 Hz
 Consumo de energía: 1050 - 1250 W
 Clase de protección: I
 Peso neto: aprox. 2,14 kg

El derecho de realizar modificaciones técnicas y de diseño en el curso del desarrollo continuo del producto está reservado.

Este aparato se ha examinado según las normativas actuales y vigentes de la Comunidad Europea, como p. ej. compatibilidad electromagnética y directiva de baja tensión y se ha construido según las más nuevas especificaciones en razón de la seguridad.

Eliminación

Significado del símbolo “Cubo de basura”



Proteja nuestro medio ambiente, aparatos eléctricos no forman parte de la basura doméstica.

Haga uso de los centros de recogida previstos para la eliminación de aparatos eléctricos y entregue allí sus aparatos eléctricos que no vaya a utilizar más.

Ayudará en evitar las potenciales consecuencias, a causa de una errónea eliminación de desechos, para el medio ambiente y la salud humana.

Con ello, contribuirá a la recuperación, al reciclado y a otras formas de reutilización de los aparatos viejos eléctricos y electrónicos.

La información cómo se debe eliminar los aparatos, se obtiene en su ayuntamiento o su administración municipal.

Istruzioni per l'uso

Grazie per aver scelto il nostro prodotto. Vi auguriamo un buon utilizzo del dispositivo.

Simboli per questo manuale di istruzioni per l'uso

Le indicazioni importanti per la propria sicurezza sono indicati appropriatamente. Osservare assolutamente queste indicazioni, per evitare incidenti e danni all'apparecchio:



AVVISO:

Previene i rischi della propria salute ed indica possibili rischi di ferite.



ATTENZIONE:

Indica possibili pericoli per l'apparecchio o altri oggetti.



NOTA: Mette in risalto consigli ed informazioni.

Indice

Elementi di comando.....	3
Note generali	40
Avvertenze speciali di sicurezza per questo apparecchio	41
Uso previsto	43
Disimballaggio del dispositivo.....	43
Elementi di comando / Nella fornitura.....	43
Cavo di alimentazione	43
Collegamento elettrico	44
Il tostapane	44
Note per l'uso - Prima del primo uso.....	44
Uso	44
Funzioni supplementari	44
Griglia per panini (amovibile)	44
Il cuoci-uova / Pentola a vapore.....	44
Note per l'uso	44
Protezione contro il surriscaldamento.....	45
Uso	45
Bollire uova.....	45
Frittura di uova (Uova fritta, Omelette, Uova strapazzate)	45
Uova sode	46
Cottura a vapore.....	46
Pulizia	46
Custodia	46
Cassetto raccogli-briciole	46
Portauova, accessorio per pentola a vapore, inserto per la bollitura, coperchio, accessorio per panini imbottiti e spatola.....	46
Pentola	46

Decalcificazione (Pentola)	47
Conservazione	47
Risoluzione di problemi	47
Dati tecnici	47
Smaltimento	47
Significato del simbolo "Eliminazione"	47

Note generali

Prima di mettere in funzione questo apparecchio, leggere molto attentamente le istruzioni per l'uso e conservarle con cura unitamente al certificato di garanzia, allo scontrino e, se possibile, alla scatola di cartone con la confezione interna. Se passate l'apparecchio a terzi, consegnate anche le istruzioni per l'uso.

- Utilizzare l'apparecchio esclusivamente per scopi privati e conformemente al tipo di applicazione previsto. Questo prodotto non è stato concepito ai fini di un impiego in ambito industriale.
- Non utilizzarlo all'aperto. Proteggerlo dal calore, nonché dall'esposizione diretta ai raggi solari e dall'umidità (non immergerlo mai in sostanze liquide) e tenerlo a distanza da oggetti con spigoli affilati. Non utilizzare l'apparecchio con le mani umide. Nel caso in cui si bagni o si inumidisca l'apparecchio, staccare immediatamente la spina.
- Disattivare l'apparecchio e staccare sempre la spina dalla relativa presa (prendendo in mano la spina, non tirando il cavo) allorché non si utilizza l'apparecchio, quando si applicano degli accessori oppure nel caso in cui lo si debba pulire o si siano manifestate anomalie.
- **Non** mettere in funzione l'apparecchio senza sorveglianza. Spegnerne sempre l'apparecchio, se si desidera uscire dalla stanza. Estrarre la spina dalla presa.
- Controllare regolarmente che l'apparecchio e il cavo non presentino tracce di danneggiamento. In tal caso l'apparecchio non deve più essere utilizzato.
- Utilizzare esclusivamente accessori originali.
- Per sicurezza tenere l'imballaggio (sacchetto di plastica, scatola, polistirolo, ecc.) fuori dalla portata dei bambini.



AVVISO:

Non lasciar giocare i bambini piccoli con la pellicola.

Pericolo di soffocamento!

Avvertenze speciali di sicurezza per questo apparecchio

AVVISO: Rischio di calcare!

- Il vapore caldo fuoriesce dai fori e quando si apre il coperchio!
- Per movimentare o rimuovere i componenti, utilizzare le impugnature delle pentole e del forno!

AVVISO: Rischio di ustioni!

- La temperatura delle superfici accessibili potrebbe essere molto alta durante e dopo l'utilizzo.
- Usare le impugnature quando si afferrano gli inserti.
- Anche dopo l'uso la superficie dell'elemento riscaldante ha ancora un calore residuo.

AVVISO: Pericolo di taglio!

Attenzione all'uso del misurino. Comprende un perforatore d'uova alla base. Evitare lesioni col perforatore d'uova.

- Non accendere per nessun motivo il cuoci-uova / o la pentola a vapore senza acqua all'interno!
- Per riempirlo usare esclusivamente acqua fredda.
- **Non** versare sostanze decalcificanti sulla piastra bollente.
- Non muovere e non toccare l'apparecchio quando questo è in funzione.
- Usate l'apparecchio solo sotto controllo!

AVVISO:

Il pane molto secco può eventualmente bruciarsi durante la tostatura!

- Le parti in metallo diventano molto calde. Pericolo di ustioni!
- Si raccomanda di non introdurre forchette, coltelli o altri utensili nello scomparto di tostatura.
- Non inserire mai le dita nella fessura (pericolo di bruciature).

- Non utilizzare il gira-arrosto come impugnatura. Non è progettato per questo utilizzo. Potresti subire gravi lesioni.
- Usare l'apparecchio solo su superfici da lavoro livelli. Deve essere antiscivolo e resistente al calore.
- Non appoggiare il cavo principale o l'apparecchio su superfici calde o vicino a sorgenti di calore.
- Assicurati che il cavo non entri in contatto con le parti bollenti dell'apparecchio.
- Non appoggiate l'apparecchio nelle vicinanze di materiali combustibili (p. e. tende, legno ecc.).
- Non far funzionare l'apparecchio con un timer esterno o un telecomando separato.
- Non tentare di riparare l'apparecchio da soli. Contattare sempre un tecnico autorizzato. Se il cavo di alimentazione è danneggiato, farlo sostituire dal produttore, dall'agente addetto all'assistenza oppure da personale qualificato per evitare situazioni pericolose.
- Il dispositivo non deve essere usato da bambini di età compresa tra 0 e 8 anni.
- Il dispositivo potrà essere usato da bambini di età superiore agli 8 anni solo sotto stretta sorveglianza.
- Il dispositivo potrà essere usato da persone con ridotte capacità fisiche, sensoriali o mentali, o con mancanza di esperienza e conoscenza, solo se supervisionate o istruite riguardo l'uso sicuro del dispositivo e solo se queste sono coscienti dei possibili pericoli.
- Tenere dispositivo e cavo di alimentazione lontano dalla portata dei bambini di età inferiore agli 8 anni.
- I lavori di pulizia e manutenzione non devono essere eseguiti da bambini.
- I bambini non devono giocare con l'apparecchio.

- Usare l'apparecchio solo in un'area asciutto e al chiuso. Deve essere utilizzato per applicazioni domestiche e campi di applicazione simili come cucine di centri commerciali, uffici e altre aree commerciali.

Non deve essere utilizzato per le seguenti applicazioni:

- Applicazioni agricole;
- Ospiti di alberghi, motel e altre aree di questo tipo;
- In bed & breakfast.



ATTENZIONE:

Non immergere l'apparecchio in acqua per pulirlo. Seguire le istruzioni riportate nel capitolo "Pulizia".

Uso previsto

Questo apparecchio è progettato per

- Tostare,
- Bollire uova,
- Cucinare omelette, uova fritte, friggere uova strapazzate,
- Uova sode,
- Cottura a vapore.

Utilizzare questo dispositivo solo secondo le istruzioni di questo manuale. Non utilizzare il dispositivo a livello commerciale.

Non è previsto alcun altro uso e può causare danni e lesioni a persone.

Il produttore non si assume alcuna responsabilità per danni provocati da un uso scorretto.

Disimballaggio del dispositivo

1. Estrarre con cautela tutti i pezzi dall'imballaggio.
2. Rimuovere tutto il materiale di imballaggio come pellicole in plastica, materiale di riempimento, fascette per cavi e cartone.
3. Controllare che la fornitura sia completa.
4. Controllare che il dispositivo non presenti guasti dovuti al trasporto per evitare pericoli.

i NOTA:

- Se ci sono segni visibili di danni dovuti al trasporto, contattare immediatamente il rivenditore. Non utilizzare un dispositivo danneggiato!
- Per protezione, e presente un coperchio sulla punta alla base del bicchiere graduato. Per evitare lesioni, consigliamo di rimontare il coperchio dopo l'uso.

5. Prima di usare l'apparecchio per la prima volta pulirlo come descritto in "Pulizia".

Elementi di comando / Nella fornitura

- 1 Fessura tostatura
- 2 Luce pilota "OFF"
- 3 Luce pilota "HEAT"
- 4 Coperchio
- 5 Accessorio per pentola a vapore
- 6 Portauova
- 7 Pentola (piastra bollente)
- 8 Interruttore di accensione / spegnimento per cuoci-uova / pentola a vapore
- 9 Tasto ▲ (arresto)
- 10 Tasto ☰ (riscaldamento)
- 11 Tasto * (scongelo)
- 12 Comando "Grado di tostatura"
- 13 Cassetto raccogli-briciole
- 14 Leva di scorrimento
- 15 Custodia
- 16 Inserto per la bollitura
- 17 Misurino
- 18 Spatola

Non mostrato:

Accessorio rimovibile per panini

Cavo di alimentazione

Srotolare il cavo di corrente dalla parte inferiore dell'apparecchio.

Collegamento elettrico

Controllare se il voltaggio elettrico che si desidera utilizzare corrisponde a quello del dispositivo. Le informazioni sono presenti sulla targhetta del modello.

Il tostapane

Note per l'uso - Prima del primo uso

ATTENZIONE:

Per togliere lo strato di protezione dalla spirale, sarebbe meglio attivare l'apparecchio ca. tre volte senza contenuto. Scegliere il livello di doratura desiderato.

NOTA:

Facendo questo è possibile che si formi un leggero fumo e odore. Arieggiare sufficientemente.

Uso

AVVISO:

Accertatevi che la leva di scorrimento sia nella posizione superiore.

1. Posizionare l'interruttore di accensione / spegnimento in posizione "OFF" (spegnimento).
2. Collegare l'apparecchio soltanto a una presa correttamente installata. La spia luminosa "OFF" si accende di colore verde.
3. Impostare il grado di doratura a volontà usando il selezionatore, dal grado più chiaro 1 a quello più scuro 7. In caso di dubbio, si consiglia di iniziare con il parametro di regolazione più basso.
4. Introdurre la fetta / le fette di pane nello scomparto di tostatura, quindi abbassare la leva affinché la pinza scivoli interamente all'interno del tostapane, fino a innestarsi in posizione. Accendi il dispositivo. La spia del tasto  si accende.
5. L'apparecchio avvia in questo modo la fase di tostatura. Al raggiungimento del grado di tostatura precedentemente impostato, l'apparecchio si disattiva automaticamente. La pinza scatta e fuoriesce in modalità automatica.

AVVISO:

Vi è il **rischio di bruciature** quando si rimuovono piccole fette di pane!

Funzioni supplementari

Per utilizzare le funzioni speciali desiderate, premere il rispettivo tasto dopo aver abbassato la leva:

NOTA:

Riscaldamento o scongelamento:

La spia luminosa corrispondente si illumina indicando la funzione selezionata.



Scongelamento

Per lo scongelamento e la successiva tostatura del pane surgelato.



Riscaldamento

Per il riscaldamento del pane precedentemente già tostato.



Arresto

Per l'interruzione anticipata della fase di tostatura.

Griglia per panini (amovibile)

Volete riscaldare o tostare panini?

1. Pieghere verso il basso i ganci di metallo dell'accessorio per panini.
2. Allora mettere la griglia per panini sulla fessura del tostapane.

ATTENZIONE:

- Non sovraccaricare la griglia per panini! Mettere massimo un panino sulla griglia!
- Impostare il controllo di cottura Massimo sul livello 3.
- Attendere **un** minute tra due cicli di tostatura.
- **Non** coprire il panino con grasso o burro. Il grasso potrebbe scorrere e bruciare!

AVVISO: Pericolo di ustioni!

Lasciare raffreddare la cremagliera prima di conservarla di nuovo.

Il cuoci-uova / Pentola a vapore

Note per l'uso

- L'apparecchio è idoneo per la preparazione di i:
 - 1-5 uova alla coque;
 - 1-3 uova affogate;
 - 1 omelette piccola;
 - 1 uovo fritto;
 - Uova strapazzate;
 - Piatti che possono essere sottoposti a vapore.
- La quantità d'acqua versata nella pentola controlla il tempo di cottura.
- Usare il misurino incluso nella confezione per determinare la quantità d'acqua. Quantità massima di riempimento: 100 ml
- Utilizzare esclusivamente acqua potabile fredda.
- Non utilizzare una spatola di metallo per evitare di danneggiare il rivestimenti antiaderente della pentola.
- Non coprire le aperture vapore durante il funzionamento. Lasciar fuoriuscire il vapore.
-  **AVVISO: Rischio di calcare!**
Vapore caldo potrebbe fuoriuscire quando si rimuovono gli accessori. Se necessario, usare presine o guanti da cucina e afferrare gli accessori esclusivamente dalle impugnature! Aprire il coperchio in modo che il vapore possa fuoriuscire dal retro.

- Usare meno acqua se si desiderano uova cotte leggermente. Per 1 uovo, per esempio, occorrerà più acqua rispetto alla cottura di 5 uova. Vedere la tabella qui sotto per i valori guida:

Quantità	morbida	media	dura
1	45 ml	65 ml	90 ml
2	40 ml	60 ml	85 ml
3	35 ml	55 ml	80 ml
4	30 ml	50 ml	75 ml
5	30 ml	50 ml	75 ml

La tabella riflette i valori medi per uova di dimensione **M**. La durezza delle uova alla coque dipende da diversi fattori: dimensione e temperature delle uova. Con un po' di esperienza si troveranno velocemente le impostazioni desiderate.

i **NOTA:**

Mettere un po' meno acqua nella pentola nel caso in cui le uova siano troppo dure o un po' di più se le uova sono troppo morbide.

Protezione contro il surriscaldamento

⚠ **ATTENZIONE:**

Non lasciare l'apparecchio incustodito!

Il dispositivo è dotato di una protezione contro surriscaldamento. Una volta che l'acqua nella pentola è evaporata, l'operazione di riscaldamento viene interrotta. La spia luminosa "HEAT" si spegne. Una volta che l'apparecchio si è raffreddato, l'operazione di riscaldamento riprenderà, anche se non è presente acqua nella pentola. La spia luminosa "HEAT" si accende di nuovo.

1. Spegner l'apparecchio non appena la spia luminosa "HEAT" si spegne.
2. Verificare se il cibo ha raggiunto la consistenza desiderata.
3. Al fine di continuare il processo di cottura, aggiungere nuovamente acqua nella pentola.
4. Accensione dell'apparecchio.

Uso

⚠ **AVVISO:**

Accertarsi che la leva di scorrimento del tostapane sia nella posizione superiore prima di usare il cuoci-uova / pentola a vapore.

1. Posizionare l'interruttore di accensione / spegnimento in posizione "OFF" (spegnimento).
2. Infilare la spina in una presa regolarmente installata. La spia luminosa "OFF" si accende di colore verde.

Bollire uova

3. Inserire la pentola, se necessario.

4. Riempire la pentola con acqua. Fare riferimento alla tabella come descritto nel capitolo "I cuoci-uova / Pentola a vapore" ⇔ "Note per l'uso".
5. Installare il portauova.
6. Perforare le uova sul lato smussato al fine di non far rompere le uova durante la cottura. Per eseguire ciò, usare il perforatore d'uova alla base del misurino.
7. Collocare l'uovo nel portauovo con la parte forata rivolta verso l'alto.
8. Posizionare il coperchio.
9. Impostare l'interruttore di accensione / spegnimento su "HEAT". Le spie luminose "OFF" ed "HEAT" si accenderanno di colore rosso.
10. Le uova sono pronte una volta che l'acqua è evaporata completamente. La spia luminosa "HEAT" si spegne. Spegner il dispositivo. Impostare l'interruttore di accensione / spegnimento su "OFF".
11. Rimuovere il coperchio. Sollevare il portauova dalle impugnature. Facendo così, è possibile tenere le uova per breve tempo sotto acqua corrente per prevenire eccessiva cottura.
12. Lasciar raffreddare il dispositivo prima di usarlo di nuovo o prima di pulirlo o conservarlo.

Frittura di uova (Uova frita, Omelette, Uova strapazzate)

3. Inserire la pentola, se necessario.
4. Accensione dell'apparecchio. Impostare l'interruttore di accensione / spegnimento su "HEAT".

i **NOTA:**

La spia luminosa "HEAT" si accende e si spegne durante il funzionamento. Questo è normale e indica che la temperatura è controllata mediante termostato.

5. Fare riscaldare brevemente l'apparecchio.
6. Mettere un po' di olio o margarina all'interno della pentola.

⚠ **AVVISO: Rischio di ustioni!**

L'olio bollente potrebbe schizzare fuori durante la frittura!

7. **Uovo fritto:** Rompere un uovo nella pentola.
Uova strapazzate / Omelette: Rompere un uovo in un recipiente e mescolare. Versarlo nella pentola.

i **NOTA:**

- Mescolare le uova strapazzate con la spatola fino a quando assumono un colore marrone dorato.
- Rivoltare le uova strapazzate o l'omelette quando assumono un colore marrone dorato.

8. Spegner il dispositivo. Impostare l'interruttore di accensione / spegnimento su "OFF".

i **NOTA:**

Pulire la vaschetta dopo ogni uso come descritto nel capitolo "Pulizia" ⇔ "Pentola".

Ova sode

- Inserire la pentola, se necessario.
- Riempire la pentola con 100 ml di acqua.
- Installare il portauova.
- Mettere l'insero cuociuova nel portauova.
- Ingrassare leggermente la cavità con burro o margarina per rimuovere più facilmente l'uovo alla coque.
- Non riempire ogni cavità con più di un uovo.
- Posizionare il coperchio.
- Accensione dell'apparecchio. Impostare l'interruttore di accensione/spengimento su "HEAT".
- Osservare il processo di cottura. Spegnerlo quando l'albume d'uovo si è solidificato. Impostare l'interruttore di accensione/spengimento su "OFF".

NOTA:

Nel caso in cui l'albume d'uovo non si sia ancora solidificato, anche se l'acqua è evaporata completamente, procedere come descritto nel capitolo "Il Cuociuova / Pentola a vapore" ⇒ "Protezione contro il surriscaldamento".

- Rimuovere le uova sode usando la spatola.

Cottura a vapore

- Inserire la pentola, se necessario.
- Riempire la pentola con 100 ml di acqua.
- Per prima cosa inserire il portauova e quindi l'accessorio per cottura a vapore.
- Posizionare gli alimenti da cuocere sull'accessorio di cottura a vapore e posizionare il coperchio.
- Accensione dell'apparecchio. Impostare l'interruttore di accensione/spengimento su "HEAT".

NOTA:

Nel caso in cui gli alimenti che richiedono una cottura lenta siano ancora crudi, anche dopo che l'acqua è evaporata completamente, procedere come descritto nel capitolo "Il Cuociuova / Pentola a vapore" ⇒ "Protezione contro il surriscaldamento".

Pulizia



AVVISO:

- Prima di pulirlo togliete la spina dalla presa e lasciate raffreddare l'apparecchio.
- Non immergere il dispositivo in acqua! Si rischia di causare scosse elettriche o incendio.



ATTENZIONE:

- Non usare spazzole di ferro o altri oggetti abrasivi.
- Non usate detersivi forti o abrasivi.

Custodia

Per la pulizia esterna dell'apparecchio usate solo un panno leggermente inumidito.

Cassetto raccogli-briciole

La vaschetta per le briciole è situata sotto la leva di scorrimento.

- Rimuovere la vaschetta delle briciole premendo sulla stessa. Quando la vaschetta si stacca emette un rumore.
- Rimuovere le briciole di pane.
- Reinserire la vaschetta nell'apparecchio. Deve bloccarsi emettendo un rumore.

Portauova, accessorio per pentola a vapore, inserto per la bollitura, coperchio, accessorio per panini imbottiti e spatola

- Lavare queste parti manualmente con acqua e sapone.
- Sciacquare sotto acqua corrente e lasciar asciugare.

Pentola



ATTENZIONE:

- Non immergere la pentola in acqua!
- Accertarsi che l'acqua **non** entri in contatto con i contatti con i contatti elettrici della pentola.
- Non strofinare l'interno dell'apparecchio.

- Rimuovere la pentola.
- Strofinare la pentola con una spugna umida.
- Reinserire la pentola una volta che si è asciugata completamente. Controllare la posizione corretta della pentola.

Decalcificazione (Pentola)

- La frequenza delle operazioni di decalcificazione dipende dal grado di durezza dell'acqua e dalla frequenza d'uso.
- Se l'apparecchio si spegne prima che l'acqua bolla, è necessario procedere ad una decalcificazione prima.
- Non usare aceto ma uno dei decalcificanti comunemente in commercio a base di acido citrico. Rispettare le indicazioni per il dosaggio del produttore!

Conservazione

AVVISIO:

Visto che l'involucro e le parti di metallo si riscaldano durante l'uso, lasciare raffreddare l'apparecchio prima di metterlo via.

- Avvolgere il cavo di corrente nella parte inferiore dell'apparecchio.
- Pulire il dispositivo come descritto e farlo asciugare completamente. Si consiglia di tenere il dispositivo nella confezione originale se l'apparecchio non sarà usato per lunghi periodi.
- Tenere sempre l'apparecchio fuori dalla portata dei bambini in un luogo asciutto e ben ventilato.

Risoluzione di problemi

Problema	Causa possibile	Soluzione
L'apparecchio non funziona.	L'apparecchio non viene alimentato.	Controllare la presa con un'altro apparecchio.
		Inserire la spina correttamente.
	Controllare l'interruttore di circuito principale.	
	L'apparecchio risulta difettoso.	Contattare il centro assistenza e un tecnico.
Il pane è troppo scuro.	L'impostazione di cottura è troppo alta.	Selezionare un'impostazione del tostapane più bassa.
Il pane è troppo chiaro.	L'impostazione di cottura è troppo bassa.	Selezionare un'impostazione di cottura più alta.
Le fessure per il pane non si sollevano più.	Una fetta di pane è bloccata nella fessura.	Scollegare la spina dalla presa! Far raffreddare il dispositivo! Liberare le fette di pane da oggetti che potrebbero bruciare, ad es. un pezzo di legno. Se necessario girare il tostapane sotto sopra in modo che la fetta di pane cada.
Le uova non sono bollite abbastanza come desiderato.	Poca o mancanza d'acqua.	Riempire il misurino fornito fino all'orlo con acqua fredda e versarla nella pentola.
	Il coperchio non è fissato correttamente.	Controllare la posizione corretta del coperchio.
	Il dispositivo si spegne prima a seguito di eccessivo calcare.	Pulire e decalcificare regolarmente il dispositivo. Se c'è eccessivo calcare, il calcare sarà difficile da rimuovere.

Dati tecnici

Modello: TAM 3688
 Alimentazione rete: 220 - 240 V~, 50/60 Hz
 Consumo di energia: 1050 - 1250 W
 Classe di protezione: I
 Peso netto: ca. 2,14 kg

Si riserva il diritto di apportare modifiche tecniche e di design nel corso dello sviluppo del prodotto.

Questo apparecchio è stato controllato sulla base di tutte le direttive CE attuali in vigore in questo settore, quali per esempio la normativa in materia di compatibilità elettromagnetica e la direttiva in materia di bassa tensione, ed è stato costruito conformemente alle norme di sicurezza più moderne.

Smaltimento

Significato del simbolo "Eliminazione"



Proteggiamo l'ambiente: non gettare dispositivi elettrici tra i rifiuti domestici.

Lo smaltimento di dispositivi elettrici obsoleti o difettosi deve avvenire tramite consegna presso punti di raccolta locali.

Smaltire gli elettrodomestici secondo modalità non corrette rischia di provocare danni all'ambiente e alla salute umana.

Lo smaltimento corretto contribuisce invece a varie forme di riciclaggio e riutilizzo dei dispositivi elettrici ed elettronici.

Ulteriori informazioni su dove smaltire il dispositivo sono disponibili presso le autorità locali.

Instruction Manual

Thank you for choosing our product. We hope you will enjoy using the appliance.

Symbols in these Instructions for Use

Important information for your safety is specially marked. It is essential to comply with these instructions in order to avoid accidents and prevent damage to the appliance:



WARNING:

This warns you of dangers to your health and indicates possible injury risks.



CAUTION:

This refers to possible hazards to the appliance or other objects.



NOTE: This highlights tips and information.

Contents

Overview of the Components.....	3
General Notes.....	48
Special Safety Information for this Appliance.....	48
Intended Use	51
Unpacking the Appliance.....	51
Overview of the Components /Scope of Delivery.....	51
Mains Lead.....	51
Electrical Connection	51
The Toaster	52
Notes on Use - Before Initial Use.....	52
Operation.....	52
Special Functions	52
Roll Rack (Removable)	52
The Egg Boiler/Steam Cooker.....	52
Notes on Use.....	52
Overheating Protection	53
Operation.....	53
Boiling Eggs.....	53
Frying Eggs (Fried Egg, Omelet, Scrambled Eggs)	53
Poaching Eggs	53
Steam Cooking.....	54

Cleaning	54
Housing	54
Crumb Tray.....	54
Egg Holder, Steam Cooker Attachment, Poaching Insert, Lid, Bread Roll Attachment and Spatula	54
Pan	54
Decalcification (Pan)	54
Storage	54
Troubleshooting.....	55
Technical Data.....	55
Disposal	55
Meaning of the "Dustbin" Symbol.....	55

General Notes

Read the operating instructions carefully before putting the appliance into operation and keep the instructions including the warranty, the receipt and, if possible, the box with the internal packing. If you give this appliance to other people, please also pass on the operating instructions.

- The appliance is designed exclusively for private use and for the envisaged purpose. This appliance is not fit for commercial use.
- Do not use it outdoors. Keep it away from sources of heat, direct sunlight, humidity (never dip it into any liquid) and sharp edges. Do not use the appliance with wet hands. If the appliance is humid or wet, unplug it immediately.
- When cleaning or putting it away, switch off the appliance and always pull out the plug from the socket (pull the plug itself, not the lead) if the appliance is not being used and remove the attached accessories.
- Do **not** operate the appliance without supervision. If you leave the room you should always turn the appliance off. Remove the plug from the socket.
- The appliance and the mains lead have to be checked regularly for signs of damage. If damage is found the appliance must not be used.
- Use only original spare parts.
- In order to ensure your children's safety, please keep all packaging (plastic bags, boxes, polystyrene etc.) out of their reach.



WARNING:

Do not allow small children to play with the foil.
There is a danger of suffocation!

Special Safety Information for this Appliance



WARNING: Risk of scalding!

- Hot steam escapes from the steam holes and when opening the lid!

 **WARNING: Risk of scalding!**

- Always use pot holders or oven mitts when handling or removing hot components!

 **WARNING: Risk of burns!**

- The temperature of accessible surfaces may be very hot during and after operation.
- Use the handles when grabbing the inserts.
- Even after use the surface of the heating element still has residual heat.

 **WARNING: Danger of injury!**

Please be careful when handling the measuring beaker. It includes an egg pricker on the bottom. Avoid injuries from the egg pricker.

- Never switch on the egg boiler and/or the steam cooker without water!
- Use only cold water when filling.
- Do **not** allow decalcification agents to come into contact with the hot plate.
- Do not move the appliance and do not touch it when it is working.
- Always watch the appliance while it is being used!

 **WARNING:**

Very dry bread can start to burn when being toasted!

- The metal parts get hot. Danger of burns!
- Do not insert forks, knives or other objects in the toasting slot.
- Do not insert your fingers into the toasting slots (danger of burns).
- Do not use the roast shaft as a handle. It is not appropriate for this. You may sustain hand injuries.
- Use the appliance only on a level work surface. It should be slip-resistant and heat-resistant.

- Never place the mains cable or appliance on hot surfaces or near heat sources.
- Please ensure that the cable does not come into contact with the hot parts of the appliance.
- Do not set up the appliance next to inflammable objects (e.g. curtains, wood, etc.)!
- Do not operate the appliance with an external timer or separate remote control system.
- Do not repair the appliance by yourself. Always contact an authorized technician. If the supply cord is damaged, it must be replaced by the manufacturer, its service agent or similarly qualified persons in order to avoid a hazard.
- This appliance shall not be used by children aged between 0 and 8 years.
- This appliance can be used by children aged 8 years and older if they are constantly supervised.
- This appliance can be used by persons with reduced physical, sensory or mental capabilities or lack of experience and knowledge, if they have been given supervision or instruction concerning use of the appliance in a safe way and if they understand the hazards involved.
- Keep the appliance and its cord out of reach of children less than 8 years.
- Cleaning and user maintenance shall not be performed by children.
- Children shall not play with the appliance.
- Only use the appliance in a dry, indoor area. It is intended for use in households and similar fields of application such as in staff kitchens of stores, offices, and other commercial areas.

It is **not** intended for the following applications:

- in agricultural estates;
- by guests in hotels, motels, and other accommodations;
- in bed and breakfasts.

CAUTION:

This appliance is not intended to be immersed in water during cleaning. Please observe the instructions that we have included for you in the chapter “Cleaning”.

Intended Use

This appliance is designed for

- Toasting,
- Boiling eggs,
- Omelet, fried egg, frying scrambled eggs,
- Poaching,
- Steam cooking.

Only use this appliance as instructed in this user manual. Do not use this appliance commercially.

No other use is intended and can cause damage or personal injuries.

The manufacturer does not assume any liability for damages resulting from improper use.

Unpacking the Appliance

1. Take out all the parts carefully out of the packing.
2. Remove all packaging material such as plastic films, filler material, cable ties and cardboard.
3. Check the delivery scope for completeness.
4. Check the appliance for any transport damage in order to prevent hazards.

NOTE:

- If there are any visible signs of transport damage, contact your dealer immediately. Do not operate a damaged appliance!
- There is a cover on top of the needle on the bottom of the measuring cup for protection. To prevent injuries, we recommend that you reinstall the cover after use.

5. Clean the appliance before using it for the first time as described in “Cleaning”.

Overview of the Components / Scope of Delivery

- 1 Toasting slot
- 2 Indicator light “OFF”
- 3 Indicator light “HEAT”
- 4 Lid
- 5 Steam cooker attachment
- 6 Egg holder
- 7 Pan (Hot plate)
- 8 On / off switch for egg boiler / steam cooker
- 9 ▲ button (Stop)
- 10  button (Warming)
- 11 * button (Defrosting)
- 12 Controller “Degree of browning”
- 13 Crumb tray
- 14 Slide lever
- 15 Housing
- 16 Poaching insert
- 17 Measuring cup
- 18 Spatula

Not shown:

Removable bread roll attachment

Mains Lead

Unwind the power cord from the bottom of the appliance.

Electrical Connection

Check whether the mains voltage that you want to use, corresponds with that of the appliance. You will find the information about it on the rating plate.

The Toaster

Notes on Use - Before Initial Use

CAUTION:

In order to remove the protective layer on the heating coil you should operate the appliance approximately three times when it is empty. Please select the maximum level of browning.

NOTE:

Any smoke or smells produced during this procedure are normal. Please ensure sufficient ventilation.

Operation

WARNING:

Ensure that the slide lever is in the top position.

1. Set the on/off switch to the "OFF" (off) position.
2. Connect the appliance only to a correctly installed safety socket. The indicator light "OFF" lights green.
3. Adjust the degree of browning on the selector switch as required between the lightest level 1 to the darkest level 7. If you are not sure start with a lower setting.
4. Insert the slices of bread in the toasting slot and lower the slide with the lever until it snaps into place. The indicator lamp of the button  lights up.
5. The appliance starts the toasting. When the set level of browning is reached, the appliance switches off automatically. The slide pops up automatically.

WARNING:

There is a **danger of burns** when removing small slices of bread!

Special Functions

To use the desired special function, press the relevant button, after pressing down the lever.

NOTE:

Warming or thawing:
The relevant LED indicates the function.



Defrosting

To thaw and toast deep-frozen bread.



Warming

To warm bread already toasted.



Stop

To stop toasting in process.

Roll Rack (Removable)

Want to warm up or toast some rolls?

1. Fold down the metal hooks of the bread roll attachment.
2. Place the roll rack onto the toasting slot.

CAUTION:

- Do not overload the roll rack! Place a maximum of one roll on the roll rack!
- Set the browning control to level 3 at maximum.
- Wait for **one** minute between two toasting cycles.
- **Never** coat the roll with fat or butter. Fat could drip down and ignite!

WARNING: Danger of burns!

Let the roll rack cool down before storing it again.

The Egg Boiler / Steam Cooker

Notes on Use

- The appliance is suitable for preparing:
 - 1-5 boiled eggs;
 - 1-3 poached eggs;
 - 1 small omelet;
 - 1 fried egg;
 - Scrambled eggs;
 - Dishes that should be steamed.
- The water quantity filled into the pan controls the cooking time.
- Use the measuring cup included in the scope of delivery to determine the water quantity. Maximum filling quantity: 100 ml
- Use cold drinking water only.
- Do not use a metal spatula to avoid damage to the non-stick coating of the pan.
- Do not cover the steam openings during operation. Allow the steam to escape unhampered.
-  **WARNING: Risk of scalding!**
Hot steam may escape when removing the attachments. If necessary, use oven mitts or cooking gloves and grab the attachments at the handles only! Open the lid in such a way that the steam can escape to the back.
- Use less water for soft-boiled eggs. For 1 egg, for example, you will need more water than for 5 eggs. See the table below for guide values:

Quantity	soft	medium	hard
1	45 ml	65 ml	90 ml
2	40 ml	60 ml	85 ml
3	35 ml	55 ml	80 ml
4	30 ml	50 ml	75 ml
5	30 ml	50 ml	75 ml

The table reflects average values for eggs of the size **M**. The hardness of the boiled eggs depends on different factors: size and temperature of the eggs. With some experience you will quickly find your preferred settings.

i NOTE:

Put a little less water into the pan in case the eggs are too hard or a little more, if they are too soft.

Overheating Protection**⚠ CAUTION:****Do not leave the appliance unattended!**

The appliance is equipped with an overheating protection. Once the water in the pan is evaporated the heating operation is interrupted. The indicator light "HEAT" goes out. Once the appliance has cooled down the heating operation will be continued, even if there is no more water in the pan. The indicator light "HEAT" lights up again.

1. Switch off the appliance as soon as the indicator light "HEAT" goes out.
2. Check whether the food has reached the desired consistency.
3. In order to continue the cooking process fill water into the pan again.
4. Switch on the appliance.

Operation**⚠ WARNING:**

Ensure that the slide lever of the toaster is in the top position before using the egg boiler / steam cooker.

1. Set the on/off switch to the "OFF" (off) position.
2. Insert the plug in a duly installed socket. The indicator light "OFF" lights green.

Boiling Eggs

3. Insert the pan, if necessary.
4. Fill the pan with water. Refer to the table as described in chapter "The Egg Boiler / Steam Cooker" ⇨ "Notes on Use".
5. Install the egg holder.
6. Pierce the eggs on their blunt side in order for the eggs not to crack during cooking. In order to do so, use the egg pricker on the bottom of the measuring cup.
7. Place the eggs into the egg holder with the pricked end at the top.
8. Put on the lid.
9. Set the on/off switch to the "HEAT" position. The indicator lights "OFF" and "HEAT" will light red.
10. The eggs are done once the water is used up. The indicator light "HEAT" goes out. Switch off the appliance. Set the on/off switch to the "OFF" position.
11. Remove the lid. Lift out the egg holder by its handles. By doing so, you can briefly hold the eggs under running cold water in order to prevent subsequent cooking.
12. Let the appliance cool down before using it again or before cleaning and storing.

Frying Eggs (Fried Egg, Omelet, Scrambled Eggs)

3. Insert the pan, if necessary.
4. Switch on the appliance. Set the on/off switch to the "HEAT" position.

i NOTE:

The indicator light "HEAT" switches on and off during operation. This is normal and indicates that the temperature is being thermostatically controlled and maintained.

5. Briefly heat up the appliance.
6. Put some oil or margarine into the pan.

⚠ WARNING: Risk of burns!

Hot oil may spurt out during frying!

7. **Fried Egg:** Break an egg into the pan.
Scrambled eggs / Omelet: Break an egg into a bowl and mix it. Pour it into the pan.

i NOTE:

- Mix the scrambled egg with the spatula until it is golden brown.
- Turn over the scrambled egg or the omelet once it is golden brown.

8. Switch off the appliance. Set the on/off switch to the "OFF" position.

i NOTE:

Clean the pan after each use as described in chapter "Cleaning" ⇨ "Pan".

Poaching Eggs

3. Insert the pan, if necessary.
4. Fill the pan with 100 ml of water.
5. Install the egg holder.
6. Place the poaching insert on the egg holder.
7. Slightly grease the recesses with butter or margarine to be able to remove the boiled egg more easily.
8. Do not fill in more than one cracked egg per recess.
9. Put on the lid.
10. Switch on the appliance. Set the on/off switch to the "HEAT" position.
11. Watch the cooking process. Turn the appliance off once the egg white has solidified. Set the on/off switch to the "OFF" position.

i NOTE:

In case the egg white has not yet solidified, even though the water is used up, proceed as described in chapter "The Egg Boiler / Steam Cooker" ⇨ "Overheating Protection".

12. Remove the pouched eggs by using the spatula.

Steam Cooking

3. Insert the pan, if necessary.
4. Fill the pan with 100 ml of water.
5. First, install the egg holder and then the steam cooking attachment.
6. Place the food to be cooked onto the steam cooking attachment and put on the lid.

7. Switch on the appliance. Set the on/off switch to the "HEAT" position.

NOTE:

If the simmering food is still too raw, even after all the water evaporated, proceed as described in chapter "The Egg Boiler / Steam Cooker" ⇒ "Overheating Protection".

Cleaning



WARNING:

- Pull the mains plug out of the mains socket before you clean the appliance and allow the appliance to cool down.
- Do not immerse the appliance in water! Doing so may result in an electric shock or fire.



CAUTION:

- Do not use any wire brush or other abrasive objects.
- Do not use abrasive or aggressive cleaners.

Housing

Only use a slightly damp cloth to clean the outside of the appliance.

Crumb Tray

The crumb tray is located under the slide lever.

1. Remove the crumb tray by pressing it in. The crumb tray will audibly disengage.
2. Remove the bread crumbs.
3. Reinsert the crumb tray back into the appliance. It must audibly engage.

Egg Holder, Steam Cooker Attachment, Poaching Insert, Lid, Bread Roll Attachment and Spatula

- Clean these parts manually in soapy water.
- Rinse under clear water and dry afterwards.

Pan



CAUTION:

- Do **not** submerge the pan in water!
- Ensure that **no** water comes into contact with the contacts of the pan.
- Do **not** wipe out the inside of the appliance!

1. Remove the pan.
2. Wipe out the pan with a damp sponge.
3. Only reinsert the pan once it has dried thoroughly. Check the proper seating of the pan.

Decalcification (Pan)

- The decalcification intervals depend on the hardness of the water and the frequency of use.
- If the appliance switches off before the water boils, it probably needs to be decalcified.
- Do not use vinegar, but a normal citric acid-based decalcifier. Follow the manufacturers' instructions!

Storage



WARNING:

As the housing and the metal parts become hot during operation, allow the appliance to cool down before putting it away.

- Wind the power cord at the bottom of the appliance.
- Clean the appliance as described and allow to dry completely. We recommend to keep the appliance in the original packaging if the appliance will not be used for long periods.
- Always keep the appliance out of the reach of children in a dry, well ventilated place.

Troubleshooting

Problem	Possible cause	Solution
The appliance does not function.	The appliance has no power supply.	Test the socket with another appliance.
		Plug in the mains plug correctly.
	Check the main circuit breaker.	
	The appliance is faulty.	Contact our service center or a specialist.
The bread is too dark.	The toaster setting was too high.	Select a lower toaster setting.
The bread is too light.	The toaster setting was too low.	Select a higher toaster setting.
The toasting slots no longer rise.	A slice of bread is trapped in the slot.	Disconnect the plug from the socket! Allow the appliance to cool down!
		Free the slice of bread with an insulated object, e.g. a wooden stick. If necessary turn the toaster over so that the slice of bread falls out.
The eggs are not boiled as hard as desired.	Too little or no water.	Fill the supplied measuring cup with cold water and pour it into the pan.
	The lid is not attached properly.	Check the proper seating of the lid.
	The appliance turns off prematurely due to heavy limescale.	Clean and descale the appliance regularly. If heavily limescaled, the limescale will be hard to remove.

Technical Data

Model:..... TAM 3688
 Power supply:..... 220 - 240 V~, 50/60 Hz
 Power consumption:..... 1050 - 1250 W
 Protection class:..... I
 Net weight: approx. 2.14 kg

The right to make technical and design modifications in the course of continuous product development remains reserved.

This appliance has been tested according to all relevant current CE guidelines, such as electromagnetic compatibility and low voltage directives, and has been constructed in accordance with the latest safety regulations.

Disposal

Meaning of the "Dustbin" Symbol



Protect our environment: do not dispose of electrical equipment in the domestic waste. Please return any electrical equipment that you will no longer use to the collection points provided for their disposal.

This helps avoid the potential effects of incorrect disposal on the environment and human health.

This will contribute to the recycling and other forms of re-utilisation of electrical and electronic equipment.

Information concerning where the equipment can be disposed of can be obtained from your local authority.

Instrukcja obsługi

Dziękujemy za wybór naszego produktu. Mamy nadzieję, że korzystanie z urządzenia sprawi Państwu radość.

Symbole użyte w tej instrukcji obsługi

Ważne informacje dotyczące bezpieczeństwa użytkownika są specjalnie wyróżnione. Koniecznie stosuj się do tych wskazówek, aby uniknąć wypadków i uszkodzenia urządzenia.

OSTRZEŻENIE:

Ostrzega przed zagrożeniami dla zdrowia i wskazuje na potencjalne ryzyka obrażeń.

UWAGA:

Wskazuje na potencjalne zagrożenia dla urządzenia lub innych przedmiotów.

WSKAZÓWKA:

Wyróżnia porady i informacje ważne dla użytkownika.

Spis treści

Przegląd elementów obsługi	3
Ogólne uwagi	56
Szczególne wskazówki dotyczące bezpiecznego użytkownika.....	57
Zastosowanie	59
Wypakowanie urządzenia	59
Przegląd elementów obsługi /	
Zakres dostawy	59
Kabel sieciowy	60
Połączenia elektryczne.....	60
Toster.....	60
Wskazówki dotyczące użytkowania -	
Przed pierwszym użyciem	60
Obsługa	60
Funkcje specjalne.....	60
Ruszt na bułki (zdejmowany)	60
Jajowar / Parowar	60
Wskazówki dotyczące użytkowania.....	60
Ochrona przed przegrzaniem	61
Obsługa	61
Gotowanie jaj.....	61
Smażenie jaj (jajko sadzone, omlet, jajecznica)	61
Jajka w koszulce	62
Gotowanie na parze	62
Czyszczenie	62
Obudowa	62
Szufłada na okruszki.....	62
Pojemnik na jajka, przystawka parowara, wkładka do gotowania jajek w koszulkach, pokrywka, uchwyt do bułek i łopatką	62
Tacka	62

Odwapnianie (Tacka)	63
Przechowywanie	63
Usterki i sposoby ich usuwania	63
Dane techniczne.....	63
Warunki gwarancji	63
Usuwanie	64
Znaczenie symbolu „Pojemnik na śmieci”	64

Ogólne uwagi

Przed uruchomieniem urządzenia proszę bardzo dokładnie przeczytać instrukcję obsługi. Proszę zachować ją wraz z kartą gwarancyjną, paragonem i w miarę możliwości również kartonem z opakowaniem wewnętrznym. Przekazując urządzenie innej osobie, oddaj jej także instrukcję obsługi.

- Proszę wykorzystywać urządzenie jedynie dla prywatnego celu, jaki został przewidziany dla urządzenia. Urządzenie to nie zostało przewidziane do użytku w ramach działalności gospodarczej.
- Proszę nie korzystać z urządzenia na zewnątrz. Proszę trzymać urządzenie z daleka od ciepła, bezpośredniego promieniowania słonecznego, wilgoci (w żadnym wypadku nie zanurzać w substancjach płynnych) oraz ostrych krawędzi. Proszę nie obsługiwać urządzenia wilgotnymi dłońmi. Jeżeli urządzenie jest wilgotne lub mokre, proszę natychmiast wyciągnąć wtyczkę.
- Jeżeli nie korzystacie Państwo z urządzenia, jeżeli chcecie Państwo zamontować jakieś akcesoria, w celu wyczyszczenia lub w przypadku jakichkolwiek zakłóceń, proszę zawsze wylączyć urządzenie i wyjąć wtyczkę z gniazdka (należy ciągnąć za wtyczkę, nie za przewód).
- Pracującego urządzenia nie należy pozostawiać bez nadzoru. Przed opuszczeniem pomieszczenia urządzenie należy zawsze wylączyć i wyciągać wtyczkę sieciową z gniazda.
- Należy regularnie sprawdzać, czy urządzenie i kabel sieciowy nie są uszkodzone. W razie uszkodzenia należy przestać korzystać z urządzenia.
- Proszę stosować tylko oryginalne akcesoria.
- Dla bezpieczeństwa dzieci proszę nie zostawiać swobodnie dostępnych części opakowania (torby plastikowe, kartony, styropian itp.).

OSTRZEŻENIE:

Nie pozwalaj dzieciom bawić się folią. **Niebezpieczeństwo uduszenia!**

Szczególne wskazówki dotyczące bezpiecznego użytkowania

OSTRZEŻENIE: Ryzyko oparzenia!

- Gorąca para ulatuje z otworów parowych i uchodzi podczas otwierania pokrywy!
- Przenosząc lub zdejmując gorące elementy, należy zawsze używać łapek lub rękawic kuchennych!

OSTRZEŻENIE: Ryzyko oparzeń!

- Podczas pracy urządzenia i zaraz po jego wyłączeniu temperatura dostępnych powierzchni może być bardzo wysoka.
- Używać uchwyty przy chwytaniu wkładek.
- Nawet po użyciu na powierzchni elementu grzejnego pozostaje ciepło resztkowe.

OSTRZEŻENIE:

Istnieje niebezpieczeństwo skaleczenia się!

Zachowaj ostrożność przy obchodzeniu się z miarką. Na spodzie posiada przekłuwacz do jaj. Należy unikać zranienia przez ten przekłuwacz.

- Nigdy nie włączać jajowara i/lub parowara bez wody!
- Do napełniania należy używać tylko i wyłącznie zimnej wody!
- Proszę **nie** wsypywać żadnych środków usuwających kamień na rozgrzaną płytę grzewczą!
- Nie przesuwaj i nie chwytaj pracującego urządzenia.
- Urządzenie należy używać tylko pod nadzorem!

OSTRZEŻENIE:

Podczas procesu opiekania bardzo suche pieczywo może zacząć się palić.

- Części metalowe się nagzewają. Niebezpieczeństwo oparzenia!

- Proszę nie wkładać do szczelin opiekacza widelca, noża itp.
- Nie wkładaj palców w kanał do opiekania (niebezpieczeństwo oparzenia).
- Nigdy nie używać różna jako uchwytu. Nie jest on przeznaczony do tego. Można doznać urazów rąk.
- Urządzenie powinno być używane wyłącznie na płaskiej powierzchni roboczej. Powinna być antypoślizgowa i żaroodporna.
- Nigdy nie umieszczać kabla zasilania lub samego urządzenia na gorących powierzchniach lub w pobliżu źródeł ciepła.
- Sprawdzić, czy kabel elektryczny nie styka się z gorącymi częściami urządzenia.
- Nie należy stawiać urządzenia blisko łatwopalnych przedmiotów (zasłony, drewno itd.)!
- Urządzenia nie należy obsługiwać za pomocą zewnętrznego regulatora czasowego ani oddzielnego systemu zdalnego sterowania.
- Nie naprawiać urządzenia samodzielnie. Skontaktować się z pracownikiem autoryzowanego serwisu. Jeśli przewód zasilania jest uszkodzony, należy go wymienić u producenta, przedstawiciela serwisu lub podobnie wykwalifikowanej osoby, aby uniknąć zagrożenia.
- Tego urządzenia nie mogą używać dzieci w wieku od 0 do 8 lat.
- Z tego urządzenia mogą korzystać dzieci od 8 roku życia, jeśli znajdują się pod stałym nadzorem.
- Z tego urządzenia mogą korzystać osoby z ograniczonymi fizycznymi, czuciowymi oraz mentalnymi zdolnościami lub z brakiem doświadczenia i wiedzy, jeśli są nadzorowane lub poinstruowane, jak użyć urządzenia w bezpieczny sposób i rozumieją ewentualne ryzyko.
- Trzymać urządzenie i jego przewód z dala od dzieci poniżej 8 roku życia.

- Czynności w zakresie czyszczenia oraz konserwacji nie mogą wykonywać dzieci.
- Dzieciom nie wolno bawić się urządzeniem.
- Korzystać z urządzenia tylko na suchym obszarze wewnątrz budynków. Przeznaczone jest do użycia w gospodarstwach domowych oraz podobnych zastosowaniach jak w kuchniach dla personelu w sklepach, w biurach i innych miejscach pracy.

Nie jest przeznaczone do następujących zastosowań:

- w gospodarstwach agroturystycznych;
- przez gości w hotelach, motelach i innych miejscach zakwaterowania;
- w placówkach oferujących noclegi ze śniadaniem.

UWAGA:

Tego urządzenia nie wolno zanurzać w wodzie podczas czyszczenia. Proszę przestrzegać instrukcji, jakie znajdują się w rozdziale „Czyszczenie”.

Zastosowanie

Urządzenie przeznaczone jest do

- robienia grzanek,
- gotowania jaj,
- smażenia omeletów, jajecznicy, jaj sadzonych,
- gotowania małych ilości płynu,
- gotowania na parze.

Urządzenie może być użytkowane wyłącznie zgodnie z instrukcjami w niniejszym podręczniku. Nie wolno używać urządzenia w celach komercyjnych.

Nie wolno używać urządzenia w innym celu, jako że może to doprowadzić do szkód lub obrażeń ciała.

Producent nie ponosi żadnej odpowiedzialności za uszkodzenia wynikające z niewłaściwego użytkowania.

Wypakowanie urządzenia

1. Proszę ostrożnie wyjąć wszystkie części z opakowania.
2. Zdjąć cały materiał opakowaniowy taki jak plastikowe warstwy, wypełniacze, zaciski do kabli oraz kartony.
3. Sprawdzić, czy zestaw jest kompletny.
4. Sprawdzić, czy urządzenie nie zostało uszkodzone podczas transportu, aby uniknąć wszelkiego ryzyka.

WSKAZÓWKA:

- Jeśli istnieją widoczne oznaki uszkodzeń w transporcie, natychmiast skontaktować się ze sprzedawcą. Nie używać uszkodzonego urządzenia!
- Jest pokrywka ochronna na wierzchołku igły znajdującej się na dnie miarki. Aby zapobiec skałeczeniom, po użyciu zalecamy ponowne założenie pokrywki ochronnej.

5. Przed pierwszym użyciem proszę wyczyścić urządzenie jak opisano w punkcie „Czyszczenie”.

Przegląd elementów obsługi/ Zakres dostawy

- 1 Otwory do opiekania
- 2 Lampką kontrolną „OFF”
- 3 Lampką kontrolną „HEAT”
- 4 Pokrywka
- 5 Przystawka parowara
- 6 Pojemnik na jajka
- 7 Tacka (Płyta grzewcza)
- 8 Przełącznik wł./wył. do gotowania jaj/gotowania na parze
- 9 Przycisk  (Przerwa)

- 10 Przycisk  (Podgrzewanie)
- 11 Przycisk * (Rozmrażanie)
- 12 Regulator „stopnia zarumienienia”
- 13 Szuflada na okruchy
- 14 Dźwignia suwaka
- 15 Obudowa
- 16 Wkładka do gotowania jajek w koszulkach
- 17 Kubek z miarką
- 18 Łopatką

Brak na rysunku:

Zdejmowanej nasadki do bułek

Kabel sieciowy

Odwinąć kabel zasilający u spodu urządzenia.

Połączenia elektryczne

Sprawdzić, czy napięcie sieciowe, którego chcemy użyć jest zgodne z napięciem urządzenia. Informacja na ten temat znajduje się na plakietce znamionowej.

Toster

Wskazówki dotyczące użytkowania - Przed pierwszym użyciem

UWAGA:

Aby usunąć warstwę ochronną spirali grzewczej należy ok. trzech razy uruchomić urządzenie bez pieczywa. W tym celu proszę ustawić najwyższy stopień opiekania.

WSKAZÓWKA:

Odczuwalny podczas tego procesu delikatny zapach spalenizny jest rzeczą normalną. Proszę pamiętać o odpowiedniej wentylacji.

Obsługa

OSTRZEŻENIE:

Upewnić się, że dźwignia suwaka znajduje się w górnym położeniu.

1. Ustaw przełącznik wł./wył. położeniu „OFF” (wył.).
2. Podłącz urządzenie wyłącznie do prawidłowo zainstalowanego i zabezpieczonego gniazdka elektrycznego. Kontrolka „OFF” zmienia kolor na zielony.
3. Ustaw przełącznikiem pożądany stopień zrumienienia, od najsłabszego 1 do najciemniejszego 7. W razie wątpliwości proszę zacząć od najniższego ustawienia.
4. Proszę umieścić kromkę chleba w szczelinie tostera i przy pomocy dźwigni przesunąć uchwyt saneczkowy w dół, do jego zablokowania. Zapala się wskaźnik kontrolny  przycisku.
5. Urządzenie rozpoczyna opiekanie. Gdy uzyskany zostanie ustawiony stopień opiecznienia, urządzenie automatycznie się wyłączy. Uchwyt saneczkowy automatycznie przesunie się do góry.

OSTRZEŻENIE:

Niebezpieczeństwo oparzenia podczas wyjmowania niewielkich kromek chleba!

Funkcje specjalne

Aby uruchomić wybraną funkcję specjalną proszę po naciśnięciu dźwigni nacisnąć odpowiedni przycisk:

WSKAZÓWKA:

Podgrzewanie lub rozmrażanie:
Odpowiednia lampka kontrolna wskazuje uruchomienie danej funkcji.



Rozmrażanie

Do rozmrażania a następnie opiekania zamrożonego chleba.



Podgrzewanie

Do podgrzania niedawno opieczonych tostów.



Przerwa

Do wcześniejszego zakończenia procesu opiekania.

Ruszt na bułki (zdejmowany)

Chcesz podgrzać lub opieć bułki?

1. Zagiąć metalowe haczyki przystawki na bułki.
2. Umieść ruszt na bułki na otworze do opiekania.

UWAGA:

- Rusztu na bułki nie wolno przeciążać! Na ruszcie można umieścić tylko jedną bułkę!
- Pokrętko regulacji stopnia przyrumienienia należy ustawić maksymalnie w pozycji 3.
- Przed kolejnym cyklem opiekania należy odczekać **jedną** minutę.
- **Nigdy** nie należy smarować bułki tłuszczem ani masłem. Tłuszcz mógłby skapnąć i się zapalić!

OSTRZEŻENIE: Ryzyko poparzeń!

Przed ponownym użyciem podstawka na bułki powinna ostygnąć!

Jajowar / Parowar

Wskazówki dotyczące użytkowania

- To urządzenie nadaje się do przygotowania
 - 1-5 ugotowanych jaj;
 - 1-3 jajek w koszulkach;
 - 1 małego omletu;
 - 1 jajka sadzonego;
 - jajeczniczy;
 - dań gotowanych na parze.
- Ilość wody nalanej do tacki decyduje o czasie gotowania.
- Aby określić potrzebną ilość wody, użyj miarki dołączonej do urządzenia. Maksymalna pojemność: 100 ml
- Stosować tylko zimną wodę do picia.
- Nie używać metalowej łożatki, aby uniknąć uszkodzenia nieprzywierającej powłoki tacki.

- Nie zakrywać otworów na parę wodną podczas pracy urządzenia. Para wodna musi swobodnie wydostawać się z otworów.

⚠ OSTRZEŻENIE: Ryzyko oparzenia!

Gorąca para może ugodzić przy zdejmowaniu przystawek. W razie konieczności używać łapawic do piekarnika lub rękawic kuchennych i chwycić przystawki tylko za uchwyty! Otworzyć pokrywkę w taki sposób, aby para mogła uciec z urządzenia.

- W celu ugotowania jajka na miękko użyć mniejszej ilości wody. Np. do ugotowania 1 jajka potrzeba więcej wody niż do 5 jaj. Patrz tabela poniżej, gdzie podano wartości orientacyjne.

Ilość	na miękko	na średnio	na twardo
1	45 ml	65 ml	90 ml
2	40 ml	60 ml	85 ml
3	35 ml	55 ml	80 ml
4	30 ml	50 ml	75 ml
5	30 ml	50 ml	75 ml

Tabla podaje średnie wartości dla jaj o rozmiarze **M**. Twardość ugotowanych jaj zależy od różnych czynników: wielkości i temperatury jaj. Niewielkie doświadczenie pomaga znaleźć preferowane ustawienia.

i WSKAZÓWKA:

Wlać nieco mniej wody do tacki, jeśli gotowane jaja są zbyt twarde lub nieco więcej, jeśli są za miękkie.

Ochrona przed przegrzaniem

⚠ UWAGA:

Nie pozostawiać włączonego urządzenia bez nadzoru!

Urządzenie jest wyposażone w zabezpieczenie przed przegrzaniem. Gdy woda w tacce odparuje w całości, ogrzewanie przerywa się. Kontrolka „HEAT” wyłącza się. Po ostygnięciu urządzenia ogrzewanie ponownie włączy się, nawet jeśli nie w tacce nie będzie wody. Kontrolka „HEAT” ponownie się zapali.

1. Wyłączyć urządzenie, jak tylko zgaśnie kontrolka „HEAT”.
2. Sprawdzić, czy danie osiągnęło żądaną konsystencję.
3. Aby kontynuować proces gotowania, należy jeszcze raz wlać wodę do tacki.
4. Włączyć urządzenie.

Obsługa

⚠ OSTRZEŻENIE:

Przed użyciem urządzenia jako jajowara / parowara sprawdzić, czy dźwignia suwaka tostera znajduje się w górnym położeniu.

1. Ustaw przełącznik wł. / wyt. w położeniu „OFF” (wyt.).
2. Proszę podłączyć wtyczkę do przepięsowo zainstalowanego gniazdka. Kontrolka „OFF” zmienia kolor na zielony.

Gotowanie jaj

3. Włożyć tackę, jeśli jest to konieczne.
4. Napęlić tackę wodę. Zapoznać się z tabelą przedstawioną w rozdziale „Jajowar / parowar” ↔ „Wskazówki dotyczące użytkowania”.
5. Zainstalować pojemnik na jajka.
6. Nakłuć jajka po stronie tępej, aby nie pękały podczas gotowania. Aby to zrobić, użyć przekłuwacza do jaj znajdującego się na spodzie kubka z miarką.
7. Umieścić jajka w uchwycie na jajka, przekłutą stroną skierowaną ku górze.
8. Założyć pokrywkę.
9. Ustawić włącznik / wyłącznik w pozycji „HEAT”. Kontrolki „OFF” i „HEAT” zaświecą na czerwono.
10. Jajka są ugotowane po odparowaniu wody. Kontrolka „HEAT” wyłącza się. Wyłączyć urządzenie. Ustawić włącznik / wyłącznik w pozycji „OFF”.
11. Zdjąć pokrywkę. Podnieść pojemnik na jajka za uchwyty. Robiąc to można na krótko włożyć jajka pod zimną wodę bieżącą, aby uniknąć dalszego gotowania.
12. Poczekać na ostygnięcie urządzenia przed jego ponownym użyciem lub przed czyszczeniem i odłożeniem.

Smażenie jaj (jajko sadzone, omelet, jajecznica)

3. Włożyć tackę, jeśli jest to konieczne.
4. Włączyć urządzenie. Ustawić włącznik / wyłącznik w pozycji „HEAT”.

i WSKAZÓWKA:

Podczas pracy urządzenia kontrolka „HEAT” zapala się i gaśnie. Jest to normalne zjawisko, oznaczające, że termostat kontroluje i utrzymuje temperaturę.

5. Na krótko rozgrzać urządzenie.
6. Do tacki dodać nieco oleju lub margaryny.

⚠ OSTRZEŻENIE: Ryzyko oparzeń!

Gorący olej może ewentualnie rozpryskiwać się podczas smażenia!

7. **Jajko sadzone:** Jajko rozbić i umieścić w tacce.
- Jajecznica / omelet:** Jajko rozbić i wlać do miski, a następnie zmiksować. Tak przygotowane wlać do tacki.

i WSKAZÓWKA:

- Smażone jajko mieszać łyżką do uzyskania złoto-brązowego koloru.
- Jajko sadzone lub omelet odwrócić, gdy uzyska on złoto-brązowy kolor.

8. Wyłączyć urządzenie. Ustawić włącznik / wyłącznik w pozycji „OFF”.

i WSKAZÓWKA:

Po każdym użyciu tackę należy starannie umyć w sposób opisany w rozdziale „Czyszczenie” ⇨ „Tacka”.

Jajka w koszulce

3. Włożyć tackę, jeśli jest to konieczne.
4. Do tacki wlać 100 ml wody.
5. Zamontować stojak na jajka.
6. Włożyć wkładkę koszulki do stojaka na jajka.
7. Wgłębienia delikatnie przesmarować masłem lub margaryną, aby później w łatwiejszy sposób wyjąć ugotowane jajko.
8. W jednym wgłębieniu nie wkładać więcej niż jedno pęknięte jajko.
9. Założyć pokrywkę.
10. Włączyć urządzenie. Ustawić włącznik / wyłącznik w pozycji „HEAT”.
11. Obserwować proces gotowania. Wyłączyć urządzenie, gdy białko jajka ścięło się. Ustawić włącznik / wyłącznik w pozycji „OFF”.

i WSKAZÓWKA:

W przypadku jeśli białko jajka jeszcze się nie ścięło pomimo całkowitego wykorzystania wody, postępować jak opisano w rozdziale „Jajowar / parowar” ⇨ „Ochrona przed przegrzaniem”.

12. Wyjąć jajka w koszulkach, posługując się łopatką.

Gotowanie na parze

3. Włożyć tackę, jeśli jest to konieczne.
4. Do tacki wlać 100 ml wody.
5. Najpierw zamontować stojak na jajka a następnie przystawkę do gotowania na parze.
6. Umieścić potrawę do gotowania na parze w przystawce i założyć pokrywkę.
7. Włączyć urządzenie. Ustawić włącznik / wyłącznik w pozycji „HEAT”.

i WSKAZÓWKA:

W przypadku jeśli parowana żywność nadal jest twarda pomimo całkowitego odparowania wody, należy postępować, jak opisano w rozdziale „Jajowar / parowar” ⇨ „Ochrona przed przegrzaniem”.

Czyszczenie



OSTRZEŻENIE:

- Przed czyszczeniem urządzenia proszę zawsze wyciągnąć wtyczkę z gniazdka i poczekać, aż urządzenie ostygnie.
- Nie zanurzać urządzenia w wodzie! Może to doprowadzić do porażenia prądem lub pożaru.

△ UWAGA:

- Proszę nie stosować drucianej szczotki lub innych przedmiotów szorujących.
- Proszę nie używać ostrych lub szorujących środków czyszczących.

Obudowa

Zewnętrzną część urządzenia proszę czyścić jedynie za pomocą wilgotnej ściereczki.

Szuflada na okruchy

Tacka na okruszki znajduje się pod dźwignią suwaka.

1. Tackę na okruszki wyjąć przez jej wciśnięcie. Tacka ta głośno wyskoczy.
2. Usunąć okruszki.
3. Ponownie zamontować tackę na okruszki w urządzeniu. Zabezpieczeniu urządzenia będzie towarzyszył dźwięk.

Pojemnik na jajka, przystawka parowara, wkładka do gotowania jajek w koszulkach, pokrywka, uchwyt do bułek i łopatką

- Czyścić ręcznie w wodzie mydlanej.
- Oplukać pod bieżącą wodą i wysuszyć.

Tacka

△ UWAGA:

- Nie należy zanurzać tacki w wodzie!
- Sprawdzić, czy woda **nie** styka się z łącznikami tacki.
- Nie wycierać wnętrza urządzenia!

1. Wyjąć tackę.
2. Wytrzeć tackę wilgotną gąbką.
3. Tackę montować z powrotem, o ile jest całkowicie sucha. Sprawdzić właściwe umocowanie tacki.

Odwapnianie (Tacka)

- Długość odstępów pomiędzy odwapnianiem zależy od stopnia twardości wody i częstotliwości używania urządzenia.
- Stronę zewnętrzną części należy w razie potrzeby lekko nawilżoną ściereczką bez użycia żadnych środków czyszczących.
- Proszę nie stosować octu a jedynie zwykle środki usuwające kamień produkowane na bazie kwasu cytrynowego. Proszę stosować się do wskazówek dozowania producenta!

Przechowywanie



OSTRZEŻENIE:

Podczas pracy rozgrzewa się zarówno obudowa, jak też elementy metalowe, przed uprzątnięciem należy odczekać, aż urządzenie wystygnie.

- Zwinać kabel zasilający u spodu urządzenia.
- Oczyszczyć urządzenie jak opisano i poczekać na jego całkowite wyschnięcie. Zalecamy utrzymanie urządzenia w oryginalnym opakowaniu, jeśli nie jest używane przez dłuższe okresy czasu.
- Zawsze trzymać urządzenie poza zasięgiem dzieci w suchym i dobrze wentylowanym miejscu.

Usterki i sposoby ich usuwania

Problem	Możliwa przyczyna	Rozwiązanie
Urządzenie nie działa.	Urządzenie nie ma dopływu zasilania.	Sprawdzić gniazdko za pomocą innego urządzenia. Prawidłowo podłączyć wtyczkę sieciową. Sprawdzić główne urządzenie odłączające zasilanie w sieci.
	Urządzenie jest uszkodzone.	Skontaktować się z centrum serwisowym lub wykwalifikowanych fachowcem-specjalistą.
Chleb jest zbyt ciemny.	Ustawienie tostera było zbyt wysokie.	Wybrać niższe ustawienie tostera.
Chleb jest zbyt jasny.	Ustawienie tostera było zbyt niskie.	Wybrać wyższe ustawienie tostera.
Otworki na tosty nie unoszą się.	Kromka chleba zablokowała się w slotcie.	Wyjąć wtyczkę z gniazda! Poczekać na ostygnięcie urządzenia! Wyjąć chleb za pomocą izolowanego przedmiotu, np. drewnianego patyczka. W razie konieczności obrócić toster, aby kromka chleba wypadła.
Jajka nie ugotowały na twardo tak, jak chcieliśmy.	Zbyt mało wody lub jej brak.	Napełnić miarkę z kompletu po brzezi zimną wodą i włączyć do tacki.
	Pokrywka nie została prawidłowo założona.	Sprawdzić właściwe umocowanie pokrywki.
	Urządzenie wyłącza się przedwcześnie z powodu dużej ilości kamienia.	Czyścić i usuwać kamień regularnie. W razie dużego nagromadzenia kamienia, będzie on ciężki do usunięcia.

Dane techniczne

Model:..... TAM 3688
Napięcie zasilające: 220 - 240 V~, 50/60 Hz
Pobór mocy: 1050 - 1250 W
Stopień ochrony: I
Masa netto:ok. 2,14 kg

Zastrzegamy sobie prawo wprowadzania zmian technicznych i projektowych w trakcie ciągłego rozwoju produktu.

Niniejsze urządzenie odpowiada wymaganiom normy bezpieczeństwa użytkownika oraz spełnia wymagania dyrektywy niskonapięciowej i kompatybilności elektromagnetycznej.

Warunki gwarancji

Przynajmniej 24 miesiące gwarancji na produkt licząc od daty zakupu.

W tym okresie będziemy bezpłatnie usuwać w terminie 14 dni od daty dostarczenia wadliwego sprzętu z kartą gwarancyjną do miejsca zakupu wszystkie uszkodzenia powstałe w tym urządzeniu na skutek wady materiałów lub wadliwego wykonania, naprawiając oraz wymieniając wadliwe części lub (jeśli uznamy za stosowne) wymieniając całe urządzenie na nowe.

Sprzęt do naprawy powinien być dostarczony w komplecie wraz z dowodem zakupu oraz z ważną kartą gwarancyjną do sprzedawcy w miarę możliwości w oryginalnym opakowaniu lub innym odpowiednim dla zabezpieczenia przed uszkodzeniem. W razie braku kompletnego opakowania fa-

brzyznego, ryzyko uszkodzenia sprzętu podczas transportu do i z miejsca zakupu ponosi reklamujący.

Naprawa gwarancyjna nie dotyczy czynności przewidzianych w instrukcji obsługi, do wykonania których zobowiązany jest użytkownik we własnym zakresie i na własny koszt.

Gwarancja nie obejmuje:

- mechanicznych, termicznych, chemicznych uszkodzeń sprzętu i wywołanych nimi wad,
- uszkodzeń powstałych w wyniku działania sił zewnętrznych takich jak wyładowania atmosferyczne, zmiana napięcia zasilania i innych zdarzeń losowych,
- nieprawidłowego ustawienia wartości napięcia elektrycznego, zasilanie z nieodpowiedniego gniazda zasilania,
- sznurów połączeniowych, sieciowych, żarówek, baterii, akumulatorów,
- uszkodzeń wyrobu powstałych w wyniku niewłaściwego lub niezgodnego z instrukcją jego użytkowania, przechowywania, konserwacji, samowolnego zrywania plomb oraz wszelkich przeróbek i zmian konstrukcyjnych dokonanych przez użytkownika lub osoby niepowołane,
- roszczeń z tytułu parametrów technicznych wyrobu, o ile są one zgodne z podanymi przez producenta,
- prawidłowego zużycia i uszkodzeń, które mają nieistotny wpływ na wartość lub działanie tego urządzenia.

Karta gwarancyjna bez pieczętki sklepu, daty sprzedaży, nie wypełniona, źle wypełniona, ze śladami poprawek, nieczytelna wskutek zniszczenia, bez możliwości ustalenia miejsca sprzedaży oraz dołączonego dowodu zakupu jest nieważna.

Korzystanie z usług gwarancyjnych nie jest możliwe po upływie daty ważności gwarancji. Gwarancja na części lub całe urządzenie, które są wymieniane kończy się, wraz z końcem gwarancji na to urządzenie.

Wszystkie inne roszczenia, wliczając w to odszkodowania są wykluczone chyba, że prawo przewiduje inaczej. Roszczenia wykraczające poza tą umowę nie są uwzględniane przez tą gwarancję.

Gwarancja na sprzedany towar konsumpcyjny nie wyłącza, nie ogranicza ani nie zawiesza uprawnień kupującego wynikających z niezgodności towaru z umową.

Gwarancja oraz zawarte w niej warunki obowiązują na terenie Rzeczypospolitej Polskiej.

Dystrybutor:
CTC Clatronic Sp. z o.o
Ul. Brzeska 1
45-960 Opole

Usuwanie

Znaczenie symbolu „Pojemnik na śmieci”



Proszę oszczędzać nasze środowisko, sprzęt elektryczny nie należy do śmieci domowych.

Proszę korzystać z punktów zbiorczych, przewidzianych do zdawania sprzętu elektrycznego, i tam proszę oddawać sprzęt elektryczny, którego już nie będą Państwo używać.

Tym sposobem pomagają Państwo unikać potencjalnych następstw niewłaściwego usuwania odpadów, mających wpływ na środowisko i zdrowie ludzi.

Tą drogą przyczyniają się Państwo do ponownego użycia, do recyklingu i do innych form wykorzystania starego sprzętu elektrycznego i elektronicznego.

Informacje, gdzie można zdać sprzęt, otrzymają Państwo w swoich urzędach komunalnych lub w administracji gminy.

Használati utasítás

Köszönjük, hogy a termékünket választotta. Reméljük, elégedetten használja majd a készüléket.

A használati útmutatóban található szimbólumok

Az ön biztonságára vonatkozó utasítások kifejezetten meg vannak különböztetve. Kérjük, mindenképpen ügyeljen ezekre annak érdekében, hogy elkerülje a baleseteket és a készülék károsodását:

FIGYELMEZTETÉS:

Egészségét károsító veszélyforrásokra figyelmeztet és rámutat a lehetséges sérülési lehetőségekre.

VIGYÁZAT:

Lehetséges veszélyre utal, mely a készülékben vagy más tárgyokban kárt tehet.

MEGJEGYZÉS: Tippeket és információkat emel ki.

Tartalom

A kezelőelemek áttekintése	3
Általános megjegyzések	65
A készülékre vonatkozó speciális biztonsági rendszabályok	66
Rendeltetésszerű használat	68
A készülék kicsomagolása	68
A kezelőelemek áttekintése / Szállított elemek	68
Hálózati kábel	68
Elektromos csatlakozás	68
A pirító készülék	69
Használati útmutató - Az első használat előtt	69
Kezelés	69
Speciális funkciók	69
Pékütemény keret (leves)	69
Tojásfőző / Gőzfőző	69
Használati útmutató	69
Túlmelegedés elleni védelem	70
Kezelés	70
Tojásfőzés	70
Tojásütés (tükörtojás, omlett, rántotta)	70
Buggyantott tojás	70
Gőzfőzés	71

Tisztítás	71
Burkolat	71
Morzsátálca	71
Tojástartó, gőzfőző tartozék, buggyantó betét, fedél, zsemletartó rátét és spatula	71
Serpényő	71
Vízkömentesítés (Serpényő)	71
Tárolás	71
Hibaelhárítás	72
Műszaki adatok	72
Hulladékkezelés	72
A „kuka” piktogram jelentése	72

Általános megjegyzések

A készülék használatba vétele előtt gondosan olvassa végig a használati utasítást, és őrizze meg a garancialevéllel, a pénztári nyugtával és lehetőleg a csomagolókartonnal, ill. az abban lévő béléssanyaggal együtt! Amennyiben a készüléket harmadik személynek adja tovább, a használati útmutatót is adja a készülékhez.

- Kizárólag személyi célra használja a készüléket, és csupán arra, amire való! A készülék nem ipari jellegű használatra készült.
- Ne használja a szabadban! Ne tegye ki erős hőhatásnak, közvetlen napsugárzásnak és nedvességnek (semmi esetre se mártsa folyadékba), és óvja az éles szélektől! Ne használja a készüléket vizes kézzel! Ha a készülék vizes vagy nedves lett, azonnal húzza ki a konnektorból!
- Kapcsolja ki a készüléket és mindig húzza ki a csatlakozót a dugaszoló aljzatról (a csatlakozót, ne pedig a vezetékét húzza), ha nem használja a készüléket, tartozékokat szerel fel rá, tisztítja vagy zavart észlel.
- **Ne** működtesse a készüléket felügyelet nélkül! Mindig kapcsolja ki a készüléket, ha elhagyja a helyiséget! Húzza ki a csatlakozót a dugaszoló aljzatról!
- A készüléket és a hálózati kábelt rendszeresen ellenőrizni kell, hogy nincs-e rajta sérülés jele. Ha sérülést lát rajta, a készüléket nem szabad használni.
- Csak eredeti tartozékokat használjon!
- Gyermekei biztonsága érdekében ne hagyja általuk elérhető helyen a csomagolóelemeket (műanyag zacskó, karton, sztiropor stb.)!

FIGYELMEZTETÉS:

Kisgyermeket ne engedjen a fóliával játszani.
Fulladás veszélye állhat fenn!

A készülékre vonatkozó speciális biztonsági rendszabályok

FIGYELMEZTETÉS: Forrázás veszélye!

- Forró gőz tör ki a gőznyílásokból és a fedél eltávolításakor!
- Mindig használjon edénytartókat vagy sütőkesztyűt a forró alkatrészek kezelésekor vagy eltávolításakor!

FIGYELMEZTETÉS: Égésveszély!

- Használat közben és után a hozzáférhető felületek nagyon forrók lehetnek.
- Használja a fogantyúkat a betétek megfogásakor.
- A fűtőelem felülete a használat után egy ideig forró marad.

FIGYELMEZTETÉS: Balesetveszély!

Vigyázat a mérőpohár használatakor. Az aljában tojáslyukasztó található. Kerülje el a tojásszűrő okozta sérüléseket.

- Ne kapcsolja be víz nélkül a tojásfőző / gőzfőzőt!
- Mindig csak hideg vízzel töltsse fel!
- **Ne** öntsön vízlágyítószer a forró fűtőlemezre!
- Ne mozgassa meg a készüléket és ne fogja meg üzemelés közben.
- Csak felügyelet mellett működtethető!

FIGYELMEZTETÉS:

A nagyon száraz kenyér pirítás közben esetleg égni kezd!

- A fém részek erősen átforrósodnak. Égésveszély!
- Ne nyúljon bele villával, késsel stb. a pirítótérbe!
- Ne nyúljon bele kézzel a pirítórészbe (megégetheti magát).
- Ne használja fogantyúként a sütőtengelyt. Erre a célra nem megfelelő. Kézsérüléseket szenvedhet.
- A készüléket egyenletes munkafelületen használja. A felületnek csúszásmentesnek és hőállóknak kell lennie.

- Soha ne tegye a tápkábelt vagy a készüléket forró felületre vagy hőforrás közelébe.
- Ügyeljen rá, hogy a kábel ne érjen hozzá a készülék forró részeihez.
- Ne tegyük a készüléket éghető tárgyak (pl. függöny, fa stb.) közelébe.
- Ne működtesse a készüléket külső időzítővel vagy különálló távirányító rendszerrel.
- Ne javítsa saját kezűleg a készüléket. Mindig lépjen kapcsolatba szakképzett szerelővel. Ha a villanyvezeték megsérül, a gyártónak, a szerviz ügynökségnek vagy más, hasonlóan képzett személynek kell a javítást végeznie, a veszélyek elkerülése érdekében.
- A készüléket 0 és 8 év közötti gyerekek nem használhatják.
- Ezt a készüléket 8 éves és idősebb gyerekek csak felügyelettel használhatják.
- A készüléket csökkent fizikai, érzékszervi vagy értelmi képességű személyek, illetve akiknek nincs meg a tapasztalatuk és tudásuk ehhez, csak akkor használhatják, ha felügyelet alatt állnak vagy a készülék biztonságos használatára megtanították őket, és megértették a kapcsolódó veszélyeket.
- Tartsa a készüléket és tápkábelét a 8 évesnél fiatalabb gyerekektől távol.
- A tisztítást és felhasználói karbantartást nem végezhetik gyerekek.
- Gyerekek ne játsszanak a készülékkel.
- A készüléket csak száraz helyen, beltérben használja. A készülék háztartásokban és más hasonló helyeken használható, például üzletek, irodák és egyéb vállalati egységek munkahelyi konyhájában.

Nem alkalmas a következő helyeken való használatra:

- mezőgazdasági birtokokon;
- hotelek, motelek és egyéb szálláslehetőségek vendégei által;
- ágyat és reggelit biztosító létesítményekben.

VIGYÁZAT:

Ez a készülék nem alkalmas arra, hogy tisztítás közben víz alá merítsék. Kérjük kövesse a „Tisztítás” fejezetben részletezett utasításokat.

Redeltetésszerű használat

A készülék alkalmas:

- Pirításra,
- Tojás főzésére,
- Omlett, sült tojás, rántotta sütésére,
- Buggyantásra,
- Gőzfőzésre.

A készüléket csak használati útmutatóban leírtaknak megfelelően használja. Ne használja a készüléket kereskedelmi célra.

Semmilyen más célra nem való, és ennek figyelmen kívül hagyása károsodást vagy személyi sérülést okozhat.

A gyártó nem vállal felelősséget a helytelen használatból eredő károkért.

A készülék kicsomagolása

1. Óvatosan vegye ki az alkatrészeket a csomagolásból!
2. Távolítsa el az összes csomagolóanyagot, úgymint a műanyag fóliákat, töltőanyagot, kábelrögzítőket és a kartondobozt.
3. Ellenőrizze a szállítólevelet, hogy minden megvan.
4. A veszélyek elkerülése érdekében ellenőrizze a készüléket a lehetséges szállítási sérülések tekintetében.

MEGJEGYZÉS:

- Ha bármilyen szállítási sérülés látható, azonnal vegye fel a kapcsolatot a forgalmazóval. Ne működtessen sérült készüléket.
- A mérőpohár aljában található tűn biztonsági célból egy kupak található. A sérülések megelőzése érdekében a kupakot használat után ajánlott vízszahelyezni a tűre.

5. Az első használatbavétel előtt tisztítsa meg a készüléket, ahogy a „Tisztítás” címszó alatt olvasható.

A kezelőelemek áttekintése / Szállított elemek

- 1 Pirító nyílás
- 2 Jelzőlámpa „OFF”
- 3 Jelzőlámpa „HEAT”
- 4 Fedél
- 5 Gőzfűző tartozék
- 6 Tojástartó
- 7 Serpenyő (Fűtőlemez)
- 8 Be / kikapcsoló a tojásfűzőhöz / gőzfűzőhöz
- 9 ▲ gomb (Leállítás)
- 10 🗑️ gomb (Melegítés)
- 11 * gomb (Kiolvaszt)
- 12 „Barnasági fok” szabályozó
- 13 Morzsatálca
- 14 Csúszo kar
- 15 Burkolat
- 16 Buggyantó betét
- 17 Mérőedény
- 18 Spatula

Nem látható:

Kivehető kifli tartozék

Hálózati kábel

Húzza ki a kábelt a készülék alján található részből.

Elektromos csatlakozás

Ellenőrizze, hogy a használni kívánt hálózati áram feszültsége megfelel a készüléken feltüntetett értéknek. Ezt a készülék adattábláján találja.

A pirító készülék

Használati útmutató - Az első használat előtt

VIGYÁZAT:

A fűtőspirált bevonó védőréteg eltávolítása végezt működtesse a pirítót kb. háromszor egymás után üresen! Válassza ehhez a legnagyobb pirulási fokozatot!

MEGJEGYZÉS:

Ennél a folyamatnál az enyhe füst- és szagképződés természetes. Gondoskodjék megfelelő szellőzésről!

Kezelés

FIGYELMEZTETÉS:

Győződjön meg róla, hogy a csúszó kar felső állásban van.

1. Állítsa a be/ki kapcsolót „OFF” (ki) állásba.
2. Csatlakoztassa a készüléket egy megfelelően földelt csatlakozóba. Az „OFF” jelzőlámpa zöld színben gyullad ki.
3. Állítsa be a pirítási fokot a választókapcsoló segítségével a legvilágosabb 1 fokozattól a legsötétebb 7 fokozatig. Kétség esetén kezdje a legkisebb fokozattal!
4. Tegye bele a pirítandó kenyérszelet(ek)et a pirítónyílásba, majd a karral húzza le a szánt bekattanásig. A gomb  jelzőlámpája kigyullad.
5. A készülék pirítani kezd. Amikor a kenyérszelet elérte a beállított barnulási fokot, a készülék automatikusan kikapcsol. Ilyenkor a szánt automatikusan felcsúszik.

FIGYELMEZTETÉS:

Kis szelet kenyér eltávolításakor **égésveszély** kockázata áll fenn!

Speciális funkciók

Ha valamelyik külön funkciót kívánja használni, a kar lenyomása után nyomja meg a megfelelő gombot.

MEGJEGYZÉS:

Felmelegít vagy kiolvaszt:
A hozzá tartozó ellenőrző lámpa jelzi a funkció működését.



Kiolvaszt

Fagyasztott kenyér kiolvasztására és ezt követő megpirítására.



Melegítés

A már megpirított kenyér felmelegítésére.



Leállítás

A megkezdett pirítás megszakítására.

Péksütemény keret (levegőtő)

Szeretne péksütemény melegíteni vagy pirítani?

1. Hajtsa le a kifli tartozék fém kampóit.
2. Tegye a péksütemény keretet a pirító nyílására.

VIGYÁZAT:

- Ne terhelje túl a péksütemény keretet! Egyszerre csak egy péksüteményt tegyen a péksütemény keretre!
- Állítsa a barnaság szabályozót 3. szintre vagy maximális beállításra.
- Két pirítás között várjon **egy** percet.
- **Ne** kenjen vaját vagy zsiradékot a péksüteményre. A zsiradék lecsöpöghet és meggyulladhat!

FIGYELMEZTETÉS: Égési sérülések veszélye!

Az eltárolás előtt várja meg, amíg a melegítő rács lehűl!

Tojásfőző / Gőzfőző

Használati útmutató

- A készülék a következők készítésére alkalmas:
 - 1-5 főtt tojás;
 - 1-3 buggyantott tojás;
 - 1 kis omlett;
 - 1 tükörtojás;
 - Tojásrántotta;
 - Ételek, melyeket gőzölni kell.
- A serpenyőbe töltött vízmennyiség szabályozza a főzési időt.
- A vízmennyiség meghatározásához használja a csomagban található mérőpoharat. Maximális feltöltési mennyiség: 100 ml
- Csak hideg ivóvizet használjon.
- Ne használjon fém spatulát, hogy elkerülje a serpenyő tapadásmentes bevonatának károsodását.
- Ne takarja le a gőznyílásokat működés közben. Hagyja szabadon távozni a gőzt.
-  **FIGYELMEZTETÉS: Forrázás veszélye!**
A tartozékok eltávolításakor forró gőz áramolhat ki. Szükség esetén használjon sütőkesztyűt vagy hőálló ruhát, és csak a fogantyúban fogja meg a tartozékokat! Úgy nyissa ki a fedelet, hogy a gőz hátrafelé tudjon távozni.
- Kevesebb vizet használjon a lágytojáshoz. Például 1 tojáshoz több vízre lesz szüksége, mint 5 tojáshoz. Útmutatóként lásd a következő táblázatot:

Mennyiség	lágy	közepes	kemény
1	45 ml	65 ml	90 ml
2	40 ml	60 ml	85 ml
3	35 ml	55 ml	80 ml
4	30 ml	50 ml	75 ml
5	30 ml	50 ml	75 ml

A táblázat az **M** méretű tojások átlagos értékeire vonatkozik. A főtt tojás keménysége különböző tényezőktől függ: tojások mérete és hőmérséklete. Némi tapasztalattal gyorsan megtalálja a kívánt beállításokat.

i MEGJEGYZÉS:

Tegyen egy kicsit kevesebb vizet a serpenyőbe, ha a tojások túl kemények vagy kicsit többek, ha túl lágyak.

Túlmelegedés elleni védelem

△ VIGYÁZAT:

Ne hagyja a készüléket felügyelet nélkül!

A készülék túlmelegedés elleni védelemmel van ellátva. Miután a serpenyőben lévő víz elpárolgott, a hevítés megszakad. A „HEAT” jelzőlámpa kialszik. Ha a készülék lehűlt, a hevítés folytatódik, még akkor is, ha nincs több víz a serpenyőben. A „HEAT” jelzőlámpa újra kigyullad.

1. Kapcsolja ki a készüléket, amint a „HEAT” jelzőlámpa kialszik.
2. Ellenőrizze, hogy az étel elérte-e a kívánt állagot.
3. A főzési folyamat folytatásához öntsön vizet újra a serpenyőbe.
4. Kapcsolja be a készüléket.

Kezelés

△ FIGYELMEZTETÉS:

Ügyeljen rá, hogy a pirító csúszka karja felső állásban legyen, mielőtt elkezdené használni a tojásfőzőt / gőzfőzőt.

1. Állítsa a be / ki kapcsolót „OFF” (ki) állásba.
2. Dugja a csatlakozó kábel dugóját előírászerűen szerelt konnektorba! Az „OFF” jelzőlámpa zöld színben gyullad ki.

Tojásfőzés

3. Helyezze be a serpenyőt, ha szükséges.
4. Töltse fel a serpenyőt vízzel. Lásd „Tojásfőző / Gőzfőző” ⇒ „Használati útmutató” részben található táblázatot.
5. Helyezze be a tojástartót.
6. A tompa oldalukon szűrje ki a tojásokat, hogy a főzés során ne repedjenek meg. Ehhez használja a mérőedény alján található tojáslyukasztót.
7. A tojásokat lyukkal felfelé helyezze tojástartóba.
8. Helyezze fel a fedelet.
9. Állítsa a be / ki kapcsolót „HEAT” állásba. Az „OFF” és a „HEAT” jelzőlámpák piros színben gyulladnak ki.
10. A tojások a víz elfogyása után vannak készen. A „HEAT” jelzőlámpa kialszik. Kapcsolja ki a készüléket. Állítsa a be / ki kapcsolót „OFF” állásba.
11. Vegye le a fedelet. A fogantyúknál emelje ki a tojástartót. Ezután rövid időre tartsa a tojásokat folyó hideg víz alá, hogy elkerülje a további főzést.
12. Újbóli használat, tisztítás vagy tárolás előtt hagyja lehűlni a készüléket.

Tojássütés (tükörtojás, omlett, rántotta)

3. Helyezze be a serpenyőt, ha szükséges.
4. Kapcsolja be a készüléket. Állítsa a be / ki kapcsolót „HEAT” állásba.

i MEGJEGYZÉS:

A „HEAT” jelzőlámpa a működés során kigyullad és elalszik. Ez normális, azt jelzi, hogy a termosztát szabályozza és fenntartja a hőmérsékletet.

5. Rövid ideig melegítse fel a készüléket.
6. Tegyen némi olajat vagy margarint a serpenyőbe.

△ FIGYELMEZTETÉS: Égésveszély!

A forró olaj sütés közben kifröccsenhet!

7. **Tükörtojás:** Törjön bele egy tojást a serpenyőbe.
Rántotta / Omlett: Törjön bele egy tojást egy edénybe, és keverje össze. Öntse be a serpenyőbe.

i MEGJEGYZÉS:

- Addig kevergesse a rántottát egy spatulával, amíg aranybarnára nem sül.
- A rántottát vagy omlettet fordítsa át, ha aranybarnára sült.

8. Kapcsolja ki a készüléket. Állítsa a be / ki kapcsolót „OFF” állásba.

i MEGJEGYZÉS:

Minden használat után tisztítsa ki a serpenyőt a „Tisztítás” ⇒ „Serpenyő” részben leírtak szerint.

Buggyantott tojás

3. Helyezze be a serpenyőt, ha szükséges.
4. Töltse fel a serpenyőt 100 ml vízzel.
5. Helyezze be a tojástartót.
6. Helyezze a buggyantó betétet a tojástartóba.
7. Kenje meg a bemélyedéseket vajjal vagy margarinnal, hogy könnyebben el tudja távolítani a főtt tojásokat.
8. Egy bemélyedésbe legfeljebb egy feltört tojást helyezzen.
9. Helyezze fel a fedelet.
10. Kapcsolja be a készüléket. Állítsa a be / ki kapcsolót „HEAT” állásba.
11. Figyelje a főzési folyamatot. Kapcsolja ki a készüléket, amikor a tojásfehérje megszilárdult. Állítsa a be / ki kapcsolót „OFF” állásba.

i MEGJEGYZÉS:

Abban az esetben, ha a tojásfehérje még nem szilárdult meg, de a víz elpárolgott, folytassa a „Tojásfőző / Gőzfőző” ⇒ „Túlmelegedés elleni védelem” részben leírtak szerint.

12. Egy spatulával vegye ki a buggyantott tojásokat.

Gőzfőzés

3. Helyezze be a serpenyőt, ha szükséges.
4. Töltse fel a serpenyőt 100 ml vízzel.
5. Először helyezze be a tojástartót, majd a gőzfőző tartozékokat.
6. Helyezze az elkészítendő ételt a gőzfőző tartozékra, és helyezze fel a fedelet.

7. Kapcsolja be a készüléket. Állítsa a be/ki kapcsolót „HEAT” állásba.

MEGJEGYZÉS:

Abban az esetben, ha a párolódó étel még túl nyers, de a víz elpárolgott, folytassa a „Tojásfőző / Gőzfőző”
⇒ „Túlmelegedés elleni védelem” részben leírtak szerint.

Tisztítás

FIGYELMEZTETÉS:

- Tisztítás előtt húzza ki a hálózati csatlakozó dugót a konnektorból, és hagyja a készüléket lehűlni.
- Ne merítse vízbe a készüléket! Ez áramütést vagy tüzet okozhat.

VIGYÁZAT:

- Ne használjon drótkéfé vagy egyéb súroló eszközt.
- Ne használjon erős vagy súroló hatású tisztítószeret.

Burkolat

A készülék házának tisztítására csak enyhén nedves ruhát használjon.

Morzsatálca

A morzsatálca a csúszókar alatt található.

1. A benyomásával távolítsa el a morzsatálcát. A morzsatálca hallhatóan kiold.
2. Távolítsa el a kenyérmorzskákat.
3. Tegye vissza a morzsatálcát a készülékbe. A rögzülést hanghatás kíséri.

Tojástartó, gőzfőző tartozék, buggyantó betét, fedél, zsemletartó rátét és spatula

- Ezeket a tartozékokat szappanos vízben kézzel tisztítsa meg.
- Tiszta vízben öblítse le és szárítsa meg.

Serpenyő

VIGYÁZAT:

- **Ne** merítse vízbe a serpenyőt!
- Ügyeljen arra, hogy a víz **ne** kerüljön érintkezés a serpenyő érintkezőivel.
- **Ne** törölje ki a készülék belsejét.

1. Vegye ki a serpenyőt.
2. Egy nedves szivaccsal törölje ki a serpenyőt.
3. Csak akkor helyezze vissza a serpenyőt, ha alaposan megszáradt. Ellenőrizze a serpenyő megfelelő illeszkedését.

Vízkömentesítés (Serpenyő)

- A használt víz keménységi fokától és a használat gyakoriságától függő időközökben végezzünk vízkömentesítést.
- Ha a készülék előbb kapcsol ki, mint ahogy a víz felforr, előbb van szükség vízkömentesítésre.
- Vízkömentesítésre ne ecetet használjon, hanem valamilyen kereskedelemben kapható citromsav-alapú vízköoldót! Vegye figyelembe a gyártó adagolási utasítását!

Tárolás

FIGYELMEZTETÉS:

Mivel a külső burkolat és a fém részek működés közben átforrósodnak, elrakás előtt hagyja a készüléket lehűlni!

- Húzza be a kábelt a készülék alján található részbe.
- A leírtaknak megfelelően tisztítsa meg a készüléket, és hagyja teljesen megszáradni. Javasoljuk, hogy az eredeti csomagolásban tartsa a készüléket, ha hosszabb ideig nem fogja használni.
- A készüléket mindig gyerekektől távol, egy jól szellőztetett helyiségben tárolja.

Hibaelhárítás

Probléma	Lehetséges ok	Megoldás
A készülék nem működik.	A készülék nincs áram alatt.	Ellenőrizze az aljzatot egy másik készülékkel.
		Dugja be megfelelően a csatlakozódugaszt.
	Ellenőrizze az áramköri megszakítót.	
	A készülék meghibásodott.	Lépjen kapcsolatba a szervizközpontunkkal vagy egy szakemberrel.
A kenyér túl sötét.	A pirító beállítása túl magas volt.	Válasszon alacsonyabb pirítási beállítást.
A kenyér túl világos.	A pirító beállítása túl alacsony volt.	Válasszon magasabb pirítási beállítást.
A pirító nyílás nem emelkedik ki.	Egy kenyérszelet beakadt a nyílásba.	Húzza ki a tápkábelt az aljzattól. Hagyja lehűlni a készüléket! Egy szigetelt eszközzel, például egy fatűvel szabadítsa ki a kenyérszeletet. Ha szükséges, fordítsa fejjel lefelé a kenyérpirítót, hogy a kenyérszelet kiessen belőle.
A tojások nem főttek meg olyan keményre, mint amilyenre kellett volna.	Túl kevés vagy nincs víz a készülékben.	Töltse fel a mellékelt mérőpotharat hideg vízzel, és öntse be a serpenyőbe.
	A fedél nem megfelelően van felhelyezve.	Ellenőrizze a fedél megfelelő illeszkedését.
	Az erős vízkövesedés miatt a készülék túl hamar kikapcsol.	Tisztítsa meg és rendszeresen vízkőtlenítse a készüléket. Ha erősen vízköves, a vízkövet nehéz lesz eltávolítani.

Műszaki adatok

Modell:..... TAM 3688
 Feszültségellátás: 220 - 240 V~, 50 / 60 Hz
 Teljesítményfelvétel: 1050 - 1250 W
 Védelmi osztály: I
 Nettó súly: kb. 2,14 kg

A műszaki és kivitelezési módosítások jogát a folyamatos termékfejlesztés miatt fenntartjuk.

Ezt a készüléket az Európa Tanács minden vonatkozó aktuális irányelve szerint (pl. elektromágnesesség-elviselő képesség vagy kifestés-elviselő képesség) ellenőriztük, és a legújabb biztonságtechnikai előírások szerint készült.

Hulladékkezelés

A „kuka” piktogram jelentése



Kímélje környezetünket, az elektromos készülékek nem a háztartási szemétként való!

Használja az elektromos készülékek ártalmatlanítására kijelölt gyűjtőhelyeket, ott adja le azokat az elektromos készülékeit, amelyeket többé már nem kíván használni!

Ezzel segítséget nyújt ahhoz, hogy elkerülhetők legyenek azok a hatások, amelyeket a helytelen „szemétre dobás” gyakorolhat a környezetre és az emberi egészségre.

Ezzel hozzájárul az újrahasznosításhoz, a recyclinghoz és a kiöregedett elektromos és elektronikus készülékek értékesítésének egyéb formáihoz.

Az önkormányzatoknál vagy a polgármesteri hivatalokban tájékoztatást kaphat arról, hogy hova viheti a kiselejtezett készülékeket.

Руководство по эксплуатации

Спасибо за выбор нашего продукта. Надеемся, он вам понравится.

Символы применяемые в данном руководстве пользователя

Важные рекомендации для обеспечения вашей безопасности обозначены по особому. Обязательно следуйте этим рекомендациям, чтобы предотвратить несчастный случай или поломку изделия:



ПРЕДУПРЕЖДЕНИЕ:

Предупреждает об опасности для здоровья и возможном риске получения травмы.



ВНИМАНИЕ:

Указывает на возможную опасность для изделия и других окружающих предметов.



ПРИМЕЧАНИЯ: Дает советы и информацию.

Содержание

Обзор деталей прибора.....	3
Общие замечания	73
Специальные требования безопасности для этого прибора	74
Предназначение	76
Распаковка прибора	76
Обзор деталей прибора / Комплект поставки	76
Сетевой шнур.....	77
Электрические соединения	77
Тостер.....	77
Примечания по использованию -	
Перед первым использованием	77
Эксплуатация.....	77
Специальные функции	77
Решетка для булочек (съёмная).....	77
Яйцеварка / пароварка.....	78
Примечания по использованию.....	78
Защита от перегрева.....	78
Эксплуатация.....	78
Варка яиц.....	78
Жарка яиц	
(яичница-болтунья, яичница-глазунья, омлет)	79
Яйца-пашот	79
Готовка на пару.....	79

Чистка.....	79
Корпус.....	80
Поддон для крошек	80
Держатель яиц, приспособление для	
готовки на пару, вставка дляashiрования,	
крышка, решетка для булочек и лопатка	80
Сковорода	80
Удаление накипи (Сковорода).....	80
Хранение.....	80
Устранение неисправностей	80
Технические данные	81

Общие замечания

Перед началом эксплуатации прибора внимательно прочитайте прилагаемую инструкцию по эксплуатации и сохраните ее в надежном месте, вместе с гарантийным талоном, кассовым чеком и, по возможности, картонной коробкой с упаковочным материалом. Если даете кому-либо попользоваться прибором, обязательно дайте в придачу данную инструкцию по эксплуатации.

- Пользуйтесь прибором только частным образом и по назначению. Прибор не предназначен для коммерческого использования.
- Не пользуйтесь прибором под открытым небом. Предхраняйте прибор от жары, прямых солнечных лучей, влажности (ни в коем случае не погружайте его в воду) и ударов об острые углы. Не прикасайтесь к прибору влажными руками. Если прибор увлажнился или намоч, тут же выньте вилку из розетки.
- После эксплуатации, монтаже принадлежностей, чистке или поломке прибора всегда вынимайте вилку из розетки (тяните за вилку, а не за кабель).
- **Не** оставляйте включенные электроприборы без присмотра. Выходя из помещения всегда выключайте прибор. Выньте штекер из розетки.
- Прибор и кабель сетевого питания необходимо регулярно обследовать на наличие следов повреждения. При обнаружении повреждения пользоваться прибором запрещается.
- Используйте только оригинальные запчасти.
- Из соображений безопасности для детей не оставляйте лежать упаковку (пластиковые мешки, картон, пенопласт и т.д.) без присмотра.



ПРЕДУПРЕЖДЕНИЕ:

Не позволяйте детям играть с полиэтиленовой пленкой. **Опасность удушья!**

Специальные требования безопасности для этого прибора

ПРЕДУПРЕЖДЕНИЕ: Опасность ошпаривания!

- Из отверстий для пара и при открывании крышки выходит горячий пар!
- Всегда используйте прихватки или кухонные рукавицы при перемещении или снятии горячих компонентов!

ПРЕДУПРЕЖДЕНИЕ: Риск получения ожогов!

- Температура доступных поверхностей может быть очень высокой во время и после работы устройства.
- Для удерживания вставных насадок пользуйтесь ручками.
- Даже после отключения поверхность нагревательного элемента в течение некоторого времени остается горячей.

ПРЕДУПРЕЖДЕНИЕ: Опасность пораниться!

Будьте осторожны в обращении с меркой. Он содержит на донце прокалыватель для яиц. Избегайте травмирования прокалывателем.

- Запрещается включать яйцеварку и/или пароварку без воды!
- Для заполнения берите только холодную воду!
- **Запрещается** сыпать на ещё горячую электроплитку средства для удаления накипи!
- Не передвигайте и не прикасайтесь к прибору когда он работает.
- Не оставляйте прибор без надзора!

ПРЕДУПРЕЖДЕНИЕ:

Слишком сухой хлеб может кроме прочего начать гореть!

- Металлические части нагреваются. Опасность ожогов!
- Не орудуите внутри тостера вилками, ножами или т.п.

- Не суйте пальцы в шахту тостера (Опасность ожогов).
- Запрещается использовать вал для жарки в качестве ручки. Он не предназначен для этого. Вы можете повредить руки.
- Устанавливайте прибор только на ровную поверхность. Она должна быть нескользкой и жаропрочной.
- Не помещайте кабель электропитания или прибор на горячие поверхности или рядом с источниками тепла.
- Следите за тем, чтобы кабель не касался горячих частей прибора.
- Не устанавливайте прибор вблизи легковоспламеняемых предметов (например: гардины, дерево и т.д.).
- Не управляйте устройством с помощью внешнего таймера или отдельной системы дистанционного управления.
- Не пытайтесь самостоятельно отремонтировать устройство. Обязательно свяжитесь с авторизованным мастером. При повреждении сетевого шнура, во избежание опасности поражения электрическим током, шнур следует заменить у изготовителя, сервисного представителя или других квалифицированных лиц.
- Детям от 0 до 8 лет не разрешается пользоваться прибором.
- Детям от 8 лет и старше разрешается пользоваться прибором, если они находятся под надлежащим присмотром.
- Прибор могут использовать лица с ограниченными физическими, сенсорными или умственными способностями, а также без опыта, если они были проинформированы о мерах предосторожности при использовании прибором и осознают потенциальную угрозу их здоровью.
- Прибор и сетевой шнур следует хранить в местах недоступных для детей младше 8 лет.
- Чистка и технический обслуживание прибора детьми не допускается.

- Детям не разрешается играть с устройством.
- Используйте прибор только в помещениях, в сухом месте. Прибор предназначен для использования в домашних или аналогичных условиях, например в служебных кухнях для персонала магазинов, офисов или других организаций. Прибор **не** предназначен для следующих областей применения:
 - в сельскохозяйственных помещениях;
 - постояльцами отелей, мотелей и других гостиниц;
 - для приготовления завтраков в отелях.

ВНИМАНИЕ:

Это устройство не предназначено для погружения в воду во время чистки. Пожалуйста, следуйте указаниям, размещенным в разделе «Чистка».

Предназначение

Данное устройство предназначено для:

- Приготовления тостов;
- Варки яиц;
- Приготовления омлета, яичницы-глазуньи и яичницы-болтуньи;
- Яйца-пашот;
- Готовки на пару.

Используйте устройство только так, как указано в данном руководстве. Не используйте устройство в коммерческих целях.

Устройство не предназначено для других целей; оно может нанести ущерб или стать причиной травмы.

Изготовитель не несет ответственность за ущерб, причиненный при использовании устройства не по назначению.

Распаковка прибора



1. Осторожно выньте все детали прибора из упаковки.
2. Удалите весь упаковочный материал, такой как пласмассовая пленка, заполняющий материал, кабельные зажимы и картон.
3. Проверьте полноту комплекта поставки.
4. Проверьте прибор на предмет повреждений при транспортировке, чтобы не допустить возникновения опасных ситуаций.

ПРИМЕЧАНИЯ:

- Если имеются какие-либо видимые признаки повреждений при транспортировке, немедленно обратитесь к своему дилеру. Не эксплуатируйте поврежденный прибор!
- На верхней части прокалывателя, расположенного на донце мерной кружки, имеется защитная крышка. Во избежание травмирования рекомендуется надевать крышку после использования.

5. Перед первым включением промойте прибор, как это описано в главе «Чистка».

Обзор деталей прибора / Комплект поставки

- 1 Хорошее поджаривание
- 2 Лампочкой управления «OFF»
- 3 Лампочкой управления «HEAT»
- 4 Крышка
- 5 Приспособление для готовки на пару
- 6 Держатель яиц
- 7 Сковорода (Электроплита)
- 8 Переключатель вкл./выкл. для яйцеварки / пароварки
- 9 Кнопка  (Стоп)
- 10 Кнопка  (Разогревание)
- 11 Кнопка  (Размораживание)

- 12 Регулятор «Степень подрумянивания»
- 13 Поддон для крошек
- 14 Рычаг салазок
- 15 Корпус
- 16 Вставка для поширования
- 17 Мерная кружка
- 18 Лопатка

Не показана:

Съемная решетка для булочек

Сетевой шнур

Размотайте кабель сетевого питания с нижней части прибора.

Электрические соединения

Проверьте, что напряжение сетевого электропитания, которое предполагается использовать, соответствует номиналу прибора. Номинальное напряжение прибора указано на информационной табличке.

Тостер

Примечания по использованию - Перед первым использованием

ВНИМАНИЕ:

Для удаления защитной смазки с нагревательного элемента его необходимо три раза прогреть. Выберите для этого максимальную температуру.

ПРИМЕЧАНИЯ:

Появление легкого дыма и постороннего запаха при этой процедуре явление нормальное. Обеспечьте достаточную вентиляцию помещения.

Эксплуатация

ПРЕДУПРЕЖДЕНИЕ:

Убедитесь, что рычаг салазок находится в самом верхнем положении.

1. Установите переключатель вкл./выкл. в положение «OFF» (выключено).
2. Подключайте устройство только к правильно установленной, исправной розетке. Индикаторная лампочка «OFF» горит зеленым светом.
3. При помощи переключателя выберите степень подрумянивания в диапазоне от светлого 1 до темного 7. В случае неуверенности, начинайте с первого положения.
4. Вставьте кусочек (ки) хлеба в паз (ы) тостера и, нажав на рычаг, опустите салазки вниз, до их фиксации. Загорится индикаторная лампа кнопки .

5. Тостер начинает подрумяживать хлеб. Как только он подрумянится до установленного цвета, тостер автоматически выключится. Салазки автоматически выедут наверх.

ПРЕДУПРЕЖДЕНИЕ:

При внимании маленьких ломтиков хлеба есть опасность ожогов!

Специальные функции

Чтобы воспользоваться специальными функциями нажмите, после опускания рычага вниз, соответствующую кнопку.

ПРИМЕЧАНИЯ:

Разогревание или размораживание: Соответствующая контрольная лампочка сигнализирует об активизации режима.



Размораживание

Для размораживания и последующего подрумянивания глубоко замороженного хлеба.



Разогревание

Для разогревания ранее поджаренного хлеба.



Стоп

Для преждевременного выключения тостера.

Решетка для булочек (съемная)

Хотите разогреть или подрумянить булочки?

1. Сложите металлические крючки решетки для булочек.
2. Тогда поставьте решетку для булочек на шахту тостера.

ВНИМАНИЕ:

- Не перегружайте решетку для булочек! Кладите только одну булочку на решетку для булочек!
- Установите регулятор степени подрумянивания максимум в положение 3.
- Ждите в течение **одной** минуты между двумя циклами подрумянивания.
- **Никогда** не намазывайте на булочки жир или сливочное масло. Жир может начать капать и воспламениться!

ПРЕДУПРЕЖДЕНИЕ: Опасность ожога!

Перед тем, как убирать решетку для булочек на хранение, дайте ей остыть.

Яйцеварка / пароварка

Примечания по использованию

- Прибор может использоваться для приготовления:
 - 1-5 яиц всмятку;
 - 1-3 пошарованных яйца;
 - 1 небольшую порцию омлета;
 - Яичницу-глазунью из 1 яйца;
 - Яичницу-болтунью;
 - Блюда, приготавливаемые на пару.
- Количество воды, налитой в сковороду, управляет временем кипячения.
- Используйте мерную чашку из комплекта поставки для определения количества воды. Максимальная вместимость: 100 мл
- Используйте только холодную питьевую воду.
- Во избежание повреждения антипригарного покрытия не пользуйтесь металлической лопаткой.
- Не перекрывайте отверстие для пара во время работы. Обеспечьте свободный выпуск пара.

⚠ ПРЕДУПРЕЖДЕНИЕ: **Опасность ошпаривания!**

При снятии насадок может выходить горячий пар. При необходимости используйте перчатки для духовки или рукавицы для готовки и удерживайте насадки только за ручки! Откройте крышку таким образом, чтобы пар мог выходить назад.

- Для приготовления яиц всмятку наливайте меньшее количество воды. Например, для 1 яйца вам требуется больше воды, чем для 5 яиц. Примерные значения приведены в следующей таблице:

Кол-во	мягкие	средние	твердые
1	45 мл	65 мл	90 мл
2	40 мл	60 мл	85 мл
3	35 мл	55 мл	80 мл
4	30 мл	50 мл	75 мл
5	30 мл	50 мл	75 мл

В таблице приведены средние значения для яиц размера **M**. Твердость яиц всмятку зависит от различных факторов: от размера и температуры яиц. При небольшом опыте вы быстро найдете желательные для вас настройки.

і ПРИМЕЧАНИЯ:

Если яйца слишком твердые, наливайте в сковороду чуть меньше воды, либо чуть больше, если они слишком мягкие.

Защита от перегрева

⚠ ВНИМАНИЕ:

Не оставляйте устройство без надзора!

Прибор оснащен защитой от перегрева. После испарения воды нагрев сковороды будет прерван. Индикаторная лампочка «HEAT» выключится. После остывания прибора нагрев продолжится даже если в сковороде не будет воды. Индикаторная лампочка «HEAT» снова загорится.

1. Выключите прибор сразу после того, как погаснет индикаторная лампочка «HEAT».
2. Проверьте, имеет ли пища желаемую консистенцию.
3. Для продолжения процесса приготовления добавьте воду в сковороду.
4. Включите прибор.

Эксплуатация

⚠ ПРЕДУПРЕЖДЕНИЕ:

Перед использованием яйцеварки / пароварки убедитесь, что рычаг салазок находится в самом верхнем положении.

1. Установите переключатель вкл. / выкл. в положение «OFF» (выключено).
2. Подключайте устройство к правильно установленной, исправной розетке. Индикаторная лампочка «OFF» горит зеленым светом.

Варка яиц

3. Установите сковороду, если необходимо.
4. Заполните сковороду водой. Используйте таблицу, приведенную в главе «Яйцеварка / пароварка» → «Примечания по использованию».
5. Установите держатель яиц.
6. Проткните тупые концы яиц, чтобы они не трескались в время готовки. Для этого используйте прокалыватель яиц, имеющийся на донце мерной кружки.
7. Поставьте яйца в держатель проколтым концом вверх.
8. Закройте крышку.
9. Установите переключатель вкл. / выкл. в положение «HEAT». Индикаторные лампочки «OFF» и «HEAT» загорятся красным светом.
10. Яйца будут готовы после того, как израсходуется вся вода. Индикаторная лампочка «HEAT» выключится. Выключите прибор. Установите переключатель вкл. / выкл. в положение «OFF».
11. Снимите крышку. Поднимите держатель яиц за его ручки. При этом вы можете недолго подержать яйца под проточной холодной водой, чтобы предотвратить продолжение приготовления.
12. Дайте прибору остыть до следующего его использования или перед чисткой и хранением.

Жарка яиц

(яичница-болтуня, яичница-глазунья, омлет)

- Установите сковороду, если необходимо.
- Включите прибор. Установите переключатель вкл./выкл. в положение «HEAT».

ПРИМЕЧАНИЯ:

Во время работы устройства индикаторная лампочка «HEAT» будет загораться и гаснуть. Это нормально и показывает, что температура контролируется и поддерживается термостатом.

- Слегка нагрейте прибор.
- Положите немного масла или маргарина на сковороду.

ПРЕДУПРЕЖДЕНИЕ:

Риск получения ожогов!

Во время жарки может горячее масло может разбрызгиваться!

- Яичница-глазунья:** Разбейте яйцо на сковороду.
Яичница-болтуня / омлет: Разбейте яйцо в чашу и перемешайте его. Залейте полученную массу в сковороду.

ПРИМЕЧАНИЯ:

- Перемешивайте яичницу-болтуню лопаткой пока она не подрумянится.
- Переверните яичницу-болтуню или омлет когда они подрумянятся.

- Выключите прибор. Установите переключатель вкл./выкл. в положение «OFF».

ПРИМЕЧАНИЯ:

После каждого использования очищайте сковороду как описано в разделе «Чистка» ⇒ «Сковорода».

Яйца-пашот

- Установите сковороду, если необходимо.
- Залейте в сковороду 100 мл воды.
- Установите держатель яиц.
- Поместите вставку для поширования на держатель яиц.
- Слегка смажьте вставку сливочным маслом или маргарином для облегчения извлечения вареных яиц.
- Не помещайте в углубление более одного треснувшего яйца.
- Закройте крышку.
- Включите прибор. Установите переключатель вкл./выкл. в положение «HEAT».
- Следите за процессом приготовления. После застывания яичного белка выключите прибор. Установите переключатель вкл./выкл. в положение «OFF».

ПРИМЕЧАНИЯ:

Если яичный белок не застыл, несмотря на то, что вода закончилась выполните действия, указанные в разделе «Яйцеварка / пароварка» ⇒ «Защита от перегрева».

- Извлеките яйца-пашот с помощью лопатки.

Готовка на пару

- Установите сковороду, если необходимо.
- Залейте в сковороду 100 мл воды.
- Сначала установите держатель яиц, после чего установите насадку для готовки на пару.
- Поместите продукты на насадку для готовки на пару и закройте крышку.
- Включите прибор. Установите переключатель вкл./выкл. в положение «HEAT».

ПРИМЕЧАНИЯ:

Если варящаяся еда все еще не готова, несмотря на то, что вода закончилась, выполните действия, указанные в разделе «Яйцеварка / пароварка» ⇒ «Защита от перегрева».

Чистка

ПРЕДУПРЕЖДЕНИЕ:

- Перед каждой чисткой вынимайте вилку из розетки и дайте прибору остыть.
- Не погружайте прибор в воду! После этого возникает риск возгорания или удара электрическим током.

⚠ ВНИМАНИЕ:

- Не применяйте проволочные щетки или предметы с абразивным покрытием.
- Не используйте для чистки сильно моющие средства или пасты.

Корпус

Для чистки прибора снаружи пользуйтесь влажной тряпкой.

Поддон для крошек

Поддон для крошек расположен под рычагом салазок.

1. Извлеките поддон для крошек нажав на него. При этом должен раздаться характерный звук.
2. Удалите хлебные крошки.
3. Вставьте поддон для крошек обратно в прибор. Он должен войти в зацепление со звуком.

Держатель яиц, приспособление для готовки на пару, вставка для поширования, крышка, решетка для булочек и лопатка

- Очищайте эти детали вручную в мыльном растворе.
- Сполосните чистой водой и вытрите насухо.

Сковорода

⚠ ВНИМАНИЕ:

- **Не** погружайте сковороду в воду!
- Убедитесь, что вода **не** попадает на контакты сковороды.
- **Не** протирайте внутреннюю часть прибора!

1. Снимите сковороду.
2. Протрите сковороду влажной губкой.
3. Устанавливайте сковороду на место только после полной просушки. Проверьте правильность установки сковороды.

Удаление накипи (Сковорода)

- Интервалы времени удаления накипи зависят от жесткости воды и от частоты использования прибора.
- Если необходимо, то очищайте наружные поверхности прибора слегка влажной тряпкой без добавки дополнительных средств.
- Не применяйте для чистки уксус, а только средства для удаления накипи на базе лимонной кислоты, предлагаемые торговлей.

Хранение

⚠ ПРЕДУПРЕЖДЕНИЕ:

Так как при работе корпус и металлические части устройства становятся очень горячими, дайте устройству остыть перед тем, как снимать его.

- Намотайте кабель сетевого питания на нижнюю часть прибора.
- Почистите устройство в соответствии с описанием, и дайте ему полностью высохнуть. Рекомендуется хранить устройство в его оригинальной упаковке, если оно не используется длительное время.
- Всегда храните устройство в сухом, хорошо вентилируемом месте, недоступном для детей.

Устранение неисправностей

Проблема	Возможная причина	Решение
Устройство не работает.	Нет электропитания.	Проверьте розетку с помощью другого устройства. Вставьте штепсель в розетку правильно. Проверьте выключатель.
	Устройство неисправно.	Обратитесь в наш сервисный центр или к специалисту.
Хлеб слишком темный.	Слишком высокая настройка тостера.	Выберите более низкую настройку тостера.
Хлеб слишком светлый.	Слишком низкая настройка тостера.	Выберите более высокую настройку тостера.
Слоты тостера больше не поднимаются.	Кусочек хлеба застрял в слоте.	Выдерните штепсель из розетки! Дайте устройству остыть! Извлеките кусочек хлеба из слота с помощью не проводящего ток предмета, например деревянной палочки. При необходимости переверните тостер, чтобы кусочек хлеба выпал из него.

Проблема	Возможная причина	Решение
Яйца готовятся не с такой твердостью, как было желательным.	Слишком мало воды или ее нет совсем.	Наполните входящий в комплект поставки мерный стакан холодной водой и залейте ее в сковороду.
	Неправильно закрыта крышка.	Проверьте правильность установки крышки.
	Прибор отключается раньше положенного времени вследствие большого накопления накипи.	Регулярно чистите прибор и удаляйте накипь. Если имеется окаменевшая накипь, ее трудно удалить.

Технические данные

Модель: TAM 3688

Электропитание: 220 - 240 В~, 50 / 60 Гц

Потребляемая мощность: 1050 - 1250 ватт

Класс защиты: I

Вес нетто: прил. 2, 14 кг

Сохранено право на технические и конструкционные изменения в рамках продолжающейся разработки продукта.

Это изделие прошло все необходимые и актуальные проверки, предписанные директивой СЕ, к прим. на электромагнитную совместимость и соответствие требованиям к низковольтной технике, оно было также сконструировано и построено с учетом последних требований по технике безопасности.

1. أزل المقلاة.
2. امسح المقلاة بإسفنجية مبللة.
3. أعد تركيب المقلاة فقط بعدما تجف تمامًا. تحقق من تركيب المقلاة بصورة صحيحة.

إزالة الكلس (مقلاة)

- تعتمد الفترات الزمنية لإزالة الكلس على صلاحية المياه ومعدل الاستخدام.
- إذا توقف تشغيل لجهاز أثناء غليان المياه، فرمما يرجع ذلك إلى أن الجهاز من المحتمل أنه بحاجة إلى إزالة الكلس.
- لا تستخدم الخل، ولكن استخدم مزيل كلس حمضي طبيعي. اتبع تعليمات جهات التصنيع!

التخزين



تحذير:

بسبب زيادة درجة حرارة المهيئت (الهيكل الخارجي) والأجزاء المعدنية أثناء التشغيل، يُرجى ترك الجهاز حتى يبرد قبل وضعه جانبًا.

- اربط كبل الطاقة بالجزء السفلي بالجهاز.
- نظف الجهاز كما هو مذكور واتركه ليحفظ تمامًا. ننصح بحفظ الجهاز في الصندوق الأصلي وذلك إذا لم يتم استخدامه لفترات طويلة.
- احفظ الجهاز دائماً بعيداً عن متناول الأطفال في مكان جاف وجيد التهوية.



تنبيه:

- لا تستخدم فرشاة سلك أو أي مواد كاشطة.
- لا تستخدم أي منظفات حادة أو كاشطة.

المبيت

استخدم قطعة قماش مبللة قليلاً لتنظيف الوحدة من الخارج.

صينية الفتات

تقع صينية الفتات أسفل الرفاعة الانزلاقية.

1. أزل صينية الفتات بالضغط عليها نحو الداخل، حيث تسمع صوت تحريرها.
2. أزل فتات الخبز.
3. أعد إدخال صينية الفتات في الجهاز. ويجب أن يُسمع صوت تعشيقها.

حامل البيض، محلق الطهي بالبخار، درج السلق، الغطاء، ملحوق رقيق الخبز و ملعقة

- نظف هذه الأجزاء يدويًا بالماء والصابون.
- اشطف الأجزاء في مياه نظيفة ثم جففها بعد ذلك.

مقلاة



تنبيه:

- تجنب غمس المقلاة في الماء!
- تأكد من عدم ملاسة الماء لمكونات المقلاة.
- تجنب مسح الجهاز من الداخل.

استكشاف الأخطاء وإصلاحها

المشكلة	السبب المحتمل	الحل
الجهاز لا يعمل.	لا تصل طاقة كهربائية إلى الجهاز.	تحقق من عمل المقبس باستخدام جهاز آخر. وصل مقبس كبل التوصيل الرئيسي بصورة صحيحة.
	هناك عيب بالجهاز.	افحص قاطع الدائرة الرئيسية. اتصل بمركز الصيانة الخاص بنا أو بأحد المتخصصين.
الخبز محروق.	إعداد المحمصاة كان مرتفع جدًا.	اختر إعداد مستوى تحميص منخفض.
لم يتم تحميص الخبز تمامًا.	إعداد المحمصاة كان منخفض جدًا.	اختر إعداد مستوى تحميص مرتفع.
فتحات التحميص لم تُغَد ترتفع.	شريحة الخبز عالقة في الجهاز.	افصل القابس من المقبس الكهربائي واترك الجهاز حتى يبرد! أخرج قطعة الخبز بأي أداة معزولة، مثل عصي خشبي. اقلب المحمصاة إذا تطلب الأمر بحيث تسقط شريحة الخبز.
لا يتم سلق البيض جيدًا بالشكل المطلوب.	الماء الموضوع قليل أو لم يوضع ماء. الغطاء غير مرفق بصورة صحيحة.	املاً كوب القياس المرفق بماء بارد ثم اسكبه في المقلاة. تحقق من تركيب الغطاء بصورة صحيحة.
	يتوقف الجهاز في غير وقته المحدد نظرًا لثقل القشرة الكلسية.	نظف الجهاز وأزل القشرة الكلسية بانتظام. حيث إنه إذا تراكمت القشرة الكلسية، سيصعب إزالتها.

البيانات الفنية

الطراز:.....TAM 3688
 مصدر الطاقة: 220 - 240 فولت،- 50 / 60 هرتز
 استهلاك الطاقة: الحد الأقصى 1050 - 1250
 فئة الحماية: I.....
 الوزن الصافي: حوالي 2,14 كيلو جرام

نحتفظ بالحق في إجراء تغييرات فنية وتصميمية في سياق التطوير المستمر لمنتجاتنا.

يتوافق هذا الجهاز مع توجيهات الفنية الخاصة ب CE فيما يخص توجيهات التوافق الكهرومغناطيسي التوافقية المغناطيسية وتوجيهات الجهد المنخفض والتي تم وضعها وفقا لأحدث المتطلبات الفنية للسلامة.

5. سخن الجهاز لفترة وجيزة.
6. ضع القليل من الزيت أو السمن النباتي في المقلاة.

⚠ تحذير: خطر التعرض لحروق!
قد يتطاير الزيت الساخن أثناء القلي!

7. البيض المقلي: اكرس بيضة في المقلاة.
البيض المخفوق / العجة: اكرس بيضة في وعاء واخلطها، ثم اسكبها في المقلاة.

ملاحظة:

- اخلط البيض المخفوق بملقعة حتى يصبح لونه ذهبياً ضارباً إلى البني.
- اقلب البيض المخفوق أو العجة حين يصبح لونها ذهبياً ضارباً إلى البني.

8. أوقف تشغيل الجهاز. اضبط مفتاح التشغيل / إيقاف التشغيل على وضع "OFF".

ملاحظة:

نظف المقلاة بعد كل مرة يتم فيها استخدامها على النحو الموضح في فصل "التنظيف"
← "المقلاة".

سلق البيض

3. أدخل المقلاة، إذا لزم الأمر.
4. املاً المقلاة بـ 100 من الماء.
5. ضع حامل البيض.
6. ضع درج السلق على حامل البيض.
7. ادهن تجاوبف الدرج قليلاً بالزبد أو السمن النباتي (مارجرين) للتمكن من إزالة البيض المسلوقة بسهولة أكبر.
8. لا تضيف أكثر من بيضة مكسورة في كل تجويف.
9. ضع الغطاء.
10. شغل الجهاز. اضبط مفتاح التشغيل / إيقاف التشغيل على وضع "HEAT".
11. راقب عملية الطهي. أوقف تشغيل الجهاز بمجرد أن يصبح بياض البيض صلباً. اضبط مفتاح التشغيل / إيقاف التشغيل على وضع "OFF".

ملاحظة:

في حالة لم يصبح بياض البيض صلباً بعد، بالرغم من استخدام الماء، واصل العمل على النحو الموضح في فصل "غلاية البيض/ملحق الطهي بالبخار" ← "الحماية من السخونة الزائدة".

12. أزل البيض المسلوقة بدون قشر باستخدام ملقعة.

الطهي بالبخار

3. أدخل المقلاة، إذا لزم الأمر.
4. املاً المقلاة بـ 100 من الماء.
5. أولاً، ركب حامل البيض ثم ملحق الطهي بالبخار.
6. ضع الطعام المراد طهوه على حامل الطهي بالبخار ثم ضع الغطاء.
7. شغل الجهاز. اضبط مفتاح التشغيل / إيقاف التشغيل على وضع "HEAT".

ملاحظة:

إذا كان الطعام الجاري طهوه لا يزال نيئاً للغاية، حتى بعد تبخر الماء بالكامل، واصل العمل على النحو الموضح في فصل "غلاية البيض / ملحق الطهي بالبخار" ← "الحماية من السخونة الزائدة".

التنظيف

⚠ تحذير:

- اسحب القابس من المقبس قبل تنظيف الوحدة واترك الوحدة لتبرد.
- لا تعمر الجهاز في الماء! وإلا سيؤدي إجراء ذلك إلى حدوث صدمة كهربائية أو نشوب حريق.

غير موضح:

ملحق لرغيف الخبز قابل للإزالة

حامل خبز (قابل للإزالة)

هل ترغب في تسخين أو تحميص بعض الخبز؟

1. اطو الخطاطيف المعدنية للملحق لرغيف الخبز.
2. ضع حامل الخبز في فتحة التحميص.



تنبيه:

- لا تُفَرط في وضع الخبز على الحامل! ضع بعد أقصى رغيف خبز واحد على حامل الخبز!
- اضبط زر التخمير على المستوى 3 بعد أقصى.
- انتظر لمدة دقيقة واحدة بين دورتي التحميص.
- لا تضع أبدًا دهناً أو زبداً على الخبز. فقد يُنْقَط الدهن إلى أسفل مما قد يؤدي إلى الاشتعال!

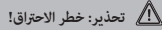

تحذير: خطر الاحتراق!

اترك حامل الخبز حتى يبرد قبل تخزينه مرة أخرى!

الكبل الرئيسي

فك كبل الطاقة من الجزء السفلي بالجهاز.

التوصيل الكهربائي

تحقق إذا ما كان جهد التيار الرئيس الذي تريد استخدامه يتوافق مع جهد الجهاز. ستجد معلومات عنه في بطاقة التصنيف.

محمصة

تعليمات للاستخدام - قبل الاستخدام لأول مرة



تنبيه:

لإزالة الطبقة الواقية عن على ملف التسخين، يجب عليك تشغيل الجهاز ثلاث مرات تقريبًا وهو فارغ. يُرجى تحديد أقصى مستوى للحصول على اللون البني.



ملاحظة:

يعد انبعاث أي دخان أو روائح في هذه المرحلة أمرًا عاديًا. يُرجى التأكد من وجود تهوية كافية.

التشغيل



تحذير:

تأكد من وجود الرفاعة الانزلاقية في الوضع العلوي.

1. اضبط مفتاح التشغيل / إيقاف التشغيل على وضع "OFF" (إيقاف التشغيل).
2. أوصل الجهاز فقط للقباس الصحيح المركب بأمان. يضيء مصباح المؤشر "OFF" باللون الأخضر.
3. اضبط درجة التخمير على مفتاح التحديد على النحو المطلوب بين مستوى اللون الفاتح 1 إلى مستوى اللون الداكن 7. إذا كنت غير متأكد ابدأ بالإعداد المنخفض.
4. أدخل شرائح الخبز في فتحة التحميص وحركها مع الذراع حتى تثبت في مكانها الصحيح. شغل الجهاز، يضيء مصباح المؤشر الموجود بالزر.
5. يبدأ الجهاز في التحميص. عند الوصول إلى مستوى التخمير، يتوقف تشغيل الجهاز تلقائيًا. ستظهر الشريحة تلقائيًا.



تحذير:

تجنب خطر من التعرض للإصابة بحروق عند إزالة الشرائح الصغيرة من الخبز!

وظائف خاصة

لاستخدام الوظيفة الخاصة المطلوبة، اضغط على المفتاح المناسب، بعد الضغط على الذراع لأسفل.



ملاحظة:

التسخين أو الذوبان:
يشير المؤشر الضوئي LED إلى الوظيفة.



الذوبان

لإذابة الخبز المجمد وتحميصه.



التحميص

لتسخين الخبز الذي تم تحميصه بالفعل.



الإيقاف

لإيقاف التحميص مقدمًا.

غلاية البيض / ملحق الطهي بالبخار

تعليمات للاستخدام

- الجهاز ملائم لتحضير:
 - 1- 5 بيضات مسلوقة بالكامل؛
 - 1- 3 بيضات مسلوقة بدون قشر؛
 - 1 قرص عجة صغير
 - 1 بيضة مقليه
 - البيض المخفوق
 - الأطباق التي تحتاج إلى الطهي على البخار
- يعتمد وقت الطهي على كمية الماء الموجودة في المقلاة.
- استخدم كوب القياس المزود ضمن نطاق التسليم لتحديد كمية المياه. كمية التعبئة القصوى: 100 مل.
- استخدم الماء مع المشروبات الباردة فقط.
- تجنب استخدام ملعقة معدنية لتجنب إتلاف طلاء المقلاة غير القابل للاتصاق.
- لا تغط فتحات البخار أثناء التشغيل. اترك البخار يخرج دون أي عوائق.



تحذير: التسخين الشديد!

- قد ينبعث بخار ساخن عند إزالة الملحقات. وإذا لزم الأمر، استخدم قفازات الفرن أو قفازات الطهي وأمسك الملحقات من المقابض فقط! وافتح الغطاء بطريقة تتيح للبخار الخروج للخلف.
- استخدام كميات أقل من الماء للبيض غير المسلوقة تمامًا. بالنسبة لبيضة واحدة، على سبيل المثال، ستحتاج إلى ماء أكثر من الماء اللازم لـ 5 بيضات. راجع الجدول أدناه للتعرف على القيم الإرشادية:

الكمية	غير مسلوقة تمامًا	متوسط السلق	مسلوقة تمامًا
1	45 مل	65 مل	90 مل
2	40 مل	60 مل	85 مل
3	35 مل	55 مل	80 مل
4	30 مل	50 مل	75 مل
5	30 مل	50 مل	75 مل

يعكس الجدول متوسط القيم للبيض بحجم M. تعتمد درجة صلابة البيض المغلي على عدة عوامل مختلفة: حجم البيض ودرجة حرارته. ومع اكتساب بعض الخبرة ستجدد بسرعة الإعدادات المفضلة لديك.

ملاحظة:

ضع كمية أقل من الماء في المقلاة في حالة كان البيض مسلوقة جيدًا أو كمية أكثر قليلًا، إذا كان غير مسلوقة جيدًا.

- يمكن أن يستخدم هذا الجهاز الأشخاص ذوي القدرات الجسدية، الحسية أو العقلية، المنخفضة، أو الذين يفتقرون للخبرة والمعرفة، عند مراقبتهم أو إعطائهم تعليمات استخدام الجهاز بطريقة آمنة وعند إدراكهم المخاطر المتضمنة.
- حافظ على الجهاز والكيل الخاص به بعيدا عن تناول الأطفال الأقل من 8 سنوات.
- يجب عدم قيام الأطفال بالتنظيف وصيانة المستخدم.
- يجب ألا يعبث الأطفال بالجهاز.
- يُستخدم الجهاز في الداخل وبمكان جافة، تم. الجهاز مخصص للاستخدام في الأغراض المنزلية والمجالات المشابهة مثل مطابخ المتاجر المخصصة للموظفين، والمكاتب وغيرها من الأماكن التجارية.
- لجهاز غير مخصص للاستخدامات التالية:
 - الممتلكات الزراعية؛
 - للاستخدام من قبل نزلاء الفنادق، والنزل وغيرها من أماكن الإقامة؛
 - في الفنادق التي تقدم خدمة المبيت والإفطار.

تنبيه:

الجهاز غير مصمم لغمره في الماء عند التنظيف. يُرجى اتباع التعليمات المضمنة لك في فصل "التنظيف".

ملاحظة:

- يوجد غطاء أعلى الإبرة الموجودة أسفل كوب القياس للحماية. ومنع حدوث الإصابات، فإننا نوصي بإعادة تثبيت الغطاء بعد الاستخدام.
- 5. نظّف الجهاز قبل استخدامه للمرة الأولى كما هو موضح في قسم "التنظيف".

نظرة عامة على المكونات / نطاق التسليم

- 1 فتحة التخصيم
- 2 مصباح المؤشر "OFF"
- 3 مصباح المؤشر "HEAT"
- 4 الغطاء
- 5 محلق الطهي البخار
- 6 حامل البيض
- 7 مقلاة (لوح تسخين)
- 8 مفتاح تشغيل/ إيقاف تشغيل لغلاية البيض / ملحق الطهي البخار
- 9 زر  (الإيقاف)
- 10 زر  (التخصيم)
- 11 زر  (الذوبان)
- 12 أداة التحكم "درجة التخصيم"
- 13 صينية تجميع فتات الخبز
- 14 مفتاح الرفاعة
- 15 الهيكل الخارجي
- 16 درج السلق
- 17 كوب قياس جهاز
- 18 ملعقة

غرض الاستخدام

تم تصميم هذا الجهاز للأغراض التالية:

- التخصيم
- سلق البيض
- عمل العجة والبيض المقلي وقلي البيض المخفوق
- السلق
- الطهي بالبخار

لا تستخدم هذا الجهاز إلا كما هو موضح في دليل المستخدم. لا تستخدم هذا الجهاز لأغراض تجارية.

قد يؤدي استخدام الجهاز لأغراض أخرى إلى تلف الجهاز أو التعرض لإصابات شخصية. لا تتحمل جهة التصنيع أي مسؤولية عن الأضرار الناتجة من سوء الاستخدام.

تفريغ محتويات الجهاز من عبوته

1. استخرج جميع الأجزاء بعناية من الغلاف.
2. أزل كافة مواد التغليف مثل الطبقات البلاستيكية، ومواد الحشو، ورباط الكابلات، والعبوة المصنوعة من الورق المقوى.
3. تحقق من نطاق التسليم لضمان وجود كافة المحتويات.
4. تحقق من خلو الجهاز من أي تلف ناجم عن النقل لتجنب أي مخاطر.

ملاحظة:

- في حالة وجود أي علامات تلف مرئية ناتجة عن النقل، اتصل فورًا بالوكيل الخاص بك. تجنب تشغيل أي جهاز تالف!

⚠️ تحذير: خطر التعرض لحروق!

- حتى بعد الاستخدام، تظل الحرارة موجودة على سطح عنصر التسخين.

⚠️ تحذير: خطر التعرض للإصابة!

كن حذراً عند التعامل مع وعاء القياس. حيث إنه يحتوى على ثاقبة بيض في الجزء السفلي. تجنب الإصابات من جهاز ثقب البيض.

- يُحظر تشغيل غلاية البيض و/أو ملحق الطهي بالبخر بدون ماء!
- لا تستخدم إلا المياه الباردة عند الملء.
- لا تصب وكلاء إزالة الترسبات على اللوح تسخين في حين أنها لا تزال ساخنة.
- لا تحرك الجهاز ولا تلمسه أثناء تشغيله.
- راقب الجهاز دائماً أثناء الاستخدام!

⚠️ تحذير:

يمكن أن يحترق الخبز الجاف جداً عند تحميمه!

- الأجزاء المعدنية بالجهاز تسخن. وبهذا يوجد خطر التعرض للاحتراق!
- لا تدخل شوكة، أو سكاكين أو أي أدوات أخرى في فتحة التحميم.
- لا تدخل أصابعك في فتحات التحميم (خطر الاحتراق).
- تجنب استخدام عمود التحميم كمقبض. فهو غير مناسب لذلك. فقد يؤدي إلى حدوث إصابات في اليد.
- استخدم الجهاز فقط على سطح مستو. ويجب أن يكون السطح مقاوم للانزلاق ومقاوم للحرارة.
- لا تضع كبل الطاقة أو الجهاز أبداً على أسطح ساخنة أو بالقرب من مصادر سخونة.
- تأكد أن الكبل لا يلامس الأجزاء الساخنة من الجهاز.
- لا تضع الجهاز بجوار المواد القابلة للاشتعال (مثل الستائر، والخشب، وغيرها)!
- لا تشغل الجهاز باستخدام مؤقت خارجي أو نظام تحكم عن بُعد منفصل.
- لا تصلح الجهاز بنفسك. يُرجى الاتصال بفني معتمد. اتصل دائماً بفني معتمد. إذا كان كابل مزود الطاقة تالفاً، فيجب استبداله عن طريق المُصنِّع، أو وكيل الصيانة التابع له أو أشخاص مؤهلين لتجنب أي خطر.
- يجب عدم استخدام هذا الجهاز بواسطة الأطفال الذين تتراوح أعمارهم بين 0 و 8 سنوات.
- يمكن أن يستخدم الأطفال الذين يبلغ عمرهم 8 سنوات أو أكبر الجهاز مع الإشراف عليهم باستمرار.

83	التنظيف.....
82	المبيت.....
82	صينية الفتات..... حامل البيض، محلق الطهي بالبخار، درج السلق، الغطاء، ملحق رغيف الخبز و ملقعة.....
82	مقلاة.....
82	إزالة الكلس (مقلاة).....
82	التخزين.....
82	استكشاف الأخطاء وإصلاحها.....
82	البيانات الفنية.....

ملاحظات عامة

اقرأ تعليمات التشغيل بعناية قبل تشغيل الجهاز واحتفظ بالتعليمات التي تشمل الضمان والإيصال، والندفوق مع التنظيف الداخلي إن أمكن. في حالة إعطاء هذا الجهاز إلى أشخاص آخرين، يُرجى إعطائهم تعليمات التشغيل أيضًا.

- الجهاز مُصمم خصيصًا للاستخدام الخاص وللغرض الذي صنع من أجله. هذا الجهاز غير مناسب للاستخدام التجاري.
- لا تستخدمه خارج المنزل. احفظه بعيدًا عن مصادر الحرارة وضوء الشمس المباشر والرطوبة (لا تسقطه في أي سائل) والحواف الحادة. لا تستخدم الجهاز ويدك مبللة. إذا كان الجهاز رطبًا أو مبللًا، أفضله من القابس مباشرة.
- عند تنظيف الجهاز أو عدم استخدامه، أوقف تشغيل الجهاز وانزع دائمًا القابس من المقبس (انزع القابس نفسه وليس الكبل) في حالة عدم استخدام الجهاز وأزل الملحقات المركبة.
- لا تُشغل الجهاز دون مراقبة. في حالة ترك الغرفة، يجب عليك دائمًا إيقاف تشغيل الجهاز. أزل القابس من المقبس.
- يجب فحص الجهاز والكبل الرئيسي بانتظام للكشف عن أي علامات تلف. في حالة وجود تلف يجب عدم استخدام الجهاز.
- استخدم قطع الغيار الأصلية.
- لضمان سلامة الأطفال، يُرجى الاحتفاظ بجميع العبوات (الأكياس البلاستيكية، والناديق و مواد العزل (البولسترين) وغيرها) بعيدًا عن متناول الأطفال.

تحذير:

لا تسمح للأطفال الصغار اللعب بالرقاقة المعدنية لتجنب خطر الاختناق!

دليل التعليمات

شكرًا لك لاختيارك منتجنا. نأمل أن تستمتع باستخدام الجهاز.

الرموز الموجودة في تعليمات الاستخدام

تم وضع علامة خاصة على المعلومات المهمة لسلامتك. يجب الالتزام بهذه التعليمات لتجنب وقوع حوادث ومنع حدوث تلف في الماكينة:

تحذير:

يُحذر هذا من الأخطار على صحتك ويُشير إلى مخاطر الإصابة المحتملة.

تنبيه:

يُشير ذلك إلى المخاطر المحتملة على الماكينة أو الأشياء الأخرى.

ملاحظة: هذا يميز النصائح والمعلومات.

المحتويات

3	نظرة عامة على المكونات.....
87	ملاحظات عامة.....
87	معلومات السلامة الخاصة بهذا الجهاز.....
85	غرض الاستخدام.....
85	تفريغ محتويات الجهاز من عبوته.....
85	نظرة عامة على المكونات / نطاق التسليم.....
84	الكبل الرئيسي.....
84	التوصيل الكهربائي.....
84	محمصة.....
84	تعليمات للاستخدام - قبل الاستخدام لأول مرة.....
84	التشغيل.....
84	وظائف خاصة.....
84	حامل خبز (قابل للإزالة).....
84	غلاية البيض / ملحق الطهي بالبخار.....
84	تعليمات للاستخدام.....
83	الحماية من السخونة الزائدة.....
83	التشغيل.....
83	سلق البيض.....
83	قلي البيض (البيض المغلي، العجة، البيض المخفوق).....
83	سلق البيض.....
83	الطهي بالبخار.....

معلومات السلامة الخاصة بهذا الجهاز

تحذير: التسخين الشديد!

- يخرج البخار الساخن من فتحات البخار وعند فتح الغطاء!
- استخدم ماسكات القدر أو قفازات الفرن عند لمس أو إزالة المكونات الساخنة!

تحذير: خطر التعرض لحروق!

- يمكن أن ترتفع درجة حرارة الأسطح التي يمكن الوصول إليها بدرجة كبيرة أثناء التشغيل وبعده.
- استخدم المقابض عند الإمساك بالأدراج.

GARANTIEKARTE

warranty card • garantiekaart • carte de garantie • scheda di garanzia • tarjeta de garantía • cartão de garantia • garantikort • karta gwarancyjna • záruční list • kartica jamstva • carte de garanție • Гаранционная карта • záručný list • garancijski list • garancijajegy • гарантійний формуляр • Гарантийный талон •

بطاقة ضمان

TAM 3688

24 Monate Garantie gemäß Garantieerklärung • 24 months warranty according to warranty declaration • 24 maanden garantie volgens garantieverklaring • 24 mois de garantie selon la déclaration de garantie • 24 mesi di garanzia secondo la dichiarazione di garanzia • 24 meses de garantía de acuerdo con la declaración de garantía • 24 meses de garantía, de acordo com a declaração de garantia • 24 måneders garanti i henhold til garantibetingelsene • 24 mesiące gwarancji na podstawie oświadczenia gwarancyjnego • záruka 24 měsíců podle prohlášení o záruce • 24 mjesечно jamstvo u skladu s jamstvenom deklaracijom • 24 luni garanție conform declarației de garanție • 24 месеца гаранция в съответствие с гаранционната декларация • 24-mesečná záruka podľa vyhlásenia o záruke • 24-mesečna garancija, skladno z garancijsko izjavo • 24 hónap garancia a garanciafeltételeken leirtak szerint • гарантія на 24 місяці відповідно заяві про гарантію • Гарантія 24 місяця согласно заявленим гарантійним правилам • ضمان لمدة 24 شهراً وفقاً لبيان الضمان

Kaufdatum, Händlerstempel, Unterschrift • date of purchase, dealer stamp, signature • aankoopdatum, dealerstempel, handtekening • date d'achat, tampon du concessionnaire, signature • data di acquisto, timbro del rivenditore, firma • fecha de compra, sello del distribuidor, firma • data de compra, carimbo do distribuidor, assinatura • kjøpsdato, forhandlerstempel, signatur • data zakupu, pieczęć sprzedawcy, podpis • datum zakoupení, razítko prodejce, podpis • datum kupovine, žig trgovca, potpis • data de achiziție, stampila furnizorului, semnătură • Дата на покупката, Печат на Продавача, Потпис • datum nákupu, pečiatka obchodníka/predajcu, podpis • datum nákupu, žig trgovca, potpis • vásárlás dátuma, kereskedő bélyegzője, aláírás • дата придбання, печатка продавця, підпис • Дата приобретения, Штамп продавца, Подпись •
تاريخ التراء، و ختم التوكيل المبيع، والتوقيع



CLATRONIC[®]
INTERNATIONAL GMBH

www.clatronic-germany.de



Internet: <http://www.clatronic-germany.de>

Made in P.R.C.

Stand 01/2018