

Floor Vacuum Cleaner • Vloerstofzuiger • Aspirateur pour le sol
Aspiradora para suelos • Aspirapolvere per pavimenti • Odkurzacz do podłogi
Padlóorszívó • Пылесосы для пола • مكينة كهربائية أرضية



Bedienungsanleitung

Instruction Manual • Gebruiksaanwijzing • Mode d'emploi
Manual de instrucciones • Istruzioni per l'uso • Instrukcja obsługi/Gwarancja
Használati utasítás • Руководство по эксплуатации • دليل التعليمات



DEUTSCH

Inhalt

Übersicht der Bedienelemente	Seite	3
Bedienungsanleitung	Seite	4
Technische Daten	Seite	7
Entsorgung	Seite	7

ENGLISH

Content

Overview of the Components	Page	3
Instruction Manual	Page	8
Technical Data	Page	11
Disposal	Page	11

NEDERLANDS

Inhoud

Overzicht van de bedieningselementen	Pagina	3
Gebraiksaanwijzing	Pagina	12
Technische gegevens	Pagina	15
Verwijdering	Pagina	15

FRANÇAIS

Sommaire

Liste des différents éléments de commande	Page	3
Mode d'emploi	Page	16
Données techniques	Page	19
Élimination	Page	19

ESPAÑOL

Indice

Indicación de los elementos de manejo	Página	3
Manual de instrucciones	Página	20
Datos técnicos	Página	23
Eliminación	Página	23

ITALIANO

Indice

Elementi di comando	Pagina	3
Istruzioni per l'uso	Pagina	24
Dati tecnici	Pagina	27
Smaltimento	Pagina	27

JĘZYK POLSKI

Spis treści

Przegląd elementów obsługi	Strona	3
Instrukcja obsługi	Strona	28
Dane techniczne	Strona	31
Warunki gwarancji	Strona	31
Usuwanie	Strona	32

MAGYARUL

Tartalom

A kezelőelemek áttekintése	Oldal	3
Használati utasítás	Oldal	33
Műszaki adatok	Oldal	36
Hulladékkezelés	Oldal	36

РУССКИЙ

Содержание

Обзор деталей прибора	стр.	3
Руководство по эксплуатации	стр.	37
Технические данные	стр.	40
Утилизация	стр.	40

العربية

المحتويات

3	صفحة	نظرة عامة على المكونات
44	صفحة	دليل التعليمات
42	صفحة	البيانات الفنية
42	صفحة	التخلص من الجهاز

DEUTSCH

ENGLISH

NEDERLANDS

FRANÇAIS

ESPAÑOL

ITALIANO

JĘZYK POLSKI

MAGYARUL

РУССКИЙ

العربية

Übersicht der Bedienelemente

Overview of the Components • Overzicht van de bedieningselementen
Liste des différents éléments de commande • Indicación de los elementos de manejo
Elementi di comando • Przegląd elementów obsługi • A kezelőelemek áttekintése
Обзор деталей прибора • نظرة عامة على المكونات

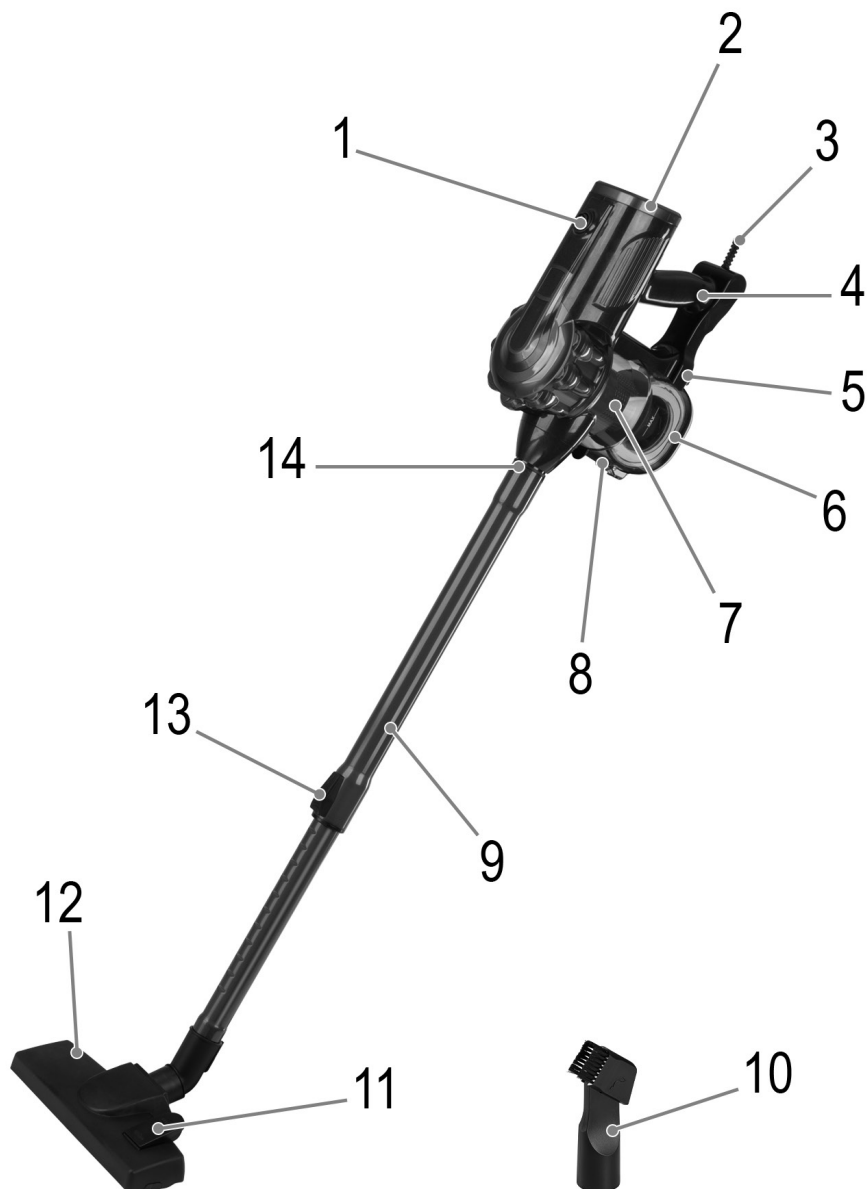

WICHTIG:

Lesen Sie unbedingt zuerst die separat beiliegenden Sicherheitshinweise.

Bedienungsanleitung

Vielen Dank, dass Sie sich für unser Produkt entschieden haben. Wir wünschen Ihnen viel Freude mit dem Gerät.

Lesen Sie vor Inbetriebnahme dieses Gerätes die Bedienungsanleitung und die separat beiliegenden Sicherheitshinweise sehr sorgfältig durch. Bewahren Sie diese Unterlagen inkl. Garantieschein, Kassenbon und nach Möglichkeit den Karton mit Innenverpackung gut auf. Falls Sie das Gerät an Dritte weitergeben, geben Sie auch immer alle dazugehörigen Unterlagen mit.

Symbole in dieser Bedienungsanleitung

Wichtige Hinweise für Ihre Sicherheit sind besonders gekennzeichnet. Beachten Sie diese Hinweise unbedingt, um Unfälle und Schäden am Gerät zu vermeiden:

⚠️ WARNUNG:

Warnt vor Gefahren für Ihre Gesundheit und zeigt mögliche Verletzungsrisiken auf.

⚠️ ACHTUNG:

Weist auf mögliche Gefährdungen für das Gerät oder andere Gegenstände hin.

Auspacken des Gerätes

1. Nehmen Sie das Gerät aus seiner Verpackung.
2. Entfernen Sie sämtliches Verpackungsmaterial, wie Folien, Füllmaterial, Kabelbinder und Kartonverpackung.
3. Prüfen Sie den Lieferumfang auf Vollständigkeit.
4. Sollte der Verpackungsinhalt unvollständig oder Beschädigungen feststellbar sein, nehmen Sie das Gerät nicht in Betrieb. Bringen Sie es umgehend zum Händler zurück.

Übersicht der Bedienelemente / Lieferumfang

- 1 Ein-/Aus-Schalter (I/O)
- 2 Abdeckung für Auslassfilter
- 3 Netzkabel
- 4 Griff
- 5 Haken für Wandhalterung
- 6 Bodenplatte des Staubbehälters
- 7 Staubbehälter mit HEPA-Filter
- 8 Entriegelung / Verriegelung des Staubbehälters
- 9 Teleskop-Saugrohr
- 10 Kombinierte Fugendüse und Bürstendüse

4

- 11 Hebel für das Ein- und Ausfahren der Bürste
- 12 Bodendüse
- 13 Schieber für Teleskop-Saugrohr
- 14 Anschluss für Saugrohr oder Düsenaufsätze

Ohne Abbildung

- 1× Wandhalterung
- 3× Dübel
- 3× Schraube

Warnhinweise für die Benutzung des Gerätes**⚠️ ACHTUNG:**

- Saugen Sie nichts Brennbare oder Flüssigkeiten auf!
- Saugen Sie niemals ohne Filtereinheit und ohne die Filter.
- Wenn Sie glatte Böden wie z. B. Laminat, Parkett usw. mit der Bodendüse (12) saugen, verwenden Sie diese unbedingt mit ausgefahrenen Bürsten, um eine Beschädigung vom Boden zu vermeiden.

Anwendungshinweise

- Verschmutzte Filter verringern die Saugleistung des Gerätes, daher empfehlen wir den Staubbehälter und die Filter nach jedem Gebrauch zu reinigen.
- Sie können die Düsenaufsätze sowohl direkt auf den Anschluss am Gerät als auch auf das bereits montierte Saugrohr stecken.
- Um die Düsenaufsätze zu lösen, ziehen Sie diese mit einer leichten Drehung ab.

Bodendüse

Sie können mit der Bodendüse glatte Flächen und Teppiche reinigen. Sie ist zur leichteren Führung mit Rollen ausgestattet.

- Mit dem Hebel stellen Sie die Bürsten nach außen oder nach innen.

Die optimale Anwendung richtet sich nach der Beschaffenheit des Bodens. Wir empfehlen folgenden Einsatz:

- Einsatz **ohne** Bürsten:
Zum Saugen von Teppichböden.
- Einsatz **mit** Bürsten:
Zum Saugen von glatten Böden.

Kombinierte Fugendüse und Bürstendüse

Zusammengeklappt kann sie als Fugendüse verwendet werden. Wenn Sie die Bürstendüse verwenden möchten, ziehen Sie den Bürstenteil in Pfeilrichtung, bis er mechanisch einrastet.

- **Fugendüse:**
Damit saugen Sie Schmutz aus Ecken, Fugen und kleinen Zwischenräumen.
- **Bürstendüse:**
Damit holen Sie Schmutz schonend aus Schlitzfenstern von Polstern und Matratzen. Auch zur Staubaufnahme auf empfindlichen Oberflächen wie Möbel oder Gardinen geeignet.

Teleskop-Saugrohr

Sie können die Länge des Teleskop-Saugrohres individuell einstellen:

1. Stecken Sie das Teleskop-Saugrohr durch eine leichte Drehung auf den Anschluss am Gerät.
2. Lösen Sie die Verriegelung, indem Sie die Taste in Pfeilrichtung schieben und festhalten.
3. Ziehen Sie das eine Rohr aus dem anderen auf die gewünschte Länge.
4. Lassen Sie die Taste los, um die Verbindung zu verriegeln.
5. Montieren Sie die Bodendüse bzw. das Zubehör.

Elektrischer Anschluss

- Bevor Sie den Netzstecker in die Steckdose stecken, prüfen Sie, ob die Netzspannung stimmt. Die Angaben zum Gerät finden Sie auf dem Typenschild.
- Schließen Sie das Gerät nur an eine geprüfte Steckdose an.

Gerät ein-/ausschalten

- Das Gerät ist ausgeschaltet, wenn der Schalter in Position **O** steht.
- Stellen Sie die den Schalter in Position **I**, um das Gerät einzuschalten.

Montage der Wandhalterung

ACHTUNG:

Vergewissern Sie sich vorher, ob sich Leitungen in der Wand verbergen, die Sie beschädigen könnten!

1. Messen Sie die Höhe für die Wandhalterung. Halten Sie das Gerät an die Wand, wenn es mit dem Teleskop-Saugrohr und der Bodendüse montiert ist.
2. Halten Sie die Wandhalterung so an die Wand, dass die Öffnung nach oben zeigt. Zeichnen Sie 3 Löcher an.
3. Bohren Sie die Löcher und setzen Sie die Dübel in die Wand.
4. Stecken Sie die Schrauben durch die Löcher der Wandhalterung. Drehen Sie die Schrauben in die Dübel.

5. Ziehen Sie die Schrauben mit einem passenden Schraubenzieher handfest an.

Bedienung

1. Wickeln Sie das Netzkabel komplett ab.
2. Stecken Sie den Netzstecker in eine vorschriftsmäßig installierte Schutzkontakt-Steckdose.
3. Schalten Sie das Gerät mit dem Ein-/Aus-Schalter ein.
4. Kippen Sie je nach Bodenbelag den Hebel nach „Bürsten ausgefahren“ oder nach „Bürsten eingefahren“.
5. Saugen Sie nun mit gleichmäßiger Geschwindigkeit. Andrücken ist nicht nötig.
 - Beachten Sie die durch die Kabellänge begrenzte Reichweite!

Betrieb beenden

1. Schalten Sie das Gerät aus. Ziehen Sie anschließend den Netzstecker aus der Steckdose.
2. Lassen Sie das Gerät vollständig abkühlen.
3. Wenn Sie die Wandhalterung zuvor montiert haben, hängen Sie das Gerät darin ein.
4. Rollen Sie das Netzkabel locker auf. Mit dem Klettband am Netzkabel können Sie das Kabel fixieren.

Wartung

Ziehen Sie immer den Netzstecker aus der Steckdose, bevor Sie das Gerät reinigen oder warten.

Entleeren des Staubbehälters

1. Ziehen Sie den Netzstecker aus der Steckdose.
2. Lösen Sie gegebenenfalls das Saugrohr oder den Düsenaufsatz vom Gerät.
3. Halten Sie das Gerät mit der Bodenplatte des Staubbehälters über einen Mülleimer.
4. Entleeren Sie den Inhalt des Staubbehälters. Drücken Sie dafür die Taste (8), um die Bodenplatte zu öffnen.
5. Schließen Sie die Bodenplatte wieder. Die Verriegelung am Staubbehälter muss einrasten.

Das Filtersystem

Ihr Gerät verfügt über 3 Filter. Das herkömmliche Staubbeutelssystem wurde ersetzt durch einen transparenten Staubbehälter. In ihm werden grober Schmutz und kleinste Schwebepartikel durch die hohe Strömungsgeschwindigkeit aus der „Saugluft“ gewirbelt.

Der Erwerb von Staubbeuteln entfällt.

Die Filter müssen regelmäßig gereinigt werden.

ACHTUNG:

- Waschen Sie die Filter niemals in der Waschmaschine.
- Verwenden Sie keinen Haartrockner zum Trocknen.
- Nehmen Sie das Gerät nur wieder in Betrieb, wenn alle Filter vollständig trocken und korrekt montiert sind.

Die Filtereinheit

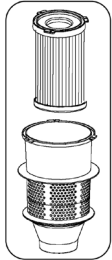

Die Filtereinheit besteht aus:

- HEPA-Filter
- Grobfilter

Um die Filtereinheit zu reinigen gehen Sie wie folgt vor:

1. Entleeren Sie den Staubbehälter wie zuvor beschrieben.
2. **Demontage der Filtereinheit**
 - 2.1 Drehen Sie den Grobfilter entgegen dem Uhrzeigersinn aus den Führungsschienen. Ziehen Sie den Grobfilter aus dem Staubbehälter.
 - 2.2 Drehen Sie den HEPA-Filter entgegen dem Uhrzeigersinn aus den Führungsschienen. Ziehen Sie den HEPA-Filter aus dem Staubbehälter.
3. Sie können den HEPA-Filter ausbürsten. Bei stärkeren Verschmutzungen reinigen Sie die Filter unter fließendem Wasser.
4. Lassen Sie die Filter an der Luft vollständig trocknen, bevor Sie sie wieder einsetzen!
5. Den Staubbehälter können Sie mit einem feuchten Tuch auswischen. Trocknen Sie ihn danach ab.
 - Eine Verfärbung/Mattierung des Staubbehälters durch Benutzung ist normal und stellt keinen Mangel dar.
6. **Montage der Filtereinheit**

Beachten Sie nebenstehende Abbildung.

 - 6.1 Setzen Sie den HEPA-Filter mit seinen 3 Führungen in den inneren Kreis. Drehen Sie den Filter im Uhrzeigersinn fest.
 - 6.2 Setzen Sie den Grobfilter über den HEPA-Filter mit seinen 3 Führungen in den äußeren Kreis. Drehen Sie den Grobfilter im Uhrzeigersinn fest.
 - Werden die Filter nicht eingesetzt, gelangt Schmutz in den Motor. Dadurch kann der Motor beschädigt werden.
7. Schließen Sie die Bodenplatte.

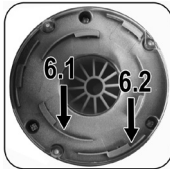

Auslassfilter

Des Weiteren verfügt Ihr Gerät über einen Auslassfilter. Die Abdeckung des Filters befindet sich auf der Rückseite des Gerätes.

1. Drehen Sie die Abdeckung (2) entgegen dem Uhrzeigersinn ab.
2. Entnehmen Sie das Filtervlies und waschen Sie es aus.
3. Lassen Sie das Filtervlies an der Luft vollständig trocknen, bevor Sie es wieder in das Gerät einsetzen.
4. Bringen Sie die Abdeckung wieder über dem Filter an.
5. Verschließen Sie den Auslassfilter mit der Abdeckung.

Service und Ersatzteile

Alle Service relevanten Themen, sowie Informationen für die Bestellung von Ersatzteilen/Zubehören innerhalb und außerhalb der Garantie, finden Sie auf unserer Homepage: www.clatronic.de/service

Reinigung

⚠️ WARNUNG:

- Ziehen Sie immer den Netzstecker aus der Steckdose, bevor Sie das Gerät reinigen oder warten.
- Das Gerät auf keinen Fall zum Reinigen in Wasser tauchen. Es könnte zu einem elektrischen Schlag oder Brand führen.

⚠️ ACHTUNG:

- Benutzen Sie keine Drahtbürste oder andere scheuernde Gegenstände.
- Benutzen Sie keine scharfen oder scheuernden Reinigungsmittel.
- Das Gehäuse reinigen Sie mit einem weichen, trockenen Tuch ohne Zusatzmittel.
- Für die Reinigung der Filter lesen Sie bitte das Kapitel „Wartung“.

Aufbewahrung

- Reinigen Sie das Gerät wie beschrieben. Lassen Sie das Zubehör vollständig trocknen.
- Nutzen Sie zur Aufbewahrung die zuvor montierte Wandhalterung.
- Wir empfehlen, das Gerät in der Original-Verpackung aufzubewahren, wenn Sie es über einen längeren Zeitraum nicht benutzen möchten.
- Lagern Sie das Gerät immer außerhalb der Reichweite von Kindern an einem gut belüfteten und trockenen Ort.

Störungsbehebung

Problem	Mögliche Ursache	Abhilfe
Das Gerät ist ohne Funktion.	Das Gerät hat keine Stromversorgung.	Überprüfen Sie die Steckdose mit einem anderen Gerät. Setzen Sie den Netzstecker richtig ein. Kontrollieren Sie die Haussicherung.
	Das Gerät ist defekt.	Wenden Sie sich an unseren Service oder an einen Fachmann.
Schwache Saugleistung.	Der Staubbehälter ist voll.	Entleeren Sie den Staubbehälter.
	Die Filter sind verschmutzt.	Reinigen Sie die Filter wie unter „Wartung“ beschrieben. ⚠ ACHTUNG: Nehmen Sie den Betrieb nur mit trockenen Filtern wieder auf!
	Im Teleskop-Saugrohr oder in der Düse befindet sich ein Fremdkörper.	Kontrollieren Sie das Zubehör auf Fremdkörper.

Technische Daten

Modell:.....BS 1314
 Spannungsversorgung:.....220–240 V~, 50/60 Hz
 Leistungsaufnahme:.....600 W
 Schutzklasse:.....II
 Nettogewicht:ca. 2,2 kg

Technische und gestalterische Änderungen im Zuge stetiger Produktentwicklungen vorbehalten.

Dieses Gerät wurde nach allen zutreffenden, aktuellen CE-Richtlinien geprüft und nach den neuesten sicherheitstechnischen Vorschriften gebaut.

Entsorgung

Bedeutung des Symbols „Mülltonne“



Schonen Sie unsere Umwelt, Elektrogeräte gehören nicht in den Hausmüll.

Nutzen Sie die für die Entsorgung von Elektrogeräten vorgesehenen Sammelstellen und geben dort Ihre Elektrogeräte ab, die Sie nicht mehr benutzen werden.

Sie helfen damit die potenziellen Auswirkungen, durch falsche Entsorgung, auf die Umwelt und die menschliche Gesundheit zu vermeiden.

Sie leisten damit Ihren Beitrag zur Wiederverwertung, zum Recycling und zu anderen Formen der Verwertung von Elektro- und Elektronik-Altgeräten.

Informationen, wo die Geräte zu entsorgen sind, erhalten Sie über Ihre Kommunen oder die Gemeindeverwaltungen. Ihr Händler und Vertragspartner ist ebenfalls zur kostenfreien Rücknahme des Altgerätes verpflichtet.

IMPORTANT:

Be sure to read the separately enclosed safety instructions first.

Instruction Manual

Thank you for choosing our product. We hope you will enjoy using the appliance.

Read the instruction manual and the separately enclosed safety instructions very carefully before using this appliance. Keep these documents, including the warranty certificate, receipt and, if possible, the box with the inner packaging in a safe place. If you pass the appliance on to a third party, always include all the relevant documents.

Symbols in this Instruction Manual

Important information for your safety is specially marked. It is essential to comply with these instructions in order to avoid accidents and prevent damage to the appliance:

WARNING:

This warns you of dangers to your health and indicates possible injury risks.

CAUTION:

This refers to possible hazards to the appliance or other objects.

Unpacking the Appliance

1. Remove the appliance from its packaging.
2. Remove all packaging material, such as foils, filling material, cable ties and cardboard packaging.
3. Check the scope of delivery for completeness.
4. If the contents of the packaging are incomplete or if damage can be detected, do not operate the appliance. Return it to the dealer immediately.

Overview of the Components / Scope of Delivery

- 1 On/off switch (I/O)
- 2 Cover for outlet filter
- 3 Mains cable
- 4 Handle
- 5 Hook for wall bracket
- 6 Base plate of dust container
- 7 Dust container with HEPA filter
- 8 Unlocking/locking the dust container
- 9 Telescopic suction tube
- 10 Combined crevice nozzle and brush nozzle
- 11 Lever for extending and retracting the brush
- 12 Floor nozzle

- 13 Slider for telescopic suction tube
- 14 Connection for suction tube or nozzle attachments

Without Illustration

- 1× Wall bracket
- 3× Wall plug
- 3× Screw

Warnings for the Use of the Appliance

CAUTION:

- Do not vacuum anything flammable or liquid!
- Never vacuum without the filter unit and without the filters.
- When vacuuming smooth floors such as laminate, parquet, etc. with the floor nozzle (12), be sure to use it with the brushes extended to avoid damaging the floor.

Notes for Use

- Dirty filters reduce the suction power of the appliance, therefore we recommend cleaning the dust container and the filters after each use.
- You can attach the nozzle attachments directly to the connection on the appliance or to the suction tube that is already mounted.
- To detach the nozzle attachments, pull them off with a slight twist.

Floor Nozzle

You can clean smooth surfaces and carpets with the floor nozzle. It is equipped with rollers to make it easier to guide.

- With the lever, you can move the brushes outwards or inwards.

The optimal use depends on the condition of the floor. We recommend the following use:

- Use **without** brushes:
For vacuuming carpeted floors.
- Use **with** brushes:
For vacuuming smooth floors.

Combined Crevice Nozzle and Brush Nozzle

When folded, you can use this as a crevice nozzle. If you want to use the brush nozzle, pull the brush part in the direction of the arrow until it engages mechanically.

- **Crevice Nozzle:**
Use this to vacuum dirt from corners, joints and small gaps.

- Brush Nozzle:

Gently removes dirt from slits in upholstery and mattresses. Also suitable for picking up dust on sensitive surfaces such as furniture or curtains.

Telescopic Suction Tube

You can adjust the length of the telescopic suction tube individually:

1. Attach the telescopic suction tube to the connection on the appliance by turning it slightly.
2. Release the lock by pushing the button in the direction of the arrow and holding it.
3. Pull one tube out of the other to the desired length.
4. Release the button to lock the connection.
5. Fit the floor nozzle or accessories.

Electrical Connection

- Before inserting the mains plug into the socket, check that the mains voltage is correct. You will find the details of the appliance on the type plate.
- Only connect the appliance to an approved socket.

Switching the Appliance On/Off

- The appliance is switched off when the switch is in the **O** position.
- Set the switch to position **I** to switch on the appliance.

Mounting the Wall Bracket

⚠ CAUTION:

Make sure beforehand that there are no hidden cables in the wall that could damage you!

1. Measure the height for the wall bracket. Hold the appliance against the wall when it is mounted with the telescopic suction tube and floor nozzle.
2. Hold the wall bracket against the wall so that the opening points upwards. Mark 3 holes.
3. Drill the holes and place the plugs in the wall.
4. Insert the screws through the holes in the wall bracket. Screw the screws into the plugs.
5. Hand-tighten the screws with a suitable screwdriver.

Operation

1. Unwind the mains cable completely.
2. Insert the mains plug into a properly installed protective contact socket.
3. Switch the appliance on with the on/off switch.
4. Tilt the lever to "brushes extended" or "brushes retracted" depending on the floor covering.
5. Now vacuum with even speed. It is not necessary to press down.
 - Be aware of the limited range due to the length of the cable!

End Operation

1. Switch off the appliance. Then pull the mains plug out of the socket.
2. Let the appliance cool down completely.
3. If you have previously mounted the wall bracket, hang the appliance in it.
4. Loosely roll up the mains cable. You can use the hook-and-loop tape on the mains cable to secure the cable.

Maintenance

Pull the mains plug out of the socket before cleaning or maintaining the appliance.

Emptying the Dust Container

1. Pull the mains plug out of the socket.
2. If necessary, detach the suction tube or nozzle attachment from the appliance.
3. Hold the appliance with the base plate of the dust container over a dustbin.
4. Empty the contents of the dust container. To do this, press the button (8) to open the base plate.
5. Close the base plate again. The lock on the dust container must engage.

The Filter System

Your appliance has 3 filters. The conventional dust bag system has been replaced by a transparent dust container. In it, coarse dirt and the smallest suspended particles are whirled out of the "suction air" by the high flow speed.

There is no need to buy dust bags.

The filters must be cleaned regularly.

⚠ CAUTION:

- Never wash the filters in the washing machine.
- Do not use a hair dryer to dry them.
- Only put the appliance back into operation when all filters are completely dry and correctly fitted.

The Filter Unit

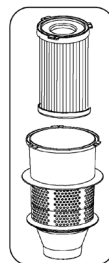

The filter unit is composed of:

- HEPA filter
- Coarse filter

To clean the filter unit, proceed as follows:

1. Empty the dust container as previously described.

2. Dismantling the filter unit

- 2.1 Turn the coarse filter counter-clockwise from the guide rails. Pull the coarse filter from the dust collector.
- 2.2 Turn the HEPA filter counter-clockwise from the guide rails. Pull the HEPA filter from the dust collector.

3. You can brush out the HEPA filter. For heavier soiling, clean the filters under running water.
4. Let the filters air dry completely before reinserting them!
5. You can wipe out the dust container with a damp cloth. Dry it afterwards.

- Discolouration / matting of the dust container due to use is normal and does not constitute a defect.

6. Assembly of the filter unit

Refer to the adjacent figure.

- 6.1 Set the HEPA filter with its 3 guides to the inner circle. Tighten the filter clockwise.
- 6.2 Set the coarse filter over the HEPA filter with its 3 guides in the outer circle. Tighten the coarse filter clockwise.
 - If the filters are not inserted, dirt will get into the motor. This can damage the motor.

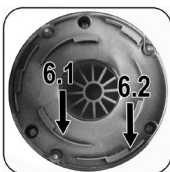

7. Close the bottom plate.

Outlet Filter

Your appliance also has an outlet filter. The filter cover is located on the back of the appliance.

1. Unscrew the cover (2) anti-clockwise.
2. Remove the filter fleece and wash it out.

3. Allow the filter fleece to dry completely in the air before reinserting it into the appliance.
4. Replace the cover over the filter.
5. Close the outlet filter with the cover.

Cleaning

⚠ WARNING:

- Pull the mains plug out of the socket before cleaning or maintaining the appliance.
- Never immerse the appliance in water to clean it. It could cause an electric shock or fire.

⚠ CAUTION:

- Do not use a wire brush or other abrasive objects.
- Do not use harsh or abrasive cleaners.
- Clean the housing with a soft, dry cloth without any additives.
- For cleaning the filters, please read the chapter "Maintenance".

Storage

- Clean the appliance as described. Allow the accessories to dry completely.
- Use the previously mounted wall bracket for storage.
- We recommend storing the appliance in its original packaging if you do not intend to use it for a longer period of time.
- Always store the appliance out of the reach of children in a well-ventilated and dry place.

Troubleshooting

Problem	Possible Cause	Remedy
The appliance has no function.	The appliance has no power supply.	Check the power socket with another appliance. Insert the mains plug correctly. Check the house fuse.
	The appliance is defective.	Contact our service or a specialist.
Weak suction power.	The dust container is full.	Empty the dust container.
	The filters are dirty.	Clean the filters as described in "Maintenance". ⚠ CAUTION: Only resume operation with dry filters!
	There is a foreign object in the telescopic suction tube or in the nozzle.	Check the accessories for foreign objects.

Technical Data

Model:.....BS 1314
Power supply:.....220–240 V~, 50/60 Hz
Power consumption:600 W
Protection class:..... II
Net weight: approx. 2.2 kg

The right to make technical and design modifications in the course of continuous product development remains reserved.

This appliance has been tested according to all applicable, current CE directives and built according to the latest safety regulations.

Disposal

Meaning of the “Dustbin” Symbol



Protect our environment: do not dispose of electrical equipment in the domestic waste.

Please return any electrical equipment that you will no longer use to the collection points provided for their disposal.

This helps avoid the potential effects of incorrect disposal on the environment and human health.

This will contribute to the recycling and other forms of re-utilisation of electrical and electronic equipment.

Information concerning where the equipment can be disposed of can be obtained from your local authority. Your dealer and contractual partner is also obliged to take back the old appliance free of charge.

BELANGRIJK:

Lees eerst de apart bijgevoegde veiligheidsinstructies.

Gebruiksaanwijzing

Dank u voor het kiezen van ons product. Wij hopen dat u het gebruik van het apparaat zult genieten.

Lees de gebruiksaanwijzing en de apart bijgevoegde veiligheidsinstructies zorgvuldig door voordat u dit apparaat in gebruik neemt. Bewaar deze documenten, inclusief het garantiebewijs, de kassabon en, indien mogelijk, de doos met de binnerverpakking op een veilige plaats. Als u het apparaat aan een derde doorgeeft, voeg dan altijd alle relevante documenten bij.

Symbolen in deze gebruiksaanwijzing

Belangrijke aanwijzingen voor uw veiligheid zijn speciaal gekenmerkt. Neem deze aanwijzingen strikt in acht om ongevallen en schade aan het apparaat te vermijden:



WAARSCHUWING:

Waarschuwt voor gevaren voor uw gezondheid en toont mogelijk letsel risico's.



LET OP:

Wijst op mogelijke gevaren voor het apparaat of andere voorwerpen.

Het apparaat uitpakken

1. Neem het apparaat uit de verpakking.
2. Verwijder al het verpakkingsmateriaal, zoals folies, vulmateriaal, kabelbinders en kartonnen verpakkingen.
3. Controleer de inhoud van de verpakking op volledigheid.
4. Als de inhoud van de verpakking onvolledig is of als er beschadigingen kunnen worden vastgesteld, mag u het apparaat niet in gebruik nemen. Breng het onmiddellijk terug naar de dealer.

Overzicht van de bedieningselementen / Omvang van de levering

- 1 Aan / uit schakelaar (I/O)
- 2 Deksel voor uitlaatfilter
- 3 Netsnoer
- 4 Handgreep
- 5 Haak voor muurbeugel
- 6 Grondplaat van stofcontainer
- 7 Stofcontainer met HEPA-filter
- 8 Ontgrendelen / vergrendelen van de stofcontainer
- 9 Telescopische zuigbuis
- 10 Gecombineerde spleetmondstuk en borstelmondstuk
- 11 Hendel voor in- en uitschuiven van de borstel

- 12 Vloerzuigmond
- 13 Schuifknop voor telescopische zuigbuis
- 14 Aansluiting voor zuigbuis of opzetstuk voor zuigmond

Zonder afbeelding

- 1× Wandhouder
- 3× Plug
- 3× Schroef

Waarschuwingen voor het gebruik van het apparaat



LET OP:

- Zuig geen brandbare of vloeibare stoffen op!
- Stofzuig nooit zonder de filtereenheid en zonder de filters.
- Wanneer u gladde vloeren zoals laminaat, parket enz. stofzuigt met het vloerzuigmondstuk (12), zorg er dan voor dat u dit gebruikt met uitgeschoven borstels om beschadiging van de vloer te voorkomen.

Opmerkingen voor het gebruik

- Vuile filters verminderen de zuigkracht van het apparaat, daarom raden we aan om het stofreservoir en de filters na elk gebruik schoon te maken.
- U kunt de opzetstukken voor de zuigmonden rechtstreeks op de aansluiting op het apparaat of op de reeds gemonteerde zuigbuis bevestigen.
- Om de mondstukbevestigingen los te maken, trekt u ze met een lichte draai beweging los.

Vloermondstuk

Met het vloermondstuk kunt u gladde oppervlakken en tapijten reinigen. Het is uitgerust met rollen om het gemakkelijker te leiden.

- Met de hendel kun je de borstels naar buiten of naar binnen bewegen.

Het optimale gebruik hangt af van de staat van de vloer. We raden het volgende gebruik aan:

- Gebruik **zonder** borstels:
Voor het stofzuigen van tapijtvloeren.
- Gebruik **met** borstels:
Voor het stofzuigen van gladde vloeren.

Gecombineerde spleetmondstuk en borstelmondstuk

In opgevouwen toestand kunt u dit gebruiken als spleetmondstuk. Als u het borstelmondstuk wilt gebruiken, trekt u het borstelgedeelte in de richting van de pijl totdat het mechanisch vastklikt.

- **Spleetmondstuk:**
Gebruik dit om vuil uit hoeken, voegen en kleine kieren te zuigen.
- **Borstelmondstuk:**
Verwijdert voorzichtig vuil uit spleten in bekleding en matrassen. Ook geschikt voor het opzuigen van stof op gevoelige oppervlakken zoals meubels of gordijnen.

Telescopische zuigbuis

U kunt de lengte van de telescopische zuigbuis individueel instellen:

1. Bevestig de telescopische zuigbuis aan de aansluiting op het apparaat door deze iets te draaien.
2. Ontgrendel de vergrendeling door de toets in de richting van de pijl te duwen en vast te houden.
3. Trek de ene buis uit de andere tot de gewenste lengte.
4. Laat de toets los om de verbinding te vergrendelen.
5. Monteer het vloermondstuk of de accessoires.

Elektrische aansluiting

- Controleer de juiste netspanning voordat je de stekker in het stopcontact steekt. U vindt de gegevens van het apparaat op het typeplaatje.
- Sluit het apparaat alleen aan op een goedgekeurd stopcontact.

Apparaat in-/uitschakelen

- Het apparaat is uitgeschakeld als de schakelaar in stand **O** staat.
- Zet de schakelaar in positie **I** om het apparaat in te schakelen.

Wandhouder monteren

LET OP:

Controleer vooraf of er geen verborgen kabels in de muur zitten die u kunnen beschadigen!

1. Meet de hoogte voor de wandhouder. Houd het apparaat tegen de muur wanneer het gemonteerd is met de telescopische zuigbuis en vloerzuigmond.
2. Houd de wandhouder zo tegen de muur dat de opening naar boven wijst. Teken 3 gaten af.
3. Boor de gaten en plaats de pluggen in de muur.
4. Steek de schroeven door de gaten in de wandhouder. Schroef de schroeven in de pluggen.
5. Draai de schroeven met de hand vast met een geschikte schroevendraaier.

Bediening

1. Wikkel het netsnoer volledig af.
2. Steek de netstekker in een correct geïnstalleerd contact-stopcontact.
3. Schakel het apparaat in met de aan/uit schakelaar.
4. Zet de hendel op "borstels uitgeschoven" of "borstels ingeschoven", afhankelijk van de vloerbedekking.
5. Zuig nu met gelijkmatige snelheid. Indrukken is niet nodig.
 - Let op het beperkte bereik door de lengte van het snoer!

Beëindigen van de werking

1. Schakel het apparaat uit. Trek vervolgens de stekker uit het stopcontact.
2. Laat het apparaat volledig afkoelen.
3. Als u eerder de wandhouder heeft gemonteerd, hang het apparaat er dan in.
4. Rol het netsnoer losjes op. Gebruik de klittenband op het netsnoer om het snoer vast te zetten.

Onderhoud

Trek de netstekker uit het stopcontact voordat u het apparaat reinigt of onderhoudt.

Legen van de stofcontainer

1. Trek de stekker uit het stopcontact.
2. Maak indien nodig de zuigbuis of het mondstuk los van het apparaat.
3. Houd het apparaat met de bodemplaat van het stofreservoir boven een vuilnisbak.
4. Leeg de inhoud van de stofcontainer. Druk hiervoor op de toets (8) om de bodemplaat te openen.
5. Sluit de bodemplaat weer. De vergrendeling op de stofcontainer moet vastklikken.

Het filtersysteem

Uw apparaat heeft 3 filters. Het conventionele stofzakstelsysteem is vervangen door een transparante stofcontainer. Hierin worden grof vuil en de kleinste zwevende deeltjes door de hoge stromingssnelheid uit de "zuiglucht" gezogen. Het is niet nodig om stofzakken te kopen.

De filters moeten regelmatig worden schoongemaakt.

LET OP:

- Was de filters nooit in de wasmachine.
- Gebruik geen haardroger om ze te drogen.
- Neem het apparaat pas weer in gebruik als alle filters volledig droog en correct gemonteerd zijn.

De filtereenheid

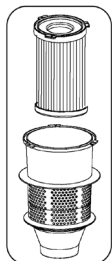

De filtereenheid bestaat uit:

- HEPA-filter
- Groffilter

Ga als volgt te werk om de filtereenheid te reinigen:

1. Leeg de stofcontainer zoals eerder beschreven.
2. **Demontage van de filtereenheid**
 - 2.1 Draai het grof filter tegen de klok in van de geleiderails. Trek het grof filter uit de stofcontainer.
 - 2.2 Draai het HEPA filter tegen de klok in van de geleiderails. Trek het HEPA filter uit de stofcontainer.
3. Je kunt het HEPA-filter uitborstelen. Voor zwaardere vervuiling reinig je de filters onder stromend water.
4. Laat de filters volledig drogen voordat je ze terugplaatst!
5. Je kunt het stofreservoir uitvegen met een vochtige doek. Droog het daarna af.
 - Verkleuring / vervuiling van de stofcontainer door gebruik is normaal en vormt geen defect.

6. De filtereenheid monteren

Zie afbeelding hiernaast.

- 6.1 Plaats het HEPA filter met zijn 3 geleidingen in de binnenste cirkel Draai het filter met de klok mee vast.
- 6.2 Plaats het grof filter over het HEPA filter heen met zijn 3 geleidingen in de buitenste cirkel Draai het grof filter met de klok mee vast.
 - Als de filters er niet in zitten, komt er vuil in de motor. Dit kan de motor beschadigen.

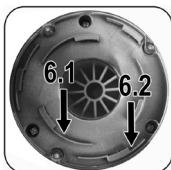

7. Sluit de bodemplaat.

Uitlaatfilter

Uw apparaat heeft ook een uitlaatfilter. Het filterdeksel bevindt zich aan de achterkant van het apparaat.

1. Schroef het deksel (2) tegen de klok in los.
2. Verwijder het filtervlies en was het uit.
3. Laat het filtervlies volledig aan de lucht drogen voordat u het weer in het apparaat plaatst.
4. Plaats de afdekking terug over het filter.
5. Sluit het uitlaatfilter met de afdekking.

Reiniging

⚠ WAARSCHUWING:

- Trek de netstekker uit het stopcontact voordat u het apparaat reinigt of onderhoudt.
- Dompel het apparaat nooit onder in water om het schoon te maken. Dit kan een elektrische schok of brand veroorzaken.

⚠ LET OP:

- Gebruik geen staalborstel of andere schurende voorwerpen.
- Gebruik geen scherpe of schurende reinigingsmiddelen.
- Reinig de behuizing met een zachte, droge doek zonder toevoegingen.
- Lees voor het reinigen van de filters het hoofdstuk "Onderhoud".

Bewaren

- Reinig het apparaat zoals beschreven. Laat de accessoires volledig drogen.
- Gebruik de eerder gemonteerde wandhouder voor bewaren.
- Wij raden aan het apparaat in de originele verpakking op te bergen als u het langere tijd niet gebruikt.
- Bewaar het apparaat altijd buiten het bereik van kinderen op een goed geventileerde en droge plaats.

Problemen oplossen

Probleem	Mogelijke oorzaak	Remedie
Het apparaat werkt niet.	Het apparaat heeft geen stroomvoorziening.	Controleer het stopcontact met een ander apparaat.
		Steek de netstekker er goed in.
		Controleer de huiszekering.
	Het apparaat is defect.	Neem contact op met onze service of een specialist.

Probleem	Mogelijke oorzaak	Remedie
Zwakke zuigkracht.	De stofcontainer is vol.	Leeg de stofcontainer.
	De filters zijn vuil.	Reinig de filters zoals beschreven in "Onderhoud". ⚠ LET OP: Hervat de bediening alleen met droge filters!
	Er zit een vreemd voorwerp in de telescopische zuigbuis of in het mondstuk.	Controleer de accessoires op vreemde voorwerpen.

Technische gegevens

Model:..... BS 1314
 Stroomvoorziening:..... 220–240 V~, 50/60 Hz
 Stroomverbruik:..... 600 W
 Beschermingsklasse:..... II
 Nettogewicht: ong. 2,2 kg

Het recht om technische en ontwerp aanpassingen te maken in de loop van voortdurende productontwikkeling blijft voorbehouden.

Dit apparaat is getest volgens alle van toepassing zijnde, huidige CE-richtlijnen en gebouwd volgens de meest recente veiligheidsvoorschriften.

Verwijdering

Betekenis van het symbool "vuilnisemmer"



Bescherm ons milieu, elektrische apparaten horen niet in het huisafval.

Maak voor het afvoeren van elektrische apparaten gebruik van de voorgeschreven verzamelpunten en geef daar de elektrische apparaten af die u niet meer gebruikt.

Daardoor helpt u de potentiële effecten te voorkomen die een verkeerde afvoer op het milieu en de menselijke gezondheid kunnen hebben.

Op deze wijze levert u uw bijdrage aan het hergebruik, de recycling en andere verwerkingsvormen voor oude elektronische en elektrische apparaten.

Voor informatie over verzamelpunten voor uw apparaten kunt u contact opnemen met uw gemeente of gemeenteadministratie. Uw dealer en contractpartner is bovendien verplicht het oude apparaat gratis terug te nemen.

IMPORTANT :

Veillez à lire d'abord les instructions de sécurité jointes séparément.

Mode d'emploi

Merci d'avoir choisi notre produit. Nous espérons que vous saurez profiter votre appareil.

Lisez très attentivement le mode d'emploi et les consignes de sécurité jointes séparément avant d'utiliser cet appareil. Conservez ces documents, y compris le certificat de garantie, le reçu et, si possible, la boîte avec l'emballage intérieur dans un endroit sûr. Si vous transmettez l'appareil à un tiers, joignez toujours tous les documents pertinents.

Symboles de ce mode d'emploi

Les informations importantes pour votre sécurité sont particulièrement indiquées. Veillez à bien respecter ces indications afin d'éviter tout risque d'accident ou d'endommagement de l'appareil :

⚠ AVERTISSEMENT :

Prévient des risques pour votre santé et des risques éventuels de blessure.

⚠ ATTENTION :

Indique les risques pour l'appareil ou tout autre appareil.

Déballage de l'appareil

- Sortez l'appareil de son emballage.
- Retirez tous les matériaux d'emballage, tels que les feuilles, les matériaux de remplissage, les attaches de câbles et les emballages en carton.
- Vérifiez que le contenu de la livraison est complet.
- Si le contenu de l'emballage est incomplet ou si des dommages peuvent être détectés, n'utilisez pas l'appareil. Retournez-le immédiatement au revendeur.

Liste des différents éléments de commande / Contenu de la livraison

- Interrupteur marche/arrêt (I/O)
- Couvercle du filtre de sortie
- Câble d'alimentation
- Poignée
- Crochet pour support mural
- Plaque de base du récipient à poussière
- Récipient à poussière avec filtre HEPA
- Déverrouillage / verrouillage du récipient à poussière
- Tube d'aspiration télescopique
- Suceur-brosse et suceur plat combiné
- Levier d'extension et de rétraction de la brosse

16

- Suceur pour sol
- Curseur pour le tube d'aspiration télescopique
- Raccord pour le tube d'aspiration ou les accessoires de buse

Sans illustration

- 1× Support mural
- 3× Cheville
- 3× Vis

Avertissements pour l'utilisation de l'appareil**⚠ ATTENTION :**

- N'aspirez pas d'objets inflammables ou liquides !
- Ne jamais aspirer sans l'unité de filtration et sans les filtres.
- Lorsque vous aspirez des sols lisses tels que du stratifié, du parquet, etc. avec le suceur pour sol (12), veillez à l'utiliser avec les brosses déployées pour éviter d'endommager le sol.

Notes d'utilisation

- Les filtres sales réduisent la puissance d'aspiration de l'appareil, c'est pourquoi nous vous recommandons de nettoyer le récipient à poussière et les filtres après chaque utilisation.
- Vous pouvez fixer les embouts directement sur le raccord de l'appareil ou sur le tube d'aspiration déjà monté.
- Pour détacher les embouts, tirez-les en les tournant légèrement.

Suceur pour sol

Le suceur pour sol permet de nettoyer les surfaces lisses et les tapis. Il est équipé de roulettes pour faciliter son guidage.

- Le levier permet de déplacer les brosses vers l'extérieur ou vers l'intérieur.

L'utilisation optimale dépend de l'état du sol. Nous recommandons l'utilisation suivante :

- Utilisation **sans** brosses :
Pour aspirer les sols recouverts de moquette.
- Utilisation **avec** brosses :
Pour aspirer les sols lisses.

Suceur-brosse et suceur plat combiné

Lorsqu'il est plié, vous pouvez l'utiliser comme suceur plat. Si vous voulez utiliser la suceur-brosse, tirez la partie brosse dans le sens de la flèche jusqu'à ce qu'elle s'enclenche mécaniquement.

- **Suceur plat :**
Utilisez-le pour aspirer la saleté dans les coins, les joints et les petits espaces.
- **Suceur brosse :**
Enlève délicatement la saleté des fentes des tissus d'ameublement et des matelas. Convient également pour ramasser la poussière sur les surfaces sensibles comme les meubles ou les rideaux.

Tube d'aspiration télescopique

Vous pouvez régler individuellement la longueur du tube d'aspiration télescopique :

1. Fixez le tube d'aspiration télescopique au raccord de l'appareil en le tournant légèrement.
2. Débloquez le verrou en poussant le bouton dans le sens de la flèche et en le maintenant enfoncé.
3. Tirez un tube sur l'autre jusqu'à la longueur souhaitée.
4. Relâchez le bouton pour verrouiller le raccordement.
5. Montez la suceur pour sol ou les accessoires.

Branchement électrique

- Avant d'insérer la fiche dans la prise, vérifiez que la tension du réseau est correcte. Les caractéristiques de l'appareil figurent sur la plaque signalétique.
- Ne branchez l'appareil que sur une prise homologuée.

Mise en marche et arrêt de l'appareil

- L'appareil est éteint lorsque l'interrupteur est en position **O**.
- Pour allumer l'appareil, placez l'interrupteur en position **I**.

Montage du support mural

ATTENTION :

Assurez-vous au préalable qu'il n'y a pas de câbles cachés dans le mur qui pourraient vous blesser !

1. Mesurez la hauteur du support mural. Maintenez l'appareil contre le mur lorsqu'il est monté avec le tube d'aspiration télescopique et la suceur pour sol.
2. Maintenez le support mural contre le mur de manière à ce que l'ouverture soit orientée vers le haut. Marquez 3 trous.
3. Percez les trous et placez les chevilles dans le mur.
4. Insérez les vis dans les trous du support mural. Visser les vis dans les chevilles.
5. Serrez les vis à la main à l'aide d'un tournevis approprié.

Utilisation

1. Dérouler complètement le câble d'alimentation.
2. Insérez la fiche d'alimentation dans une prise de contact de protection correctement installée.
3. Allumez l'appareil à l'aide de l'interrupteur marche/arrêt.
4. Basculez le levier sur « brosses sorties » ou « brosses rentrées » en fonction du revêtement de sol.
5. Aspirez maintenant à vitesse régulière. Il n'est pas nécessaire d'appuyer sur le levier.
 - Attention à la portée limitée due à la longueur du câble !

Fin de l'opération

1. Éteignez l'appareil. Retirez ensuite la fiche de la prise de courant.
2. Laissez l'appareil refroidir complètement.
3. Si vous avez préalablement monté le support mural, accrochez-y l'appareil.
4. Enroulez le câble d'alimentation sans le serrer. Vous pouvez utiliser la bande auto-agrippante sur le câble d'alimentation pour le fixer.

Entretien

Débranchez la fiche secteur de la prise avant de nettoyer ou d'entretenir l'appareil.

Vider le récipient à poussière

1. Retirez la fiche d'alimentation de la prise.
2. Si nécessaire, détachez le tube d'aspiration ou la buse de l'appareil.
3. Tenez l'appareil avec la plaque de base du récipient à poussière au-dessus d'une poubelle.
4. Videz le contenu du récipient à poussière. Pour ce faire, appuyez sur le bouton (8) pour ouvrir le socle.
5. Refermez le socle. Le verrou du récipient à poussière doit s'enclencher.

Le système de filtration

Votre appareil est équipé de 3 filtres. Le système conventionnel de sac à poussière a été remplacé par un récipient à poussière transparent. Les grosses saletés et les plus petites particules en suspension y sont expulsées de l'« air aspiré » par la vitesse d'écoulement élevée.

Il n'est pas nécessaire d'acheter des sacs à poussière.

Les filtres doivent être nettoyés régulièrement.

ATTENTION :

- Ne jamais laver les filtres dans la machine à laver.
- Ne pas utiliser de sèche-cheveux pour les sécher.
- Ne remettez l'appareil en service que lorsque tous les filtres sont complètement secs et correctement installés.

L'unité de filtration

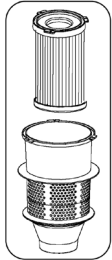

L'unité filtrante se compose des éléments suivants :

- Filtre HEPA
- Filtre grossier

Pour nettoyer l'unité filtrante, procédez comme suit :

1. Videz le récipient à poussière comme décrit précédemment.
2. **Démonter le dispositif de filtration**
 - 2.1 Tournez le filtre grossier dans le sens inverse des aiguilles d'une montre sur les rails de guidage. Retirez le filtre grossier du collecteur de poussière.
 - 2.2 Tournez le filtre HEPA dans le sens inverse des aiguilles d'une montre sur les rails de guidage. Retirez le filtre HEPA du collecteur de poussière.
3. Vous pouvez brosser le filtre HEPA. En cas d'encrassement plus important, nettoyez les filtres à l'eau courante.
4. Laissez les filtres sécher complètement à l'air avant de les remettre en place !
5. Vous pouvez essuyer le récipient à poussière avec un chiffon humide. Séchez-le ensuite.
 - La décoloration / le matage du récipient à poussière dus à l'utilisation sont normaux et ne constituent pas un défaut.

6. Assembler le dispositif de filtration

Consultez l'image ci-contre.

- 6.1 Réglez le filtre HEPA avec ses 3 guides sur le cercle interne. Serrez le filtre dans le sens des aiguilles d'une montre.
- 6.2 Réglez le filtre grossier sur le filtre HEPA avec ses 3 guides dans le cercle externe. Serrez le filtre grossier dans le sens des aiguilles d'une montre.
 - Si les filtres ne sont pas insérés, des saletés pénètrent dans le moteur. Cela peut endommager le moteur.

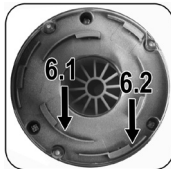

7. Fermez la plaque inférieure.

Filtre d'évacuation

Votre appareil est également équipé d'un filtre d'évacuation. Le couvercle du filtre se trouve à l'arrière de l'appareil.

1. Dévissez le couvercle (2) dans le sens inverse des aiguilles d'une montre.
2. Retirez le non-tissé filtrant et lavez-le.
3. Laissez le tissu filtrant sécher complètement à l'air libre avant de le remettre en place dans l'appareil.
4. Remplacez le couvercle sur le filtre.
5. Refermez le filtre d'évacuation avec le couvercle.

Nettoyage

⚠ AVERTISSEMENT :

- Débranchez la fiche secteur de la prise avant de nettoyer ou d'entretenir l'appareil.
- Ne jamais immerger l'appareil dans l'eau pour le nettoyer. Cela pourrait provoquer un choc électrique ou un incendie.

⚠ ATTENTION :

- N'utilisez pas de brosse métallique ou d'autres objets abrasifs.
- N'utilisez pas de nettoyants agressifs ou abrasifs.
- Nettoyez le boîtier avec un chiffon doux et sec, sans aucun additif.
- Pour le nettoyage des filtres, veuillez lire le chapitre « Entretien ».

Stockage

- Nettoyez l'appareil comme indiqué. Laissez les accessoires sécher complètement.
- Utilisez le support mural précédemment monté pour le stockage.
- Nous vous recommandons de ranger l'appareil dans son emballage d'origine si vous n'avez pas l'intention de l'utiliser pendant une période prolongée.
- Rangez toujours l'appareil hors de portée des enfants, dans un endroit sec et bien ventilé.

Dépannage

Problème	Cause possible	Remède
L'appareil ne fonctionne pas.	L'appareil n'est pas alimenté en courant.	Vérifiez la prise de courant avec un autre appareil.
		Insérez la fiche secteur correctement.
	Vérifiez le fusible de la maison.	
Faible puissance d'aspiration.	L'appareil est défectueux.	Contactez notre service ou un spécialiste.
	Le récipient à poussière est plein.	Videz le récipient à poussière
	Les filtres sont encrassés.	Nettoyez les filtres comme indiqué dans la section « Entretien ».
		⚠ ATTENTION : Ne reprenez le travail qu'avec des filtres secs !
	Un corps étranger se trouve dans le tube d'aspiration télescopique ou dans le suceur.	Vérifiez que les accessoires ne contiennent pas de corps étrangers.

Données techniques

Modèle : BS 1314
 Alimentation électrique : 220–240 V~, 50/60 Hz
 Puissance absorbée : 600 W
 Classe de protection : II
 Poids net : env. 2,2 kg

Nous nous réservons le droit d'apporter des modifications techniques ainsi que des modifications de conception dans le cadre du développement continu de nos produits.

Cet appareil a été testé conformément à toutes les directives CE applicables et actuelles et a été construit selon les dernières réglementations en matière de sécurité.

Élimination

Signification du symbole « Poubelle »



Protégez votre environnement, ne jetez pas vos appareils électriques avec les ordures ménagères.

Utilisez, pour l'élimination de vos appareils électriques, les bornes de collecte prévues à cet effet où vous pouvez vous débarrasser des appareils que vous n'utilisez plus.

Vous contribuez ainsi à éviter les impacts potentiels dans l'environnement et sur la santé de chacun, causés par une mauvaise élimination de ces déchets.

Vous contribuez aussi au recyclage sous toutes ses formes des appareils électriques et électroniques usagés.

Vous trouverez toutes les informations sur les bornes d'élimination des appareils auprès de votre commune ou de l'administration de votre communauté. Votre revendeur

et partenaire contractuel est également tenu de reprendre gratuitement l'ancien appareil.



Points de collecte sur www.quefairedemesdechets.fr
 Privilégiez la réparation ou le don de votre appareil !

IMPORTANTE:

Asegúrese de leer primero las instrucciones de seguridad adjuntas por separado.

Manual de instrucciones

Le agradecemos la confianza depositada en este producto y esperamos que disfrute de su uso.

Lea atentamente el manual de instrucciones y las instrucciones de seguridad adjuntas por separado antes de utilizar este aparato. Guarde estos documentos, incluyendo el certificado de garantía, el recibo y, si es posible, la caja con el embalaje interior en un lugar seguro. Si entrega el aparato a un tercero, incluya siempre todos los documentos pertinentes.

Símbolos en este manual de instrucciones

Advertencias importantes para su seguridad están señaladas en especial. Siga estas advertencias incondicionalmente, para evitar accidentes y daños en el aparato:

AVISO:

Advierte ante los peligros para su salud y demuestra posibles riesgos de herida.

ATENCIÓN:

Indica los posibles riesgos para el aparato u otros objetos.

Desembalaje del aparato

1. Saque el aparato de su embalaje.
2. Retire todo el material de embalaje, como las láminas, el material de relleno, las bridas para cables y el embalaje de cartón.
3. Compruebe que el volumen de entrega está completo.
4. Si el contenido del embalaje está incompleto o si se detectan daños, no utilice el aparato. Devuélvalo inmediatamente al distribuidor.

Indicación de los elementos de manejo / Volumen de entrega

- 1 Interruptor de encendido/apagado (I/O)
- 2 Tapa del filtro de salida
- 3 Cable de alimentación
- 4 Asa
- 5 Gancho para soporte de pared
- 6 Placa base del depósito de polvo
- 7 Recipiente para el polvo con filtro HEPA
- 8 Desbloqueo/bloqueo del depósito de polvo

- 9 Tubo de aspiración telescópico
- 10 Boquilla combinada para hendiduras y cepillo
- 11 Palanca para extender y retraer el cepillo
- 12 Boquilla para suelos
- 13 Corredera para el tubo de aspiración telescópico
- 14 Conexión para tubo de aspiración o accesorios de boquilla

Sin ilustración

- 1× Soporte mural
- 3× Taco
- 3× Tornillo

Advertencias para el uso del aparato

ATENCIÓN:

- ¡No aspire objetos inflamables o líquidos!
- No aspire nunca sin la unidad de filtro y sin los filtros.
- Cuando aspire suelos lisos como laminados, parquet, etc. con la boquilla para suelos (12), asegúrese de utilizarla con los cepillos extendidos para evitar dañar el suelo.

Notas de uso

- Los filtros sucios reducen la potencia de succión del aparato, por lo que recomendamos limpiar el depósito de polvo y los filtros después de cada uso.
- Puede acoplar las boquillas directamente a la conexión del aparato o al tubo de aspiración ya montado.
- Para desmontar las boquillas, tire de ellas con un ligero giro.

Boquilla para suelos

Puede limpiar superficies lisas y alfombras con la boquilla para suelos. Está equipado con rodillos para facilitar su guiado.

- Con la palanca, puede mover los cepillos hacia fuera o hacia dentro.

El uso óptimo depende del estado del suelo. Recomendamos el siguiente uso:

- Uso **sin** cepillos:
Para aspirar suelos enmoquetados.
- Uso **con** cepillos:
Para aspirar suelos lisos.

Boquilla combinada para hendiduras y cepillo

Cuando está plegado, puede utilizarlo como boquilla para hendiduras. Si desea utilizar la boquilla de cepillo, tire de la parte del cepillo en la dirección de la flecha hasta que se enganche mecánicamente.

- **Boquilla para hendiduras:**
Utilícela para aspirar la suciedad de esquinas, juntas y pequeños huecos.
- **Boquilla de cepillo:**
Elimina suavemente la suciedad de las rendijas de la tapicería y los colchones. También es adecuada para recoger el polvo de superficies sensibles como muebles o cortinas.

Tubo de aspiración telescópico

Puede ajustar individualmente la longitud del tubo de aspiración telescópico:

1. Acople el tubo de aspiración telescópico a la conexión del aparato girándolo ligeramente.
2. Libere el bloqueo pulsando el botón en la dirección de la flecha y manteniéndolo pulsado.
3. Saque un tubo del otro hasta alcanzar la longitud deseada.
4. Suelte el botón para bloquear la conexión.
5. Coloque la boquilla de suelo o los accesorios.

Conexión eléctrica

- Antes de insertar el enchufe en la toma de corriente, compruebe que la tensión de red es correcta. Encontrará los datos del aparato en la placa de características.
- Conecte el aparato únicamente a una toma de corriente homologada.

Encendido y apagado del aparato

- El aparato está apagado cuando el interruptor está en la posición **O**.
- Coloque el interruptor en la posición **I** para encender el aparato.

Montaje del soporte mural

ATENCIÓN:

¡Asegúrese previamente de que no haya cables ocultos en la pared que puedan dañarle!

1. Mida la altura del soporte mural. Sujete el aparato contra la pared cuando esté montado con el tubo de aspiración telescópico y la boquilla de suelo.
2. Sujete el soporte mural contra la pared de forma que la abertura apunte hacia arriba. Marque 3 orificios.
3. Taladre los orificios y coloque los tacos en la pared.
4. Introduzca los tornillos por los orificios del soporte mural. Atomille los tornillos en los tacos.
5. Apriete los tornillos a mano con un destornillador adecuado.

Manejo

1. Desenrolle completamente el cable de alimentación.
2. Inserte el enchufe de red en una toma de contacto de protección correctamente instalada.
3. Encienda el aparato con el interruptor de encendido/apagado.
4. Coloque la palanca en la posición "cepillos extendidos" o "cepillos retraídos" en función del revestimiento del suelo.
5. Ahora aspire con velocidad uniforme. No es necesario presionar hacia abajo.
 - ¡Tenga en cuenta el alcance limitado debido a la longitud del cable!

Finalización del funcionamiento

1. Apague el aparato. A continuación, desenchufa la clavija de la toma de corriente.
2. Deje que el aparato se enfríe completamente.
3. Si ha montado previamente el soporte de pared, cuelgue el aparato en él.
4. Enrolle el cable de alimentación sin apretarlo. Puede utilizar la cinta autoadherente del cable de alimentación para fijarlo.

Mantenimiento

Saque el enchufe de la toma de corriente antes de limpiar o realizar el mantenimiento del aparato.

Vaciado del depósito de polvo

1. Extraiga el enchufe de la toma de corriente.
2. Si es necesario, desmonte el tubo de aspiración o el accesorio de boquilla del aparato.
3. Sujete el aparato con la placa base del depósito de polvo sobre un cubo de basura.
4. Vacíe el contenido del contenedor de polvo. Para ello, pulse el botón (8) para abrir la placa base.
5. Vuelva a cerrar la placa base. El cierre del recipiente para el polvo debe encajar.

El sistema de filtros

Su aparato dispone de 3 filtros. El sistema convencional de bolsa recogepolvo ha sido sustituido por un contenedor de polvo transparente. En él, la suciedad gruesa y las partículas en suspensión más pequeñas son expulsadas del "aire de aspiración" por la alta velocidad de flujo.

No es necesario comprar bolsas para el polvo.

Los filtros deben limpiarse periódicamente.

ATENCIÓN:

- No lave nunca los filtros en la lavadora.
- No utilice un secador de pelo para secarlos.
- Sólo vuelva a poner en funcionamiento el aparato cuando todos los filtros estén completamente secos y correctamente colocados.

La unidad de filtrado

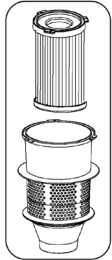

La unidad de filtrado consta de:

- Filtro HEPA
- Filtro grueso

Para limpiar la unidad de filtrado, proceda como se indica a continuación:

1. Vacíe el contenedor de polvo como se ha descrito anteriormente.
2. **Desmontaje de la unidad de filtrado**
 - 2.1 Gire el filtro grueso en el sentido contrario a las agujas del reloj siguiendo las guías. Saque el filtro grueso del recogedor de polvo.
 - 2.2 Gire el filtro HEPA en el sentido contrario a las agujas del reloj siguiendo las guías. Saque el filtro HEPA del recogedor de polvo.
3. Puede cepillar el filtro HEPA. En caso de suciedad más intensa, limpie los filtros con agua corriente.
4. ¡Deje que los filtros se sequen completamente al aire antes de volver a colocarlos!
5. Puede limpiar el contenedor de polvo con un paño húmedo. Séquelo después.
 - La decoloración/mateado del depósito de polvo debido al uso es normal y no constituye un defecto.

6. Montaje de la unidad de filtrado

Consulte la figura anterior.

- 6.1 Ajuste el filtro HEPA con sus 3 guías en el círculo interior. Gire el filtro en el sentido de las agujas del reloj.
- 6.2 Ajuste el filtro grueso sobre el filtro HEPA con sus 3 guías en el círculo exterior. Gire el filtro grueso en el sentido de las agujas del reloj.
 - Si no se introducen los filtros, entrará suciedad en el motor. Esto puede dañar el motor.

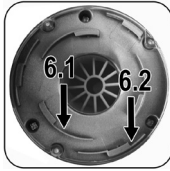

7. Cierre la placa inferior.

Filtro de salida

Su aparato también dispone de un filtro de salida. La tapa del filtro se encuentra en la parte posterior del aparato.

1. Desenrosque la tapa (2) en sentido antihorario.
2. Retire el vellón filtrante y lávelo.
3. Deje que el vellón del filtro se seque completamente al aire antes de volver a colocarlo en el aparato.
4. Vuelva a colocar la tapa sobre el filtro.
5. Cierre el filtro de salida con la tapa.

Limpieza

⚠ AVISO:

- Saque el enchufe de la toma de corriente antes de limpiar o realizar el mantenimiento del aparato.
- No sumerja nunca el aparato en agua para limpiarlo. Podría provocar una descarga eléctrica o un incendio.

⚠ ATENCIÓN:

- No utilice cepillos de alambre ni otros objetos abrasivos.
- No utilice limpiadores fuertes o abrasivos.
- Limpie la carcasa con un paño suave y seco sin aditivos.
- Para la limpieza de los filtros, lea el capítulo "Mantenimiento".

Almacenamiento

- Limpie el aparato como se describe. Deje que los accesorios se sequen completamente.
- Utilice el soporte mural montado anteriormente para guardarlo.
- Le recomendamos que guarde el aparato en su embalaje original si no va a utilizarlo durante un periodo de tiempo prolongado.
- Guarde siempre el aparato fuera del alcance de los niños, en un lugar seco y bien ventilado.

Solución de problemas

Problema	Posible causa	Solución
El aparato no funciona.	El aparato no tiene alimentación eléctrica.	Compruebe la toma de corriente con otro aparato. Inserte el enchufe correctamente. Compruebe el fusible de la casa.
	El aparato está defectuoso.	Póngase en contacto con nuestro servicio técnico o con un especialista.
Potencia de aspiración débil.	El depósito de polvo está lleno.	Vacíe el depósito de polvo.
	Los filtros están sucios.	Limpie los filtros como se describe en "Mantenimiento". ⚠ ATENCIÓN: ¡Reanude el manejo sólo con los filtros secos!
	Hay un objeto extraño en el tubo telescópico de aspiración o en la boquilla.	Compruebe si hay cuerpos extraños en los accesorios.

Datos técnicos

Modelo:BS 1314
 Alimentación:.....220–240 V~, 50/60 Hz
 Consumo de energía:600 W
 Clase de protección: II
 Peso neto: approx. 2,2 kg

El derecho de realizar modificaciones técnicas y de diseño en el curso del desarrollo continuo del producto esta reservado.

Este aparato ha sido probado de acuerdo con todas las directivas CE vigentes y construido de acuerdo con las últimas normas de seguridad.

Eliminación

Significado del símbolo "Cubo de basura"



Proteja nuestro medio ambiente, aparatos eléctricos no forman parte de la basura doméstica.

Haga uso de los centros de recogida previstos para la eliminación de aparatos eléctricos y entregue allí sus aparatos eléctricos que no vaya a utilizar más.

Ayudará en evitar las potenciales consecuencias, a causa de una errónea eliminación de desechos, para el medio ambiente y la salud humana.

Con ello, contribuirá a la recuperación, al reciclado y a otras formas de reutilización de los aparatos viejos eléctricos y electrónicos.

La información cómo se debe eliminar los aparatos, se obtiene en su ayuntamiento o su administración municipal. Su distribuidor y socio contractual también está obligado a recuperar el aparato antiguo sin coste alguno.

IMPORTANTE:

Assicuratevi di leggere prima le istruzioni di sicurezza allegate separatamente.

Istruzioni per l'uso

Grazie per aver scelto il nostro prodotto. Vi auguriamo un buon utilizzo del dispositivo.

Prima di utilizzare l'apparecchio, leggere attentamente le istruzioni per l'uso e le istruzioni di sicurezza allegate separatamente. Conservare questi documenti, compreso il certificato di garanzia, la ricevuta e, se possibile, la scatola con l'imballaggio interno in un luogo sicuro. Se si cede l'apparecchio a terzi, includere sempre tutti i documenti pertinenti.

Simboli per questo manuale di istruzioni per l'uso

Le indicazioni importanti per la propria sicurezza sono indicati appropriatamente. Osservare assolutamente queste indicazioni, per evitare incidenti e danni all'apparecchio:

AVVISIO:

Previene i rischi della propria salute ed indica possibili rischi di ferite.

ATTENZIONE:

Indica possibili pericoli per l'apparecchio o altri oggetti.

Disimballaggio dell'apparecchio

1. Togliere l'apparecchio dal suo imballaggio.
2. Rimuovere tutto il materiale d'imballaggio, come pellicole, materiale di riempimento, fascette e imballaggi di cartone.
3. Controllare la completezza del contenuto dell'imballaggio.
4. Se il contenuto dell'imballaggio è incompleto o se si rilevano danni, non mettere in funzione l'apparecchio. Restituirlo immediatamente al rivenditore.

Elementi di comando/Nella fornitura

- 1 Interruttore acceso/spento (I/O)
- 2 Coperchio per il filtro di uscita
- 3 Cavo di rete
- 4 Maniglia
- 5 Gancio per il supporto a parete
- 6 Piastra di base del contenitore della polvere
- 7 Contenitore della polvere con filtro HEPA
- 8 Sblocco/blocco del contenitore della polvere
- 9 Tubo di aspirazione telescopico
- 10 Bocchetta combinata per fessure e spazzole
- 11 Leva per l'estensione e la ritrazione della spazzola

- 12 Bocchetta per pavimenti
- 13 Corsore per il tubo di aspirazione telescopico
- 14 Attacco per tubo di aspirazione o bocchetta di aspirazione

Senza illustrazione

- 1× Supporto a parete
- 3× Tassello
- 3× Vite

Avvertenze per l'uso dell'apparecchio

ATTENZIONE:

- Non aspirare oggetti infiammabili o liquidi!
- Non aspirare mai senza l'unità filtro e senza i filtri.
- Quando si aspirano pavimenti lisci come laminato, parquet, ecc. con l'ugello per pavimenti (12), assicurarsi di utilizzarlo con le spazzole estese per evitare di danneggiare il pavimento.

Note per l'uso

- I filtri sporchi riducono la potenza di aspirazione dell'apparecchio, pertanto si consiglia di pulire il contenitore della polvere e i filtri dopo ogni utilizzo.
- Le bocchette possono essere fissate direttamente all'attacco dell'apparecchio o al tubo di aspirazione già montato.
- Per staccare le bocchette, estrarle con una leggera rotazione.

Bocchetta per pavimenti

Con la bocchetta per pavimenti è possibile pulire superfici lisce e tappeti. È dotata di rulli per facilitarne la guida.

- Con la leva è possibile spostare le spazzole verso l'esterno o verso l'interno.

L'utilizzo ottimale dipende dalle condizioni del pavimento. Si consiglia il seguente utilizzo:

- Uso **senza** spazzole:
Per aspirare pavimenti in moquette.
- Uso **con** spazzole:
Per aspirare pavimenti lisci.

Bocchetta combinata per fessure e spazzole

Quando è piegato, puoi usarlo come bocchetta per fessure. Se si vuole usare la bocchetta a spazzola, tirare la parte della spazzola in direzione della freccia finché non si innesta meccanicamente.

- Bocchetta per fessure:

Usalo per aspirare lo sporco dagli angoli, dalle giunture e dalle piccole fessure.

- Bocchetta a spazzola:

Rimuove delicatamente lo sporco dalle fessure nella tappezzeria e nei materassi. Adatto anche per raccogliere la polvere su superfici delicate come mobili o tende.

Tubo di aspirazione telescopico

È possibile regolare individualmente la lunghezza del tubo di aspirazione telescopico:

1. Collegare il tubo di aspirazione telescopico all'attacco dell'apparecchio ruotandolo leggermente.
2. Rilasciare il blocco premendo il tasto in direzione della freccia e tenendolo premuto.
3. Estrarre un tubo dall'altro fino alla lunghezza desiderata.
4. Rilasciare il tasto per bloccare il collegamento.
5. Montare l'ugello a pavimento o gli accessori.

Collegamento elettrico

- Prima di inserire la spina nella presa, verificare che la tensione di rete sia corretta. I dati dell'apparecchio sono riportati sulla targhetta.
- Collegare l'apparecchio solo a una presa di corrente omologata.

Accensione / spegnimento dell'apparecchio

- L'apparecchio è spento quando l'interruttore si trova in posizione **O**.
- Per accendere l'apparecchio, posizionare l'interruttore su **I**.

Montaggio del supporto a parete

ATTENZIONE:

Assicurarsi preventivamente che non vi siano cavi nascosti nel muro che potrebbero danneggiarvi!

1. Misurare l'altezza del supporto a parete. Tenere l'apparecchio contro la parete quando è montato con il tubo di aspirazione telescopico e la bocchetta per pavimenti.
2. Tenere il supporto a parete contro la parete in modo che l'apertura sia rivolta verso l'alto. Segnare 3 fori.
3. Praticare i fori e inserire i tasselli nella parete.
4. Inserire le viti attraverso i fori del supporto a parete. Avvitare le viti nei tasselli.
5. Serrare le viti a mano con un cacciavite adatto.

Utilizzo

1. Svolgere completamente il cavo di rete.
2. Inserire la spina di rete in una presa di contatto di protezione correttamente installata.
3. Accendere l'apparecchio con l'interruttore acceso/spento.
4. Inclinare la leva su "spazzole estese" o "spazzole ritirate" a seconda del rivestimento del pavimento.
5. Ora aspirare con velocità uniforme. Non è necessario premere.
 - Tenere presente la portata limitata a causa della lunghezza del cavo!

Fine del funzionamento

1. Spegner l'apparecchio. Estrarre quindi la spina dalla presa.
2. Lasciare raffreddare completamente l'apparecchio.
3. Se è stato precedentemente montato il supporto a parete, appendervi l'apparecchio.
4. Arrotolare delicatamente il cavo di rete. Per fissare il cavo di rete si può utilizzare il nastro adesivo con ganci sul cavo stesso.

Manutenzione

Estrarre la spina dalla presa di corrente prima di pulire o fare la manutenzione dell'apparecchio.

Svuotamento del contenitore della polvere

1. Estrarre la spina dalla presa di corrente.
2. Se necessario, staccare il tubo di aspirazione o l'attacco dell'ugello dall'apparecchio.
3. Tenere l'apparecchio con la base del contenitore della polvere sopra una pattumiera.
4. Svuotare il contenuto del contenitore della polvere. A tale scopo, premere il tasto (8) per aprire la piastra di base.
5. Richiudere la piastra di base. Il blocco del contenitore della polvere deve innestarsi.

Il sistema di filtri

L'apparecchio è dotato di 3 filtri. Il sistema tradizionale di sacchetti per la polvere è stato sostituito da un contenitore trasparente per la polvere. In esso lo sporco più grossolano e le particelle più piccole in sospensione vengono espulse dalla "aria di aspirazione" grazie all'elevata velocità del flusso.

Non è necessario acquistare sacchetti per la polvere.

I filtri devono essere puliti regolarmente.

ATTENZIONE:

- Non lavare mai i filtri in lavatrice.
- Non utilizzare l'asciugacapelli per asciugarli.
- Rimettere in funzione l'apparecchio solo quando tutti i filtri sono completamente asciutti e correttamente montati.

L'unità filtro

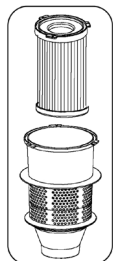

L'unità filtro è composta da:

- Filtro HEPA
- Filtro grossolano

Per pulire l'unità filtro, procedere come segue:

1. Svuotare il contenitore della polvere come descritto in precedenza.
2. **Smontaggio dell'unità filtro**
 - 2.1 Allentare in senso antiorario il filtro grossolano dalle guide. Estrarre il filtro grossolano dal raccoglitore di polvere.
 - 2.2 Allentare il Filtro HEPA in senso antiorario dalle guide. Estrarre il Filtro HEPA dal raccoglitore di polvere.
3. È possibile spazzolare il filtro HEPA. Per lo sporco più intenso, pulire i filtri sotto l'acqua corrente.
4. Lasciare asciugare completamente i filtri prima di reinserirli!
5. È possibile pulire il contenitore della polvere con un panno umido. Asciugarlo successivamente.
 - Lo scolorimento/opacizzazione del contenitore della polvere dovuto all'uso è normale e non costituisce un difetto.
6. **Montaggio dell'unità filtro**

Fare riferimento alla figura a lato.

- 6.1 Innestare il Filtro HEPA con le sue 3 guide nel cerchio interno. Stringere il filtro in senso orario.
- 6.2 Innestare il filtro grossolano sopra il Filtro HEPA con le

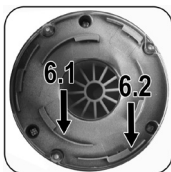

sue 3 guide nel cerchio esterno. Stringere il filtro grossolano in senso orario.

- Se i filtri non sono inseriti, lo sporco entra nel motore. Questo può danneggiare il motore.

7. Chiudere la piastra di base.

Filtro di uscita

L'apparecchio è dotato di un filtro di uscita. Il coperchio del filtro si trova sul retro dell'apparecchio.

1. Svitare il coperchio (2) in senso antiorario.
2. Rimuovere il vello del filtro e lavarlo.
3. Lasciare asciugare completamente il filtro all'aria prima di reinserirlo nell'apparecchio.
4. Riposizionare il coperchio sul filtro.
5. Chiudere il filtro di uscita con il coperchio.

Pulizia

⚠ AVVISI:

- Estrarre la spina dalla presa di corrente prima di pulire o fare la manutenzione dell'apparecchio.
- Non immergere mai l'apparecchio in acqua per pulirlo. Ciò potrebbe causare scosse elettriche o incendi.

⚠ ATTENZIONE:

- Non utilizzare spazzole metalliche o altri oggetti abrasivi.
- Non utilizzare detergenti aggressivi o abrasivi.
- Pulire l'involucro con un panno morbido e asciutto senza additivi.
- Per la pulizia dei filtri, leggere il capitolo "Manutenzione".

Conservazione

- Pulire l'apparecchio come descritto. Lasciare asciugare completamente gli accessori.
- Utilizzare la staffa a parete precedentemente montata per riporla.
- Si consiglia di riporre l'apparecchio nell'imballaggio originale se non si intende utilizzarlo per un periodo di tempo prolungato.
- Conservare sempre l'apparecchio fuori dalla portata dei bambini, in un luogo ben ventilato e asciutto.

Risoluzione dei problemi

Problema	Possibile causa	Rimedio
L'apparecchio non funziona.	L'apparecchio non ha alimentazione.	Controllare la presa di corrente con un altro apparecchio.
		Inserire correttamente la spina di rete.
	Controllare il fusibile di casa.	
L'apparecchio è difettoso.	Contattare il nostro servizio o uno specialista.	

Problema	Possibile causa	Rimedio
Potenza di aspirazione debole.	Il contenitore della polvere è pieno.	Svuotare il contenitore della polvere.
	I filtri sono sporchi.	Pulire i filtri come descritto in "Manutenzione".
	C'è un oggetto estraneo nel tubo di aspirazione telescopico o nella bocchetta.	Controllare la presenza di corpi estranei negli accessori.

Dati tecnici

Modello: BS 1314
 Alimentazione: 220–240 V~, 50/60 Hz
 Consumo di energia: 600 W
 Classe di protezione: II
 Peso netto: ca. 2,2 kg

Si riserva il diritto di apportare modifiche tecniche e di design nel corso dello sviluppo del prodotto.

Questo apparecchio è stato testato secondo tutte le direttive CE in vigore e costruito secondo le ultime norme di sicurezza.

Smaltimento

Significato del simbolo "Eliminazione"



Salvaguardare l'ambiente, gli elettrodomestici non vanno eliminati come rifiuti domestici.

Per l'eliminazione degli elettrodomestici, fare uso dei posti di raccolta previsti per questo tipo e porre quegli elettrodomestici che non sono più in uso.

Si contribuisce così ad evitare un effetto potenziale sull'ambiente e sulla salute, dovuto magari ad una eliminazione sbagliata.

Questo significa un contributo personale alla riutilizzazione, al riciclaggio e altre forme di utilizzazione di elettrodomestici ed apparecchi elettronici usati.

Si possono trovare le corrispondenti informazioni sugli appositi luoghi di raccolta, nelle amministrazioni dei comuni. Il vostro rivenditore e partner contrattuale è anche obbligato a riprendere gratuitamente il vecchio apparecchio.

WAŻNE:

Najpierw należy zapoznać się z oddzielnie załączoną instrukcją bezpieczeństwa.

Instrukcja obsługi

Dziękujemy za wybór naszego produktu. Mamy nadzieję, że korzystanie z urządzenia sprawi państwu radość.

Przed rozpoczęciem użytkowania urządzenia przeczytaj uważnie instrukcję obsługi oraz oddzielnie załączone wskazówki bezpieczeństwa. Przechowuj te dokumenty wraz z kartą gwarancyjną, paragonem i, jeśli to możliwe, pudełkiem z opakowaniem wewnętrznym w bezpiecznym miejscu. Jeżeli przekazujesz urządzenie osobom trzecim, dołącz zawsze wszystkie istotne dokumenty.

Symbole użyte w tej instrukcji obsługi

Ważne informacje dotyczące bezpieczeństwa użytkownika są specjalnie wyróżnione. Koniecznie stosuj się do tych wskazówek, aby uniknąć wypadków i uszkodzenia urządzenia:

OSTRZEŻENIE:

Ostrzega przed zagrożeniami dla zdrowia i wskazuje na potencjalne ryzyka obrażeń.

UWAGA:

Wskazuje na potencjalne zagrożenia dla urządzenia lub innych przedmiotów.

Rozpakowanie urządzenia

1. Wyjmij urządzenie z opakowania.
2. Usuń wszystkie materiały opakowaniowe, takie jak folie, materiały wypełniające, opaski kablowe i opakowania kartonowe.
3. Sprawdź, czy zawartość opakowania jest kompletna.
4. Jeżeli zawartość opakowania jest niekompletna lub jeżeli widoczne są uszkodzenia, nie używaj urządzenia. Natychmiast zwróć je do sprzedawcy.

Przegląd elementów obsługi/ Zakres dostawy

- 1 Włącznik/wyłącznik (I/O)
- 2 Pokrywa filtra wylotowego
- 3 Kabel sieciowy
- 4 Uchwyt
- 5 Hak do uchwytu ściennego
- 6 Podstawa pojemnika na kurz
- 7 Pojemnik na kurz z filtrem HEPA
- 8 Odblokowanie/zablokowanie pojemnika na kurz
- 9 Teleskopowa rura ssąca

- 10 Połączona dysza szczelinowa i dysza szczotkowa
- 11 Dźwignia do wysuwania i chowania szczotki
- 12 Ssawka podłogowa
- 13 Suwak teleskopowej rury ssącej
- 14 Złącze do rury ssącej lub dyszy ssącej

Bez ilustracji

- 1× uchwytu ściennego
- 3× kolek rozporowych
- 3× śruba

Ostrzeżenia dotyczące użytkowania urządzenia

UWAGA:

- Nie odkurzać niczego łatwopalnego lub płynnego!
- Nigdy nie odkurzać bez jednostki filtrującej i bez filtrów.
- Podczas odkurzania gładkich podłóg, takich jak laminat, parkiet itp. za pomocą dyszy podłogowej (12), należy używać jej z wysuniętymi szczotkami, aby uniknąć uszkodzenia podłogi.

Uwagi dotyczące użytkowania

- Zanieczyszczone filtry zmniejszają moc ssania urządzenia, dlatego zalecamy czyszczenie pojemnika na kurz i filtrów po każdym użyciu.
- Ssawki można mocować bezpośrednio do złącza na urządzeniu lub do już zamontowanej rury ssącej.
- Aby odłączyć nasadki dysz, należy je lekko przekręcić.

Ssawka podłogowa

Dysza podłogowa umożliwi czyszczenie gładkich powierzchni i dywanów. Jest ona wyposażona w rolki ułatwiające prowadzenie.

- Za pomocą dźwigni można przesuwając szczotki na zewnątrz lub do wewnątrz.

Optymalne zastosowanie zależy od stanu podłogi. Zalecamy następujący sposób użytkowania:

- Używanie **bez** szczotek:
Do odkurzania podłóg pokrytych wykładziną dywanową.
- Używanie **ze** szczotkami:
Do odkurzania gładkich podłóg.

Połączona dysza szczelinowa i dysza szczotkowa

Po złożeniu można jej używać jako ssawki szczelinowej. Jeśli chcesz użyć dyszy szczotkowej, pociągnij część szczotkową w kierunku wskazanym strzałką, aż do mechanicznego zatrzaśnięcia.

- Ssawka szczelinowa:

Użyj jej do odkurzania brudu z narożników, fug i małych szczelin.

- Dysza szczotkowa:

Delikatnie usuwa brud ze szczelin w tapicerce i materacach. Nadaje się również do zbierania kurzu z delikatnych powierzchni, takich jak meble czy zasłony.

Teleskopowa rura ssąca

Długość teleskopowej rury ssącej można regulować indywidualnie:

1. Przymocuj teleskopową rurę ssącą do złącza na urządzeniu, lekko ją przekręcając.
2. Zwolnij blokadę, naciskając przycisk w kierunku wskazanym strzałką i przytrzymując go.
3. Wyciągnij jedną rurę z drugiej na żadaną długość.
4. Zwolnij przycisk, aby zablokować połączenie.
5. Zamontuj dyszę podłogową lub akcesoria.

Podłączenie elektryczne

- Przed włożeniem wtyczki do gniazdka należy sprawdzić, czy napięcie sieciowe jest prawidłowe. Dane urządzenia znajdują się na tabliczce znamionowej.
- Urządzenie należy podłączać wyłącznie do zatwierdzonego gniazdka.

Włączanie / wyłączenie urządzenia

- Urządzenie jest wyłączone, gdy przełącznik znajduje się w pozycji **O**.
- Ustaw przełącznik w pozycji **I**, aby włączyć urządzenie.

Montaż uchwyty ściennego

UWAGA:

Upewnij się wcześniej, że w ścianie nie ma ukrytych kabli, które mogłyby Cię uszkodzić!

1. Zmierz wysokość uchwyty ściennego. Przytrzymaj urządzenie przy ścianie, gdy jest zamontowane z teleskopową rurą ssącą i dyszą podłogową.
2. Przytrzymaj wspornik ścienny przy ścianie tak, aby otwór był skierowany do góry. Zaznacz 3 otwory.
3. Wywierć otwory i umieść kołki rozporowe w ścianie.
4. Włóż śruby przez otwory we wsporniku ściennym. Wkręć śruby w kołki rozporowe.
5. Dokręć śruby ręcznie za pomocą odpowiedniego śrubokręta.

Obsługa

1. Rozwiń całkowicie przewód zasilający.
2. Włóż wtyczkę sieciową do prawidłowo zainstalowanego gniazda ze stykiem ochronnym.
3. Włącz urządzenie za pomocą włącznika / wyłącznika.
4. Przechylić dźwignię do pozycji „szczotki wysunięte” lub „szczotki wsunięte” w zależności od wykładziny podłogowej.
5. Teraz odkurzaj z równomierną prędkością. Dociskanie nie jest konieczne.
 - Należy pamiętać o ograniczonym zasięgu ze względu na długość kabla!

Zakończenie operacji

1. Wyłącz urządzenie. Następnie wyciągnij wtyczkę z gniazdka.
2. Poczekaj, aż urządzenie całkowicie ostygnie.
3. Jeśli wcześniej zamontowano uchwyt ścienny, zawieś na nim urządzenie.
4. Luźno zwir kabel zasilający. Do zabezpieczenia kabla sieciowego można użyć taśmy z rzepem.

Konserwacja

Przed czyszczeniem lub konserwacją urządzenia należy wyjąć wtyczkę z gniazdka.

Opróżnianie pojemnika na kurz

1. Wyciągnij wtyczkę sieciową z gniazdka.
2. W razie potrzeby odłącz rurę ssącą lub dyszę od urządzenia.
3. Przytrzymaj urządzenie z podstawą pojemnika na kurz nad koszem na śmieci.
4. Opróżnij zawartość pojemnika na kurz. W tym celu naciśnij przycisk (8), aby otworzyć podstawę.
5. Ponownie zamknij płytę podstawy. Blokada pojemnika na kurz musi się zatrzasnąć.

System filtrów

Urządzenie jest wyposażone w 3 filtry. Tradycyjny system worków na kurz został zastąpiony przezroczystym pojemnikiem na kurz. Znajdujące się w nim gruboziarniste zanieczyszczenia i najmniejsze zawieszane cząsteczki są usuwane z „zasyanego powietrza” dzięki dużej prędkości przepływu.

Nie ma potrzeby kupowania worków na kurz.

Filtry muszą być regularnie czyszczone.

UWAGA:

- Nigdy nie należy prać filtrów w pralce.
- Nie susz ich suszarką do włosów.
- Urządzenie należy ponownie uruchomić dopiero wtedy, gdy wszystkie filtry są całkowicie suche i prawidłowo zamontowane.

Zespół filtra

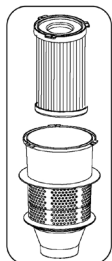

Zespół filtra składa się z:

- Filtr HEPA
- Filtr zgrubny

Aby wyczyścić zespół filtra, wykonaj następujące czynności:

1. Opróżnij pojemnik na kurz zgodnie z wcześniejszym opisem.
2. **Demontaż zespołu filtra**
 - 2.1 Obrócić filtr wstępnego oczyszczania w lewo od prowadnic. Wyciągnąć wkład filtra wstępnego oczyszczania ze zbiornika kurzowego.
 - 2.2 Obrócić filtr HEPA w lewo od prowadnic. Wyciągnąć wkład filtra HEPA ze zbiornika kurzowego.
3. Filtr HEPA można wyczyścić szczotką. W przypadku silniejszych zabrudzeń wyczyść filtry pod bieżącą wodą.
4. Przed ponownym włożeniem filtrów należy pozostawić je do całkowitego wyschnięcia!
5. Pojemnik na kurz można wytrzeć wilgotną szmatką. Następnie należy go wysuszyć.
 - Odbarwienie/zmatowienie pojemnika na kurz w wyniku użytkowania jest normalne i nie stanowi wady.

6. Montaż jednostki filtrującej

Sprawdzić na sąsiednim rysunku.

- 6.1 Ustawić filtr HEPA za pomocą jego 3 prowadnic do wewnętrznego koła. Dokręcić filtr w prawo.
- 6.2 Ustawić filtr wstępnego oczyszczania nad filtrem HEPA za pomocą jego 3 prowadnic w zewnętrznym kole. Dokręcić filtr wstępnego oczyszczania w prawo.
 - Jeśli filtry nie zostaną włożone, zanieczyszczenia dostaną się do silnika. Może to spowodować uszkodzenie silnika.

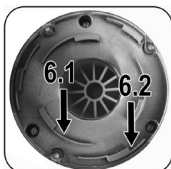

7. Zamknąć dolną płytkę.

Filtr wylotowy

Urządzenie posiada również filtr wylotowy. Pokrywa filtra znajduje się z tyłu urządzenia.

1. Odkręcić okładkę (2) w kierunku przeciwnym do ruchu wskazówek zegara.
2. Wymij włókninę filtracyjną i wypierz ją.
3. Przed ponownym włożeniem włókniny filtracyjnej do urządzenia pozostaw ją do całkowitego wyschnięcia na powietrzu.
4. Załóż pokrywę na filtr.
5. Zamknij filtr wylotowy pokrywą.

Czyszczenie

⚠ OSTRZEŻENIE:

- Przed czyszczeniem lub konserwacją urządzenia należy wyjąć wtyczkę z gniazdka.
- Nigdy nie zanurzaj urządzenia w wodzie w celu jego wyczyszczenia. Może to spowodować porażenie prądem lub pożar.

⚠ UWAGA:

- Nie używaj szczotki drucianej ani innych przedmiotów ściernych.
- Nie używaj ostrych lub ściernych środków czyszczących.
- Obudowę należy czyścić miękką, suchą szmatką bez żadnych dodatków.
- Informacje na temat czyszczenia filtrów znajdują się w rozdziale „Konserwacja”.

Przechowywanie

- Wyczyść urządzenie zgodnie z opisem. Pozostaw akcesoria do całkowitego wyschnięcia.
- Do przechowywania należy użyć wcześniej zamontowanego uchwytu ściennego.
- Jeśli urządzenie nie będzie używane przez dłuższy czas, zalecamy przechowywanie go w oryginalnym opakowaniu.
- Urządzenie należy zawsze przechowywać w dobrze wentylowanym i suchym miejscu, poza zasięgiem dzieci.

Rozwiązywanie problemów

Problem	Możliwa przyczyna	Środek zaradczy
Urządzenie nie działa.	Urządzenie nie jest zasilane.	Sprawdź gniazdo sieciowe za pomocą innego urządzenia. Włóż prawidłowo wtyczkę sieciową. Sprawdź bezpiecznik domowy.
	Urządzenie jest uszkodzone.	Skontaktuj się z naszym serwisem lub specjalistą.
Słaba moc ssania.	Pojemnik na kurz jest pełny.	Opróżnij pojemnik na kurz.
	Filtry są zabrudzone.	Wyczyść filtry zgodnie z opisem w sekcji „Konserwacja”. ⚠ UWAGA: Wznawiać pracę tylko z suchymi filtrami!
	W teleskopowej rurze ssącej lub w dyszy znajduje się ciało obce.	Sprawdź akcesoria pod kątem ciał obcych.

Dane techniczne

Model:.....BS 1314
 Zasilanie:.....220–240 V~, 50/60 Hz
 Pobór mocy:.....600 W
 Klasa ochronności:.....II
 Waga netto:.....ok. 2,2 kg

Zastrzegamy sobie prawo wprowadzania zmian technicznych i projektowych w trakcie ciągłego rozwoju produktu.

To urządzenie zostało przetestowane zgodnie z wszystkimi obowiązującymi, aktualnymi dyrektywami CE i zbudowane zgodnie z najnowszymi przepisami bezpieczeństwa.

Warunki gwarancji

Przyznajemy 24 miesiące gwarancji na produkt licząc od daty zakupu.

W tym okresie będziemy bezpłatnie usuwać w terminie 14 dni od daty dostarczenia wadliwego sprzętu z kartą gwarancyjną do miejsca zakupu wszystkie uszkodzenia powstałe w tym urządzeniu na skutek wady materiałów lub wadliwego wykonania, naprawiając oraz wymieniając wadliwe części lub (jeśli uznamy za stosowne) wymieniając całe urządzenie na nowe.

Sprzęt do naprawy powinien być dostarczony w komplecie wraz z dowodem zakupu oraz z ważną kartą gwarancyjną do sprzedawcy w miarę możliwości w oryginalnym opakowaniu lub innym odpowiednim dla zabezpieczenia przed uszkodzeniem. W razie braku kompletnego opakowania fabrycznego, ryzyko uszkodzenia sprzętu podczas transportu do i z miejsca zakupu ponosi reklamujący.

Naprawa gwarancyjna nie dotyczy czynności przewidzianych w instrukcji obsługi, do wykonania których zobowiązany jest użytkownik we własnym zakresie i na własny koszt.

Gwarancja nie obejmuje:

- mechanicznych, termicznych, chemicznych uszkodzeń sprzętu i wywołanych nimi wad,

- uszkodzeń powstałych w wyniku działania sił zewnętrznych takich jak wyładowania atmosferyczne, zmiana napięcia zasilania i innych zdarzeń losowych,
- nieprawidłowego ustawienia wartości napięcia elektrycznego, zasilanie z nieodpowiedniego gniazda zasilania,
- sznurów połączeniowych, sieciowych, żarówek, baterii, akumulatorów,
- uszkodzeń wyrobu powstałych w wyniku niewłaściwego lub niezgodnego z instrukcją jego użytkowania, przechowywania, konserwacji, samowolnego zrywania plomb oraz wszelkich przeróbek i zmian konstrukcyjnych dokonanych przez użytkownika lub osoby niepowołane,
- roszczeń z tytułu parametrów technicznych wyrobu, o ile są one zgodne z podanymi przez producenta,
- prawidłowego zużycia i uszkodzeń, które mają nieistotny wpływ na wartość lub działanie tego urządzenia.

Karta gwarancyjna bez pieczętki sklepu, daty sprzedaży, nie wypełniona, źle wypełniona, ze śladami poprawek, nieczytelna wskutek zniszczenia, bez możliwości ustalenia miejsca sprzedaży oraz dołączonego dowodu zakupu jest nieważna.

Korzystanie z usług gwarancyjnych nie jest możliwe po upływie daty ważności gwarancji. Gwarancja na części lub całe urządzenie, które są wymieniane kończy się, wraz z końcem gwarancji na to urządzenie.

Wszystkie inne roszczenia, wliczając w to odszkodowania są wykluczone chyba, że prawo przewiduje inaczej. Roszczenia wykraczające poza tą umowę nie są uwzględniane przez tą gwarancję.

Gwarancja na sprzedany towar konsumpcyjny nie wyłącza, nie ogranicza ani nie zawiesza uprawnień kupującego wynikających z niezgodności towaru z umową.

Gwarancja oraz zawarte w niej warunki obowiązują na terenie Rzeczypospolitej Polskiej.

Dystrybutor:
 CTC Clatronic Sp. z o.o.
 Ul. Brzeska 1
 45-960 Opole

Usuwanie

Znaczenie symbolu „Pojemnik na śmieci”



Proszę oszczędzać nasze środowisko, sprzęt elektryczny nie należy do śmieci domowych.

Proszę korzystać z punktów zbiorczych, przewidzianych do zdawania sprzętu elektrycznego, i tam proszę oddawać sprzęt elektryczny, którego już nie będą Państwo używać.

Tym sposobem pomagają Państwo unikać potencjalnych następstw niewłaściwego usuwania odpadów, mających wpływ na środowisko i zdrowie ludzi.

Tą drogą przyczyniają się Państwo do ponownego użycia, do recyklingu i do innych form wykorzystania starego sprzętu elektrycznego i elektronicznego.

Informacje, gdzie można zdać sprzęt, otrzymają Państwo w swoich urzędach komunalnych lub w administracji gminy. Twój sprzedawca i partner umowy jest również zobowiązany do bezpłatnego odbioru starego urządzenia.

FONTOS:

Először feltétlenül olvassa el a külön mellékelt biztonsági utasításokat.

Használati utasítás

Köszönjük, hogy a termékünket választotta. Reméljük, elégedetten használja majd a készüléket.

A készülék használata előtt nagyon figyelmesen olvassa el a használati útmutatót és a külön mellékelt biztonsági utasításokat. Tartsa ezeket a dokumentumokat, beleértve a jótállási jegyet, a blokkot és lehetőség szerint a belső csomagolással ellátott dobozt is, biztonságos helyen. Ha a készüléket harmadik félnek adja tovább, mindig mellékelje az összes vonatkozó dokumentumot.

A használati útmutatóban található szimbólumok

Az ön biztonságára vonatkozó utasítások kifejezetten megvannak különböztetve. Kérjük, mindenképpen ügyeljen ezekre annak érdekében, hogy elkerülje a baleseteket és a készülék károsodását:

FIGYELMEZTETÉS:

Egészségét károsító veszélyforrásokra figyelmeztet és rámutat a lehetséges sérülési lehetőségekre.

VIGYÁZAT:

Lehetséges veszélyre utal, mely a készülékben vagy más tárgyokban kárt tehet.

A készülék kicsomagolása

1. Vegye ki a készüléket a csomagolásából.
2. Távolítsa el minden csomagolóanyagot, például fóliákat, töltőanyagot, kábelkötegelőket és kartoncsomagolást.
3. Ellenőrizze a szállítási terjedelem teljességét.
4. Ha a csomagolás tartalma hiányos, vagy ha sérülések észlelhetők, ne működtesse a készüléket. Azonnal juttassa vissza a kereskedőhöz.

A kezelőelemek áttekintése / A csomag tartalma

- 1 Be-/kikapcsoló (I/O)
- 2 Kimereti szűrő fedele
- 3 Hálózati kábel
- 4 Fogantyú
- 5 Kampó a fali tartóhoz
- 6 A portartály alapeleme
- 7 HEPA-szűrővel ellátott portartály
- 8 A portartály feloldása / zárása
- 9 Teleszkópos szívócső

- 10 Kombinált részfűvóka és kefécső fűvóka
- 11 Kar a kefe ki- és behúzásához és visszahúzásához
- 12 Padlófűvóka
- 13 Csúsztató és teleszkópos szívócsőhöz
- 14 Csatlakozás a szívócső vagy a fűvóka tartozékaihoz

Ábra nélkül

- 1× Fali tartó
- 3× Dugó
- 3× Csavar

A készülék használatára vonatkozó figyelmeztetések

VIGYÁZAT:

- Ne porszívózzon gyúlékony vagy folyékony anyagokat!
- Soha ne porszívózzon a szűrőegység és a szűrők nélkül.
- Ha sima padlót, például laminált padlót, parkettát stb. porszívózik a padlófűvókéval (12), mindenképpen a kefék kihúzásával használja, hogy elkerülje a padló sérülését.

Használati megjegyzések

- A piszkos szűrők csökkentik a készülék szívóteljesítményét, ezért javasoljuk, hogy minden használat után tisztítsa meg a portartályt és a szűrőket.
- A fűvókák tartozékai közvetlenül a készüléken lévő csatlakozóra vagy a már felszerelt szívócsőre csatlakoztathatók.
- A fűvókafelszerelések levételéhez húzza le őket egy enyhe csavarással.

Padlófűvóka

A padlófűvókéval sima felületeket és szőnyegeket tisztíthat. A könnyebb vezetés érdekében görgőkkel van felszerelve.

- A karral a keféket kifelé vagy befelé mozgathatja.

Az optimális használat a padló állapotától függ. A következő használatot ajánljuk:

- Használja kefék **nélkül**: Szőnyegpadló porszívózásához.
- Használja **kefékkel**: Sima padlók porszívózásához.

Kombinált részfűvóka és kefés fűvóka

Összehajtvá részfűvókaként használható. Ha a kefés fűvókát szeretné használni, húzza a kefés részt a nyíl irányába, amíg mechanikusan be nem kapcsolódik.

- Részfűvóka:

Ezt a sarkokból, illesztésekből és kisebb részekből származó szennyeződések felszívásához használja.

- Kefés fűvóka:

Óvatosan távolítja el a szennyeződések a kárpitok és matracok réseiből. Alkalmas az érzékeny felületeken, például bútorokon vagy függönyökön lévő por felszedésére is.

Teleszkópos szívócső

A teleszkópos szívócső hossza egyedileg állítható:

1. Csatlakoztassa a teleszkópos szívócsövet a készülék csatlakozójához, enyhén elforgatva azt.
2. Oldja ki a reteszelést a gombnak a nyíl irányába történő megnyomásával és nyomva tartásával.
3. Húzza ki az egyik csövet a másikkól a kívánt hosszúságúra.
4. A csatlakozás rögzítéséhez engedje fel a gombot.
5. Szerelje fel a padlófűvókát vagy a tartozékokat.

Elektromos csatlakozás

- Mielőtt behelyezi a dugót a konnektorbá, ellenőrizze, hogy a hálózati feszültség megfelelő-e. A készülék adatait a típusablán találja.
- A készüléket csak jóváhagyott konnektorbá csatlakoztassa.

A készülék be- és kikapcsolása

- A készülék akkor van kikapcsolva, ha a kapcsoló **O** állásban van.
- A készülék bekapcsolásához állítsa a kapcsolót **I** állásba.

A fali tartó felszerelése

VIGYÁZAT:

Előzetesen győződjön meg arról, hogy nincsenek-e a falban rejtett kábelek, amelyek kárt okozhatnak!

1. Mérje ki a fali tartó magasságát. Tartsa a készüléket a falhoz, amikor a teleszkópos szívócsővel és a padlófűvókával van felszerelve.
2. Tartsa a fali konzolt úgy a falhoz, hogy a nyílás felfelé mutasson. Jelöljön ki 3 lyukat.
3. Fúrja ki a lyukakat, és helyezze be a faldugókat a falba.
4. Helyezze be a csavarokat a fali tartóban lévő lyukakon keresztül. Csavarja be a csavarokat a faldugókba.
5. Kézrel húzza meg a csavarokat egy megfelelő csavarhúzóval.

Működés

1. Tekerje ki teljesen a hálózati kábelt.
2. Helyezze a hálózati dugót a megfelelően felszerelt védőérintkezős aljzatba.
3. Kapcsolja be a készüléket a be-/kikapcsolóval.
4. Billentse a kart a padlóburkolattól függően a „kefék kihúzva” vagy a „kefék behúzva” állásba.
5. Most egyenletes sebességgel porszívózzon. Nem szükséges lenyomni.
 - Vegye figyelembe a kábel hossza miatt korlátozott hatótávolságot!

Működés befejezése

1. Kapcsolja ki a készüléket. Ezután húzza ki a dugót a konnektorból.
2. Hagyja a készüléket teljesen kihűlni.
3. Ha korábban felszerelte a fali tartót, akassa bele a készüléket.
4. Lazán tekerje fel a hálózati kábelt. A hálózati kábelben található hurkapántot használhatja a kábel rögzítéséhez.

Karbantartás

A készülék tisztítása vagy karbantartása előtt húzza ki a hálózati dugót a konnektorból.

A portartály kiürítése

1. Húzza ki a hálózati dugót a konnektorból.
2. Szükség esetén vegye le a szívócsövet vagy a fűvóka tartozékot a készülékről.
3. Tartsa a készüléket a portartály alapelemével egy szemeteskosár fölé.
4. Üritse ki a portartály tartalmát. Ehhez nyomja meg a gombot (8) az alapelem kinyitásához.
5. Zárja vissza az alapelemez. A portartályon lévő zárnak be kell kapcsolódnia.

A szűrőrendszer

A készülék 3 szűrővel rendelkezik. A hagyományos porzsákos rendszert egy átlátszó portartály váltotta fel. Ebben a durva szennyeződések és a legkisebb lebegő részecskék a nagy áramlási sebesség révén kavarodnak ki a „szívólevégből”.

Nincs szükség porzsákok vásárlására.

A szűrőket rendszeresen tisztítani kell.

VIGYÁZAT:

- Soha ne mossa a szűrőket mosógépben.
- Ne használjon hajszárítót a szárításukhoz.
- Csak akkor helyezze újra üzembe a készüléket, ha az összes szűrő teljesen száraz és megfelelően fel van szerelve.

A szűrőegység

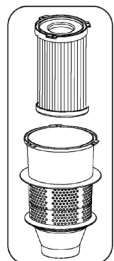

A szűrőegység a következőkből áll:

- HEPA-szűrő
- Durva szűrő

A szűrőegység tisztításához a következőképpen járjon el:

1. Ūrítse ki a portartályt a korábban leírtak szerint.
2. **A szűrőegység szétszerelése**
 - 2.1 Fordítsa el a durva szűrőt a vezetősínektől az óra járásával ellentétes irányba. Húzza ki a durva szűrőt a porgyűjtőből.
 - 2.2 Fordítsa el a HEPA szűrőt a vezetősínektől az óra járásával ellentétes irányba. Húzza ki a HEPA szűrőt a porgyűjtőből.
3. A HEPA-szűrőt ki lehet kefélni. Erősebb szennyeződés esetén folyó víz alatt tisztítsa meg a szűrőket.
4. Hagyja a szűrőket teljesen megszáradni a levegőn, mielőtt visszahelyezné őket!
5. A portartályt nedves ruhával törölje ki. Ezt követően szárítsa meg.
 - A portartály használatból eredő elszíneződése / matto-dása normális, és nem minősül hibának.

6. A szűrőegység felszerelése

Lásd a mellékelt ábrát.

- 6.1 Helyezze a HEPA szűrőt 3 vezetősínével a belső körre. Az óra járásával megegyező irányba tekerve, szorítsa rá a szűrőt.
- 6.2 Helyezze a durva szűrőt a HEPA szűrőre, 3 vezetősí-

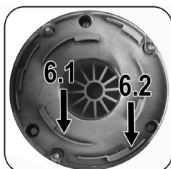

nével a külső körre. Az óra járásával megegyező irányba tekerve, szorítsa rá a durva szűrőt.

- Ha a szűrők nincsenek behelyezve, szennyeződés kerül a motorba. Ez károsíthatja a motort.

7. Zárja vissza a fenéklapot.

Kimeneti szűrő

Az Ön készüléke egy kimeneti szűrővel is rendelkezik. A szűrőfedél a készülék hátulján található.

1. Csavarja ki a fedelet (2) az óramutató járásával ellentétesen.
2. Vegye ki a szűrőgyapjút, és mossa ki.
3. Hagyja, hogy a szűrőgyapjút teljesen megszáradjon a levegőn, mielőtt visszahelyezné a készülékbe.
4. Helyezze vissza a fedelet a szűrő fölé.
5. Zárja le a kimeneti szűrőt a fedéllel együtt.

Tisztítás

⚠ FIGYELMEZTETÉS:

- A készülék tisztítása vagy karbantatása előtt húzza ki a hálózati dugót a konnektorból.
- Soha ne merítse a készüléket vízbe a tisztításhoz. Ez áramütést vagy tüzet okozhat.

⚠ VIGYÁZAT:

- Ne használjon drótkéfért vagy más csiszoló tárgyakat.
- Ne használjon durva vagy súroló hatású tisztítószereket.
- A készülékház tisztítása puha, száraz, adalékanyagok nélküli ruhával történjen.
- A szűrők tisztításához olvassa el a „Karbantartás” című fejezetet.

Tárolás

- Tisztítsa meg a készüléket a leírtak szerint. Hagyja a tartozékokat teljesen megszáradni.
- Használja a korábban felszerelt fali konzolt a tároláshoz.
- Javasoljuk, hogy a készüléket az eredeti csomagolásban tárolja, ha hosszabb ideig nem kívánja használni.
- A készüléket mindig gyermekek elől elzárva, jól szellőző és száraz helyen tárolja.

Hibaelhárítás

Probléma	Lehetséges ok	Megoldás
A készülék nem működik.	A készüléknek nincs tápellátása.	Ellenőrizze a hálózati aljzatot egy másik készülékkel. Helyesen dugja be a hálózati dugót. Ellenőrizze a házi biztosítékot.
	A készülék meghibásodott.	Forduljon szervizünkhöz vagy szakemberhez.

Probléma	Lehetséges ok	Megoldás
Gyenge szívóteljesítmény.	A portartály megtelt.	Üritse ki a portartályt.
	A szűrők piszkosak.	Tisztítsa meg a szűrőket a „Karbantartás” című fejezetben leírtak szerint.
	Idegen tárgy van a teleszkópos szívócsőben vagy a fúvókában.	Ellenőrizze a tartozékokat idegen tárgyak szempontjából.

Műszaki adatok

Modell:.....BS 1314
Tápegység:220–240 V~, 50/60 Hz
Energiafogyasztás:600 W
Védelmi osztály:..... II
Nettó súly:kb. 2,2 kg

A műszaki és kivitelezési módosítások jogát a folyamatos termékfejlesztés miatt fenntartjuk.

Ezt a készüléket az összes vonatkozó, hatályos CE-irányelvnek megfelelően tesztelték, és a legújabb biztonsági előírásoknak megfelelően gyártották.

Hulladékkezelés

A „kuka” piktogram jelentése



Kímélje környezetünket, az elektromos készülékek nem a háztartási szemétként való.

Használja az elektromos készülékek ártalmatlanítására kijelölt gyűjtőhelyeket, ott adja le azokat az elektromos készülékeit, amelyeket többé már nem kíván használni.

Ezzel segítséget nyújt ahhoz, hogy elkerülhetők legyenek azok a hatások, amelyeket a helytelen „szemétre dobás” gyakorolhat a környezetre és az emberi egészségre.

Ezzel hozzájárul az újrahasznosításhoz, a recyclinghoz és a kiöregedett elektromos és elektronikus készülékek értékesítésének egyéb formáihoz.

Az önkormányzatoknál vagy a polgármesteri hivatalokban tájékoztatást kaphat arról, hogy hova viheti a kiselejtezett készülékeit. Az Ön kereskedője és szerződéses partnere köteles a régi készüléket is ingyenesen visszavenni.

ВАЖНО:

Обязательно сначала прочитайте отдельно прилагаемые инструкции по технике безопасности.

Руководство по эксплуатации

Спасибо за выбор нашего продукта. Надеемся, он вам понравится.

Перед использованием данного прибора внимательно прочитайте инструкцию по эксплуатации и отдельно прилагаемые инструкции по технике безопасности. Храните эти документы, включая гарантийный талон, чек и, по возможности, коробку с внутренней упаковкой в надежном месте. Если вы передаете прибор третьему лицу, всегда прикладывайте к нему все соответствующие документы.

Символы применяемые в данном руководстве пользователя

Важные рекомендации для обеспечения вашей безопасности обозначены по особому. Обязательно следуйте этим рекомендациям, чтобы предотвратить несчастный случай или поломку изделия:



ПРЕДУПРЕЖДЕНИЕ:

Предупреждает об опасности для здоровья и возможном риске получения травмы.



ВНИМАНИЕ:

Указывает на возможную опасность для изделия и других окружающих предметов.

Распаковка устройства

1. Извлеките устройство из упаковки.
2. Удалите все упаковочные материалы, такие как фольга, наполнитель, кабельные стяжки и картонная упаковка.
3. Проверьте комплект поставки на комплектность.
4. Если содержимое упаковки неполное или если можно обнаружить повреждения, не эксплуатируйте устройство. Немедленно верните его дилеру.

Обзор деталей прибора / Комплект поставки

- 1 Переключатель включения / выключения (I/O)
- 2 Крышка выпускного фильтра
- 3 Сетевой кабель
- 4 Ручка
- 5 Крючок для настенного кронштейна
- 6 Основание контейнера для пыли
- 7 Пылесборник с фильтром HEPA
- 8 Кнопка разблокировки / блокировки контейнера для пыли
- 9 Телескопическая всасывающая трубка
- 10 Комбинированная щелевая насадка и насадка-щетка
- 11 Рычаг для выдвижения и втягивания щетки
- 12 Насадка для пола
- 13 Ползунок для телескопической всасывающей трубки
- 14 Соединение для всасывающей трубки или насадок

Без рисунка

- 1× Настенный кронштейн
- 3× Дюбель
- 3× Винт

Предупреждения по использованию прибора



ВНИМАНИЕ:

- Не пылесосьте легковоспламеняющиеся или жидкие вещества!
- Никогда не пылесосьте без блока фильтров и без фильтров.
- При уборке гладких полов, таких как ламинат, паркет и т.п., с помощью насадки для пола (12) обязательно используйте ее с выдвинутыми щетками, чтобы не повредить пол.

Примечания по использованию

- Загрязненные фильтры снижают мощность всасывания прибора, поэтому мы рекомендуем очищать контейнер для пыли и фильтры после каждого использования.
- Насадки можно присоединять непосредственно к штуцеру на приборе или к уже установленной всасывающей трубке.
- Чтобы отсоединить насадку, потяните ее на себя, слегка повернув.

Насадка для пола

С помощью насадки для пола можно чистить гладкие поверхности и ковры. Она оснащена роликами, облегчающими ее ведение.

- С помощью рычага можно перемещать щетки наружу или внутрь.

Оптимальный вариант использования зависит от состояния пола. Мы рекомендуем следующий способ использования:

- Использовать **без** щеток:
Для уборки полов с ковровым покрытием.
- Использование **со** щетками:
Для уборки гладких полов.

Комбинированная щелевая насадка и насадка-щетка

В сложном состоянии можно использовать как щелевую насадку. Если вы хотите использовать насадку-щетку, потяните щеточную часть в направлении стрелки до механического зацепления.

- **Насадка для щелей:**
Используйте ее для удаления грязи из углов, стыков и небольших щелей.
- **Щеточная насадка:**
Аккуратно удаляет грязь из щелей в обивке и матрасах. Также подходит для уборки пыли на чувствительных поверхностях, таких как мебель или шторы.

Телескопическая трубка всасывания

Длину телескопической всасывающей трубки можно регулировать индивидуально:

1. Подсоедините телескопическую всасывающую трубку к штуцеру на приборе, слегка повернув ее.
2. Освободите фиксатор, нажав на кнопку в направлении стрелки и удерживая ее.
3. Вытяните одну трубку из другой до желаемой длины.
4. Отпустите кнопку, чтобы зафиксировать соединение.
5. Установите напольную насадку или принадлежности.

Электрическое подключение

- Перед тем как вставить вилку в розетку, проверьте правильность напряжения в сети. Данные о приборе указаны на фирменной табличке.
- Подключайте прибор только к сертифицированной розетке.

Включение/выключение прибора

- Прибор выключен, когда выключатель находится в положении **0**.
- Для включения прибора установите выключатель в положение **I**.

Монтаж настенного кронштейна

ВНИМАНИЕ:

Заранее убедитесь, что в стене нет скрытых кабелей, которые могут причинить вам вред!

1. Отмерьте высоту для настенного кронштейна. Удерживайте прибор у стены, когда он установлен с телескопической всасывающей трубкой и напольной насадкой.
2. Прижмите настенный кронштейн к стене так, чтобы отверстие было направлено вверх. Отметьте 3 отверстия.
3. Просверлите отверстия и установите в них дюбели.
4. Вставьте шурупы через отверстия в настенном кронштейне. Вкрутите винты в дюбели.
5. Затяните винты вручную с помощью подходящей отвертки.

Эксплуатация

1. Полностью размотайте сетевой кабель.
2. Вставьте сетевую вилку в правильно установленную розетку с защитным контактом.
3. Включите прибор с помощью выключателя.
4. Переведите рычаг в положение «щетки выдвинуты» или «щетки убраны» в зависимости от покрытия пола.
5. Теперь пылесосьте с равномерной скоростью. Нажимать вниз не обязательно.
 - Помните об ограниченном радиусе действия из-за длины кабеля!

Окончание эксплуатации

1. Выключите прибор. Затем выньте вилку из розетки.
2. Дайте прибору полностью остыть.
3. Если вы предварительно установили настенный кронштейн, повесьте прибор на него.
4. Свободно сматывайте сетевой кабель. Для фиксации кабеля можно использовать ленту с крючками на сетевом кабеле.

Обслуживание

Перед чисткой или обслуживанием прибора выньте сетевую вилку из розетки.

Опорожнение контейнера для пыли

1. Вытащите сетевую вилку из розетки.
2. При необходимости отсоедините от прибора всасывающую трубку или насадку.
3. Держите прибор основанием контейнера для пыли над мусорным ведром.
4. Опорожните содержимое контейнера для пыли. Для этого нажмите кнопку (8), чтобы открыть основание контейнера.
5. Снова закройте основание. Замок на контейнере для пыли должен сработать.

Система фильтров

Ваш прибор оснащен 3 фильтрами. Традиционная система мешков для сбора пыли заменена прозрачным контейнером для пыли. В нем крупная грязь и мельчайшие взвешенные частицы выбиваются из «всасываемого воздуха» за счет высокой скорости потока.

Нет необходимости покупать мешки для сбора пыли.

Фильтры необходимо регулярно очищать.

ВНИМАНИЕ:

- Никогда не стирайте фильтры в стиральной машине.
- Не используйте для их сушки фен.
- Включайте прибор в работу только после того, как все фильтры полностью высохнут и будут правильно установлены.

Блок фильтров

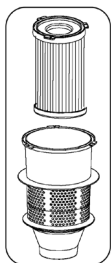

Блок фильтров состоит из:

- HEPA-фильтр
- Фильтр грубой очистки

Для очистки фильтрующего элемента выполните следующие действия:

1. Опорожните контейнер для пыли, как описано ранее.
2. **Демонтаж блока фильтра**
 - 2.1 Поверните фильтр грубой очистки против часовой стрелки вдоль направляющих. Вытащите фильтр грубой очистки из пылесборника.
 - 2.2 Поверните высокоэффективный сухой воздушный фильтр против часовой стрелки вдоль направляющих. Вытащите высокоэффективный сухой воздушный фильтр из пылесборника.
3. HEPA-фильтр можно вычистить щеткой. При сильных загрязнениях очистите фильтры под проточной водой.
4. Перед установкой на место дайте фильтрам полностью высохнуть на воздухе!
5. Контейнер для пыли можно протереть влажной тканью. После этого высушите его.
 - Обесцвечивание / матовость контейнера для пыли в результате эксплуатации является нормальным явлением и не является дефектом.

6. Установка блока фильтров

См. соседний рисунок.

- 6.1 Установите высокоэффективный сухой воздушный фильтр с 3 направляющими во внутренней окружности. Затяните фильтр по часовой стрелке.

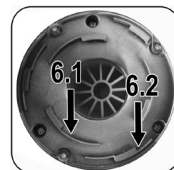

- 6.2 Установите фильтр грубой очистки поверх высокоэффективного сухого воздушного фильтра с 3 направляющими во внешней окружности. Затяните фильтр грубой очистки по часовой стрелке.
 - Если фильтры не вставлены, грязь попадет в двигатель. Это может привести к повреждению двигателя.

7. Закройте нижнюю панель.

Выходной фильтр

Ваш прибор также оснащен выходным фильтром. Крышка фильтра находится на задней панели прибора.

1. Открутите крышку (2) против часовой стрелки.
2. Извлеките фильтрующий материал и промойте его.
3. Перед установкой в прибор дайте фильтру полностью высохнуть на воздухе.
4. Установите крышку на фильтр.
5. Закройте выпускной фильтр крышкой.

Чистка

ПРЕДУПРЕЖДЕНИЕ:

- Перед чистой или обслуживанием прибора выньте сетевую вилку из розетки.
- Никогда не погружайте прибор в воду для его очистки. Это может привести к поражению электрическим током или возгоранию.

ВНИМАНИЕ:

- Не используйте проволочную щетку или другие абразивные предметы.
- Не используйте жесткие или абразивные чистящие средства.
- Очищайте корпус мягкой сухой тканью без каких-либо добавок.
- Для очистки фильтров прочтите главу «Обслуживание».

Хранение

- Очистите прибор в соответствии с описанием. Дайте аксессуарам полностью высохнуть.
- Для хранения используйте ранее установленный настенный кронштейн.
- Рекомендуется хранить прибор в оригинальной упаковке, если вы не собираетесь использовать его в течение длительного времени.
- Всегда храните прибор в недоступном для детей, хорошо проветриваемом и сухом месте.

Устранение неполадок

Проблема	Возможная причина	Устранение
Прибор не работает.	Прибор не имеет электропитания.	Проверьте розетку с другим прибором.
		Правильно вставьте сетевую вилку.
Проверьте предохранитель в доме.		
	Прибор неисправен.	Обратитесь в нашу сервисную службу или к специалисту.
Слабая мощность всасывания.	Контейнер для пыли переполнен.	Опорожните контейнер для пыли.
	Фильтры загрязнены.	Очистите фильтры, как описано в разделе «Обслуживание».
	В телескопической всасывающей трубке или в насадке находится посторонний предмет.	Проверьте принадлежности на наличие посторонних предметов.

⚠ ВНИМАНИЕ:
Возобновляйте работу только с сухими фильтрами!

Технические данные

Модель: BS 1314
 Электропитание: 220–240 В~, 50/60 Гц
 Потребляемая мощность: 600 Вт
 Класс защиты: II
 Вес нетто: прикл. 2,2 кг

Сохранено право на технические и конструкционные изменения в рамках продолжающейся разработки продукта.

Данный прибор был протестирован в соответствии со всеми применимыми действующими директивами CE и изготовлен в соответствии с последними правилами безопасности.

Утилизация

Значение символа «корзина»



Защита окружающей среды: не допускается утилизация электроприборов вместе с бытовыми отходами.

Утилизация устаревшей техники и неисправных электроприборов производится в городских приемных пунктах.

Не допускайте неправильной утилизации отходов. Это наносит вред окружающей среде и оказывает негативное воздействие на здоровье людей.

Оказывайте содействие программе утилизации и другим формам переработки электронной и электрической техники.

Информацию о пунктах утилизации бытовой техники можно получить в местных органах власти. Ваш дилер и партнер по договору также обязан бесплатно принять старый прибор.

يمكن الحصول على المعلومات المتعلقة بالأماكن التي يمكن التخلص من المعدات بها من خلال السلطة المحلية. التاجر الخاص بك وشريكك التعاقدى مُلزمان أيضاً باستعادة الجهاز القديم مجاناً.

6. تجميع وحدة الفلتر

راجع الشكل المرفق.

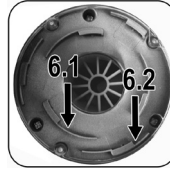

6.1 اضبط فلتر HEPA مع القضبان الدليلية خاصته في الدائرة الداخلية. احكم ربط الفلتر باتجاه عقارب الساعة.

6.2 اضبط الفلتر الخشن فوق فلتر HEPA مع القضبان الدليلية خاصته في الدائرة الخارجية. احكم ربط الفلتر الخشن باتجاه عقارب الساعة.

- ستدخل الأوساخ إلى المحرك في حالة عدم إدخال المرشحات. وهذا يلحق أضراراً بالمحرك.

7. أغلق اللوحة القاعدية.

مرشح الإخراج

تم تزويد الجهاز أيضًا بمرشح إخراج. يقع غطاء الفلتر في ظهر الجهاز.

1. قم بفك الغطاء (2) عكس اتجاه عقارب الساعة.
2. ازرع الفلتر غير المنسوج واغسله.
3. دق الفلتر غير المنسوج بيفف تمامًا في الهواء، قبل إعادة إدخاله في الجهاز.
4. استبدل الغطاء الموجود أعلى المرشح.
5. غطِّ فلتر العادم بالغطاء.

التنظيف

⚠ تحذير:

- قم بسحب الكابلات الرئيسي من المكان المخصص للشحن قبل تنظيف أو صيانة الجهاز.
- يجب عدم غمر الجهاز في الماء تحت أي ظرف من الظروف لأغراض التنظيف. وإلا فقد يؤدي ذلك إلى حدوث صدمة كهربائية أو نشوب حريق.

⚠ تنبيه:

- لا تستخدم فرشاة سلك أو أي مواد كاشطة.
- لا تستخدم أي متهرات حمضية أو كاشطة.
- نظف المبيت باستخدام قطعة قماش رطبة وناعمة دون إضافات.
- لتنظيف الفلاتر، اقرأ فصل «الصيانة».

التخزين

- نظف الجهاز كما هو موصوف. تُترك الملحقات لتجف تمامًا.
- استخدم الحامل الحائطي المثبت مسبقاً للتخزين.
- نوصي بتخزين الجهاز في عبوته الأصلية عند عدم استخدامه لفترات طويلة.
- احفظ الجهاز دائماً بعيداً عن متناول الأطفال في مكان جاف وجيد التهوية.

استكشاف الأعطال وإصلاحها

المشكلة	السبب المحتمل	الإجراء
الجهاز لا يعمل.	الجهاز غير متصل بالتيار الكهربائي.	افحص مقبس الطاقة باستخدام جهاز آخر.
		أدخل قابس التيار الكهربائي بشكل صحيح.
		تحقق من الصمام الكهربائي الخاص بالمنزل.
	الجهاز معيب / معطوب.	اتصل بخدمةنا أو متخصص.
اقوة شفط ضعيفة.	مُجمّع الغبار ممتلئ.	قم بتفريغ مُجمّع الغبار.
	المرشحات متسخة.	نظف المرشحات كما هو موضح في قسم «الصيانة».
		⚠ تنبيه: قم بإعادة التشغيل فقط عندما تكون المرشحات جافة.
	يوجد جسم غريب في أنبوب الشفط التلسكوبي أو في الفوهة.	افحص الملحقات لاحتمال وجود أجسام غريبة.

البيانات الفنية

الطراز:..... BS 1314
 مزود الطاقة:..... 220-240 فولت، 60/50 هرتز
 استهلاك الطاقة:..... 600 وات
 فئة الحماية:..... II
 الوزن الصافي:..... حوالي 2,2 كيلو جرام
 نحتفظ بالحق في إجراء تغييرات فنية وتصميمية في سياق التطوير المستمر لمنتجاتنا.
 وقد اختبر هذا الجهاز وفقاً لجميع المعايير الأوروبية والمطابقة للشروط، وتم تصنيعه وفقاً لأحدث أنظمة الأمان.

التخلص من الجهاز

معنى رمز «صندوق القمامة»

- حماية بيئتنا: يجب عدم التخلص من المعدات الكهربائية في سلة النفايات المنزلية.
- التخلص من الأجهزة الكهربائية القديمة أو المعيبة من خلال نقاط تجميع البلدية.



يُرجى المساعدة في تجنب الآثار البيئية والصحية المحتملة الناتجة عن التخلص من النفايات بطريقة غير صحيحة.

سيسهم ذلك في عملية إعادة التدوير وغيرها من الأساليب التي يمكن من خلالها إعادة استخدام المعدات الكهربائية والإلكترونية.

أنبوب امتصاص تلسكوبي

يمكنك ضبط طول أنبوب الشفط التلسكوبي بشكل فردي:

1. ضع المكتسة مقابل الحائط بعد تجميعها بالكامل مع أنبوب الشفط المتداخل وفوهة الأرضية.
2. فك آية القفل من خلال الضغط على الزر مع الاستمرار في اتجاه السهم.
3. أخرج أنبوب واحد من الآخر حسب الطول المنشود.
4. حرر الزر لقفل الوصلة.
5. ثم جُمع فوهة الأرضية و / أو الملحقات.

الربط الكهربائي

- قبل توصيل القابس بالمقبس الموجود بالجدار، فعليك التحقق من ملائمة الجهد الكهربائي الخاص بالماخذ الرئيسي. ارجع إلى المعلومات المذكورة على لوحة التصنيف الخاصة بالجهاز.
- لا توصل الجهاز إلا بمقبس جدار ملائم.

تشغيل / إيقاف تشغيل الجهاز

- يتم إيقاف تشغيل الجهاز عندما يكون المفتاح على وضع إيقاف التشغيل O.
- اضبط المفتاح على الوضع I لتشغيل الجهاز.

تركيب كتيفة الحائط

⚠ تنبيه:

تأكد مسبقاً مما إذا كانت هناك كابلات في الجدار يمكن أن تتضرر!

1. قس ارتفاع الحامل الحائطي. ضع المكتسة مقابل الحائط بعد تجميعها بالكامل مع أنبوب الشفط المتداخل وفوهة الأرضية.
2. ثبت كتيفة الحائط على الحائط بحيث تشير الفتحة لأعلى. حدد 3 ثقبوب.
3. أحفر الثقبوب وضع القوابس الجدارية في الحائط.
4. أدخل البراغي عبر الفتحات الموجودة في كتيفة الحائط. أدخل المسامير عبر الفتحات الموجودة في كتيفة الحائط.
5. أحكم ربط المسامير يدويًا باستخدام مفك براغي مناسب.

التشغيل

1. فك سلك الكهرباء بالكامل.
 2. أدخل القابس الرئيسي في مقبس الطاقة بصورة صحيحة.
 3. شغل الجهاز عبر مفتاح التشغيل / إيقاف التشغيل.
 4. قم بتحريك الرفاعة لوضع الفرش سواء بوضعهما «ممتدة» أو «مسحوبة»، تبعاً لنوع الأرضية.
 5. قم بالتنظيف بسرعة ثابتة. ليس هناك حاجة لممارسة الضغط.
- يجب الاهتمام بالنطاق الذي يمكن أن يغطيه طول الكابل!

نهاية العملية

1. اوقف تشغيل الجهاز. ثم اسحب القابس من المقبس.
2. دع الجهاز يبرد تمامًا.
3. إن كنت قد ثبت الحامل الحائطي بالفعل، علّق المكتسة.
4. لف كابل الطاقة الرئيسي بشكل فضفاض. يمكن استخدام شريط الخطاف والحلقة على كابل الطاقة الرئيسي لتثبيتها بشكل آمن.

الصيانة

قم بسحب الكابل الرئيسي من المكان المخصص للشحن قبل تنظيف أو صيانة الجهاز.

تفريغ مُجمّع الغبار

1. أفضل قابس التغذية الكهربائية من مقبس الحائط.
2. وإذا لزم الأمر، انزع أنبوب الشفط أو ملحق الفوهة من الجهاز.
3. ضع الجهاز مع اللوحة القاعدية لمُجمّع الأتربة فوق وعاء الأتربة.
4. أفرغ محتويات مُجمّع الأتربة. اضغط على زر (8) لفتح اللوحة السفلية.
5. ثم اغلق لوح القاعدة مرة أخرى. يجب أن يتعشق قفل مُجمّع الأتربة.

نظام الفلتر

يتميز الجهاز الخاص بك بأنه يضم 3 مرشحات حيث تم استبدال نظام حقيبية جمع الأتربة الشائعة بمُجمّع الغبار الشفاف. تسمح سرعة التدفق المرتفعة للمُجمّع بفصل الأتربة الكثيفة والجزئيات السائبة الأصغر حجمًا من «الجزئيات الممتصة في الهواء».

ولذا، من غير الضروري شراء الحقائق الخاصة بجمع الأتربة.

يجب تنظيف الفلتر بصفة دورية.

⚠ تنبيه:

- لا تقم بغسل المرشح مطلقًا في الغسالة الآلية.
- لا تستخدم مُجفف الشعر في تجفيف الجهاز.
- أعد تشغيل الجهاز بعد جفاف الفلتر كلها تمامًا وتجميعها جميعًا صحيحًا.

وحدة الفلتر

تتكون وحدة الفلتر من:

- مرشح HEPA

- الفلتر الخشن

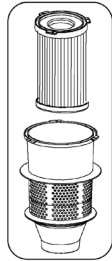

اتبع ما يلي لتنظيف وحدة الفلتر:

1. قم بتفريغ وعاء الغبار على النحو الموصوف أعلاه.
2. تفكيك وحدة الفلتر
 - 2.1 لف الفلتر الخشن باتجاه عكس عقارب الساعة من القضبان الدليلية. اسحب الفلتر الخشن من مُجمّع الأتربة.
 - 2.2 لف فلتر HEPA باتجاه عكس عقارب الساعة من القضبان الدليلية. اسحب فلتر HEPA من مُجمّع الأتربة.
 - 2.3 يمكنك تنظيف فلتر HEPA. في حالات الاتساح الشديد، نظّف الفلتر تحت ماء نظيف.
 - 2.4 اترك المرشحات بالهواء ليجري تجفيفها بالكامل قبل إعادة تركيبها!
 - 2.5 امسح مُجمّع الغبار باستخدام قطعة قماش مبللة ثم امسحها لتجف.
- تغير / انطواء لون حاوية الغبار بسبب الاستخدام أمر طبيعي ولا يعد عيبًا أو تلفًا.

هام:

تأكد من قراءة تعليمات الأمان المرفقة بشكل منفصل أولاً.

دليل التعليمات

شكراً لك على اختيارك منتجنا. نأمل أن تستمتع باستخدام الجهاز.

رجاء قراءة دليل التعليمات و تعليمات الأمان المرفقة بشكل منفصل بعناية فائقة. قبل استخدام الجهاز. قم بحفظ هذه الوثائق، بما في ذلك شهادة الضمان، و إيصال الاستلام، وإذا أمكن، الصندوق مع العبوة الداخلية في مكان آمن. إذا قمت بتمرير الجهاز لطرف ثالث، احرص دائماً على أن يتضمن جميع الوثائق ذات الصلة.

رموز تعليمات الاستخدام

تم وضع علامات على هذه المعلومات الهامة خصيصاً للحفاظ على سلامتك. من الضروري الامتثال لهذه التعليمات لتجنب وقوع حوادث ومنع إلحاق تلف بالجهاز:

تحذير: ⚠️

يحذرك هذا الرمز من الإصابة بمخاطر على صحتك ويشير إلى وجود مخاطر محتملة للتعرض للإصابة.

تنبيه: ⚠️

يشير هذا الرمز إلى وجود مخاطر محتملة قد يتعرض لها الجهاز أو أشياء أخرى.

تفريغ محتويات العبوة

1. أخرج الجهاز من العبوة.
2. أزل كافة مواد التغليف بالعبوة مثل الرقائق والبطانات وحوامل الكابل والعبوة المصنوعة من الورق المقوى.
3. تحقق من محتويات التسليم لضمان وجود كافة المحتويات.
4. إذا كانت محتويات العبوة غير كاملة أو تم العثور على تلفيات، لا تقم بتشغيل الجهاز. أعدّه مباشرة إلى البائع.

نظرة عامة على المكونات / نطاق التسليم

- 1 مفتاح التشغيل / إيقاف التشغيل (O/I)
- 2 غطاء فتر العادم
- 3 سلك الكهرياء
- 4 مقبض
- 5 خطاف الحامل الحائطي
- 6 لوح قاعدة مُجمّع الغبار
- 7 مُجمّع الغبار المزود بمرشح HEPA
- 8 فتح/ غلق حاوية الغبار
- 9 أنبوب امتصاص تلسكوبي
- 10 فوهة الشقوق وفوهة الفرشاة معاً

- 11 ذراع لتطويل الفرش وتقصيرها
- 12 فوهة للأرضية
- 13 منزلق لأنبوب الشفط التلسكوبي
- 14 موصل لأنبوب الشفط أو ملحقات الفوهة

بدون صورة

- 1 × حامل حائطي
- 3 × قابس جداري
- 3 × برغي

تحذيرات لاستخدام الجهاز

⚠️ تنبيه:

- لا تستخدم المكنتسة الكهربائية لشفط أي شيء سائل أو مواد قابلة للاشتعال!
- لا تستخدم مكنتسة الغبار بدون وحدة الفلتر أو الفلاتر.
- عند استخدام المكنتسة الكهربائية على الأرضيات الملساء مثل أرضيات اللامينيت والباركيه وغيرها باستخدام فوهة الأرضية (12)، تأكد من استخدامها بفرشاة ممتدة لتجنب تلف الأرضية.

ملاحظات بشأن التشغيل

- تخفض الفلاتر المُسخة قوة الشفط للأجهزة، ولذلك يوصى بتنظيف حاوية الغبار والفلاتر بعد كل استخدام للحفاظ على الأداء الأمثل.
- يمكن توصيل مرفقات الفوهة مباشرة إلى موصل الجهاز وكذلك إلى أنبوب الشفط المثبت سلفاً.
- لفصل مرفقات الفوهة، اسحبها مع لفها ببطء.

فوهة فرشاة

- يمكنك تنظيف الأسطح الناعمة والسجاد باستخدام فوهة الأرضيات. تم تزويد المكنتسة بالعجلات لتسهيل عملية الاستخدام والتوجيه.
- اضبط الفرش للخارج أو للداخل باستخدام الذراع
- يعتمد الاستخدام الأمثل للجهاز على نسيج غطاء الأرضية. إننا نوصي بالاستخدام التالي:
- استخدام المكنتسة دون الفرش:
- تنظيف الأرضيات المغطاة بالسجاد.
- استخدام المكنتسة بالفرش:
- تنظيف الأرضيات الملساء.

فوهة الشقوق وفوهة الفرشاة معاً

عند الطي يمكن استخدامها كقوة حزوز. إذا أردت استخدام فوهة الفرشاة، فاسحب جزء الفرشاة باتجاه السهم حتى تتعشق في مكانها الصحيح.

- **فوهة الشقوق:**
مخصصة لشفط الأتربة من الزوايا والمفاصل والمساحات الضيقة.
- **فوهة فرشاة:**
مخصصة لإزالة الأتربة من الشقوق في المفروشات والمراتب بعناية. مناسبة كذلك لإزالة الغبار من الأسطح الحساسة مثل الأثاث أو الستائر.

GARANTIEKARTE

warranty card • garantiokaart • carte de garantie • scheda di garanzia • tarjeta de garantía • cartão de garantia • garantikort • karta gwarancyjna • záruční list • kartica jamstva • carte de garanție • Гаранционная карта • záručný list • garancijski list • garancijaegu • гарантійний формуляр • Гарантійний талон •

بطاقة ضمان

BS 1314

24 Monate Garantie gemäß Garantieerklärung • 24 months warranty according to warranty declaration • 24 maanden garantie volgens garantieverklaring • 24 mois de garantie selon la déclaration de garantie • 24 mesi di garanzia secondo la dichiarazione di garanzia • 24 meses de garantía de acuerdo con la declaración de garantía • 24 meses de garantía, de acordo com a declaração de garantia • 24 måneders garanti i henhold til garantibetingelsene • 24 miesiące gwarancji na podstawie oświadczenia gwarancyjnego • záruka 24 měsíců podle prohlášení o záruce • 24 mjesечно jamstvo u skladu s jamstvenom deklaracijom • 24 luni garanție conform declarației de garanție • 24 месеца гаранция в съответствие с гаранционната декларация • 24-mesačná záruka podľa vyhlásenia o záruke • 24-mesečna garancija, skladno z garancijsko izjavo • 24 hónap garancia a garanciafeltételekben leirtak szerint • гарантія на 24 місяці відповідно заяві про гарантію • Гарантія 24 місяця согласно заявленим гарантійним правилам • ضمان لمدة 24 شهراً وفقاً لبيان الضمان

Kaufdatum, Händlerstempel, Unterschrift • date of purchase, dealer stamp, signature • aankoopdatum, dealerstempel, handtekening • date d'achat, tampon du concessionnaire, signature • data di acquisto, timbro del rivenditore, firma • fecha de compra, sello del distribuidor, firma • data de compra, carimbo do distribuidor, assinatura • kjøpsdato, forhandlerstempel, signatur • data zakupu, pieczęć sprzedawcy, podpis • datum zakoupení, razítko prodejce, podpis • datum kupovine, žig trgovca, potpis • data de achiziție, stampila furnizorului, semnătură • Дата на покупката, Печат на Продавача, Потпис • datum nákupu, pečatka obchodníka/predejcu, podpis • datum nákupu, žig trgovca, potpis • vásárlás dátuma, kereskedő bélyegzője, aláírás • дата придбання, печатка продавця, підпис • Дата приобретения, Штамп продавца, Подпись • تاريخ التراء، وندع التواكل المبيع، والتوقيع



CLATRONIC[®]
INTERNATIONAL GMBH

www.clatronic-germany.de



Industriering Ost 40 • 47906 Kempen
Internet: <http://www.clatronic-germany.de>
E-Mail: info@clatronic.de
Made in P.R.C.

Stand 06/2024