

Stofzuiger • Aspirateur-traineau • Aspiradora • Aspirapolvere a carrello
Floor vacuum cleaner • Odkurzacz • Porszívó
Пылесос для пола • مكنسة كهربائية للأرضيات



Bedienungsanleitung / Garantie

Gebruiksaanwijzing • Mode d'emploi • Instrucciones de servicio
Istruzioni per l'uso • Instruction Manual • Instrukcja obsługi / Gwarancja
Használati utasítás • Руководство по эксплуатации • دليل التعليمات

DEUTSCH

Inhalt

Übersicht der Bedienelemente	Seite	3
Abbildungen A-H	Seite	4
Bedienungsanleitung	Seite	5
Technische Daten	Seite	8
Garantie	Seite	9
Entsorgung	Seite	10

NEDERLANDS

Inhoud

Overzicht van de bedieningselementen	Pagina	3
Afbeeldingen A-H	Pagina	4
Gebruiksaanwijzing	Pagina	11
Technische gegevens	Pagina	14
Vervijdering	Pagina	15

FRANÇAIS

Sommaire

Liste des différents éléments de commande	Page	3
Figures A-H	Page	4
Mode d'emploi	Page	16
Données techniques	Page	19
Élimination	Page	20

ESPAÑOL

Índice

Indicación de los elementos de manejo	Página	3
Figuras A-H	Página	4
Instrucciones de servicio	Página	21
Datos técnicos	Página	24
Eliminación	Página	25

ITALIANO

Indice

Elementi di comando	Pagina	3
Figure A-H	Pagina	4
Istruzioni per l'uso	Pagina	26
Dati tecnici	Pagina	29
Smaltimento	Pagina	30

ENGLISH

Contents

Overview of the Components	Page	3
Figures A-H	Page	4
Instruction Manual	Page	31
Technical Data	Page	34
Disposal	Page	35

JĘZYK POLSKI

Spis treści

Przegląd elementów obsługi	Strona	3
Rysunki A-H	Strona	4
Instrukcja obsługi	Strona	36
Dane techniczne	Strona	39
Warunki gwarancji	Strona	40
Usuwanie	Strona	41

MAGYARUL

Tartalom

A kezelőelemek áttekintése	Oldal	3
Ábrák A-H	Oldal	4
Használati utasítás	Oldal	42
Műszaki adatok	Oldal	45
Hulladékkezelés	Oldal	46

РУССКИЙ

Содержание

Обзор деталей прибора	стр.	3
Рисунки А-Н	стр.	4
Руководство по эксплуатации	стр.	47
Технические данные	стр.	50

العربية

المحتويات

3	صفحة	نظرة عامة على المكونات
4	صفحة	H-A أشكال توضيحية
55	صفحة	دليل التعليمات
52	صفحة	البيانات الفنية

DEUTSCH

NEDERLANDS

FRANÇAIS

ESPAÑOL

ITALIANO

ENGLISH

JĘZYK POLSKI

MAGYARUL

РУССКИЙ

العربية

Übersicht der Bedienelemente

Overzicht van de bedieningselementen • Liste des différents éléments de commande
Indicación de los elementos de manejo • Elementi di comando • Overview of the Components
Przegląd elementów obsługi • A kezelőelemek áttekintése
Обзор деталей прибора • نظرة عامة على المكونات

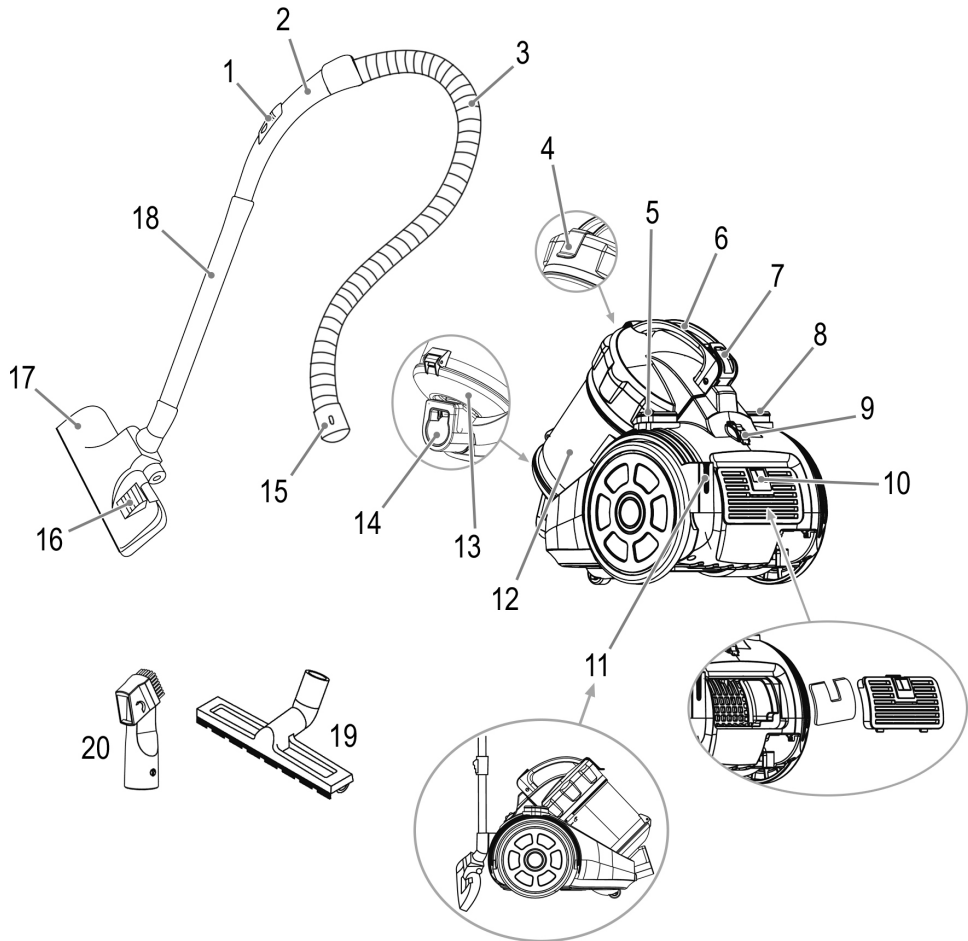

Abbildungen A bis H

Afbeeldingen A-H • Figures A-H • Figuras A-H
Figure A-H • Figures A-H • Rysunki A-H • Ábrák A-H
Рисунки А-Н • H-A توضيحية أشكال

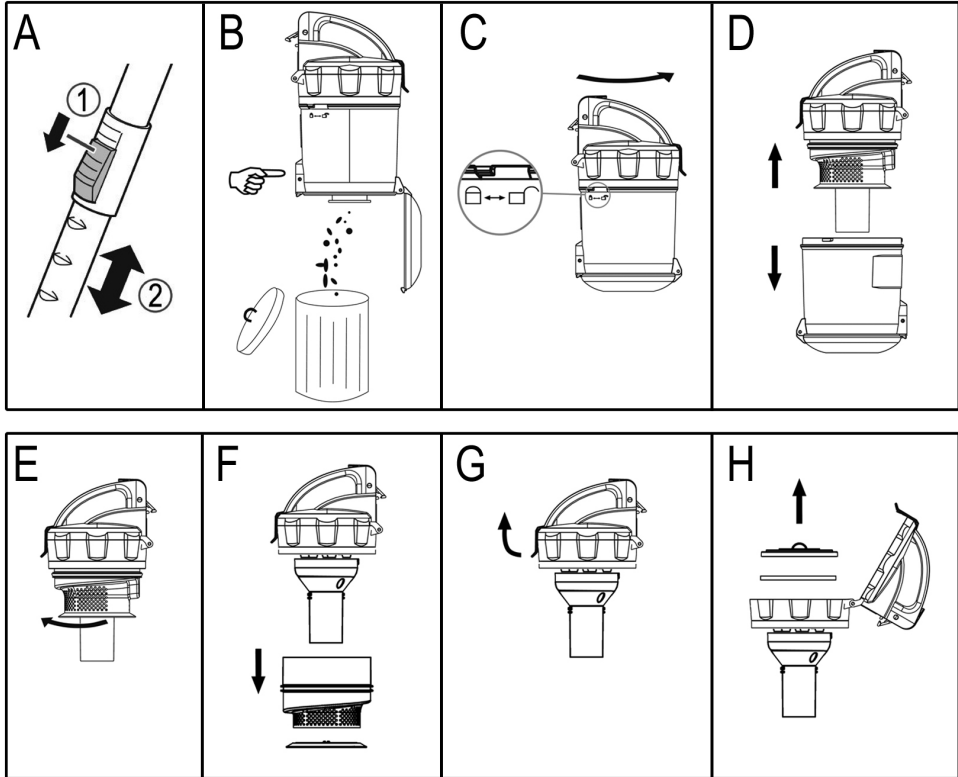

Bedienungsanleitung

Vielen Dank, dass Sie sich für unser Produkt entschieden haben. Wir wünschen Ihnen viel Freude mit dem Gerät.

Symbole in dieser Bedienungsanleitung

Wichtige Hinweise für Ihre Sicherheit sind besonders gekennzeichnet. Beachten Sie diese Hinweise unbedingt, um Unfälle und Schäden am Gerät zu vermeiden:

 **WARNUNG:**
Warnt vor Gefahren für Ihre Gesundheit und zeigt mögliche Verletzungsrisiken auf.

 **ACHTUNG:**
Weist auf mögliche Gefährdungen für das Gerät oder andere Gegenstände hin.

 **HINWEIS:** Hebt Tipps und Informationen für Sie hervor.

Allgemeine Hinweise

Lesen Sie vor Inbetriebnahme dieses Gerätes die Bedienungsanleitung sehr sorgfältig durch und bewahren Sie diese inkl. Garantieschein, Kassenbon und nach Möglichkeit den Karton mit Innenverpackung gut auf. Falls Sie das Gerät an Dritte weitergeben, geben Sie auch die Bedienungsanleitung mit.

- Benutzen Sie das Gerät ausschließlich für den privaten und den dafür vorgesehenen Zweck. Dieses Gerät ist nicht für den gewerblichen Gebrauch bestimmt.
- Benutzen Sie das Gerät nicht im Freien. Halten Sie es vor Hitze, direkter Sonneneinstrahlung, Feuchtigkeit (auf keinen Fall in Flüssigkeiten tauchen) und scharfen Kanten fern. Benutzen Sie das Gerät nicht mit feuchten Händen. Bei feucht oder nass gewordenem Gerät sofort den Netzstecker ziehen.
- Schalten Sie das Gerät aus und ziehen Sie immer den Stecker aus der Steckdose (ziehen Sie am Stecker, nicht am Kabel), wenn Sie das Gerät nicht benutzen, Zubehörtteile anbringen, zur Reinigung oder bei Störung.
- Betreiben Sie das Gerät **nicht** unbeaufsichtigt. Sollten Sie den Raum verlassen, schalten Sie das Gerät immer aus. Ziehen Sie den Stecker aus der Steckdose.
- Das Gerät und das Netzkabel müssen regelmäßig auf Zeichen von Beschädigungen untersucht werden. Wird eine Beschädigung festgestellt, darf das Gerät nicht mehr benutzt werden.
- Verwenden Sie nur Original-Zubehör.
- Zur Sicherheit Ihrer Kinder lassen Sie keine Verpackungsteile (Plastikbeutel, Karton, Styropor, etc.) erreichbar liegen.

 **WARNUNG:**
Lassen Sie kleine Kinder nicht mit Folie spielen. Es besteht **Ersticken**gefahr!

Spezielle Sicherheitshinweise für dieses Gerät

- Reparieren Sie das Gerät nicht selbst, sondern suchen Sie einen autorisierten Fachmann auf. Wenn die Netzanschlussleitung dieses Gerätes beschädigt wird, muss sie durch den Hersteller oder seinen Kundendienst oder eine ähnlich qualifizierte Person ersetzt werden, um Gefährdungen zu vermeiden.
- Dieses Gerät kann von **Kindern** ab 8 Jahren und darüber und von Personen mit verringerten physischen, sensorischen oder mentalen Fähigkeiten oder Mangel an Erfahrung und/oder Wissen benutzt werden, wenn sie beaufsichtigt werden oder bezüglich des sicheren Gebrauchs des Gerätes unterwiesen wurden und die daraus resultierenden Gefahren verstanden haben.
- **Kinder** dürfen nicht mit dem Gerät spielen.

- Reinigung und **Benutzer-Wartung** dürfen nicht durch **Kinder** ohne Beaufsichtigung durchgeführt werden.
- Saugen Sie keine Feuchtigkeit bzw. Flüssigkeiten auf!
- Saugen Sie keine heiße Asche, spitze oder scharfe Gegenstände!
- Benutzen Sie das Gerät nicht in feuchten Räumen!
- Saugen Sie niemals ohne Filter. Prüfen Sie stets den korrekten Sitz der Filter nach dem Einsetzen!
- Halten Sie während des Betriebes Haare, Kleidung und Körperteile von der Staubsaugerdüse fern!
- Halten Sie den Staubsauger von Wärmequellen wie Radiatoren, Öfen usw. fern!

Übersicht der Bedienelemente

- 1 Luftschieber
- 2 Griff
- 3 Saugschlauch
- 4 Verschluss der Abdeckung (Staubbehälter)
- 5 Ein/Aus Schalter
- 6 Tragegriff
- 7 Entriegelungstaste für Staubbehälter
- 8 Taste zur Kabelaufwicklung
- 9 Saugleistungsregler
- 10 Verschluss des Lüftungsgitters (Auslassfilter)
- 11 Parkhilfe
- 12 Staubbehälter
- 13 Bodenplatte des Staubbehälters
- 14 Schlauchanschluss
- 15 Verbindungskopf des Saugschlauches
- 16 Umschalter Teppich/Hartboden
- 17 Bodendüse (mit Haken (ohne Abb.))
- 18 Teleskop-Saugrohr
- 19 Parkettbürste
- 20 Kombinierte Bürsten-/Fugendüse

Inbetriebnahme

- Stecken Sie den Verbindungskopf des Saugschlauches in den Schlauchanschluss des Gerätes. Er muss mechanisch einrasten.
- Um den Schlauch wieder zu lösen, drücken Sie auf die Taste am Verbindungskopf.
- Stecken Sie ggf. das Saugrohr am Griffstück auf.
- Mit der Schiebetaste am Teleskop-Saugrohr können Sie die Länge individuell einstellen. (Seite 4, Abb. A)
- Montieren Sie die Bodendüse bzw. das Zubehör.

Düsenaufsatz

Bodendüse (17)

Sie können mit der Bodendüse glatte Flächen und Teppiche reinigen.

Stellen Sie den Umschalter (16) nach der Beschaffenheit des Bodens ein:



Für unempfindliche Hartböden wie Laminat, Fliesen, PVC usw.



Für Teppichböden, Läufer usw. mit hohem oder niedrigem Flor

Parkettbürste (19)

Für die schonende Reinigung von empfindlichen Hartböden wie Parkett, Laminat, Fliesen usw.

Kombinierte Bürsten-/Fugendüse (20)

Zum Saugen von Polstern, Vorhängen und in Ecken und Schlitzen usw.

i HINWEIS: „2 in 1“ Düse:

Zusammengeklappt können Sie sie als Fugendüse benutzen. Möchten Sie die Bürstendüse verwenden, ziehen Sie am Bürstenteil in Pfeilrichtung, bis diese mechanisch einrastet.

Um die Düsenaufsätze vom Saugrohr zu lösen, ziehen Sie diese unter leichtem Drehen ab.

Benutzen des Gerätes

1. Wickeln Sie die benötigte Kabellänge ab.

⚠ ACHTUNG:

- Ziehen Sie das Netzkabel maximal bis zur gelben Markierung.

⚠ ACHTUNG:

- Ziehen Sie das Kabel auf keinen Fall bis zur roten Markierung, da die Kabelaufwicklung Schaden nehmen kann. Solche Schäden fallen nicht in den Garantiesanspruch.

i HINWEIS:

Falls die rote Markierung sichtbar ist, ziehen Sie das Kabel mithilfe der Kabelaufrolltaste wieder bis zur gelben Markierung ein.

2. Stecken Sie den Netzstecker in eine vorschriftsmäßig installierte Schutzkontakt-Steckdose.
3. Schalten Sie das Gerät mit dem Ein-/Aus-Schalter ein, indem Sie die Taste nach unten drücken.
4. Stellen Sie je nach Bodenbelag den Umschalter „Teppich/Hartboden“ ein.
5. Stellen Sie die Saugleistung am Saugleistungsregler ein.
6. Saugen Sie nun mit gleichmäßiger Geschwindigkeit. Andrücken ist nicht nötig.

i HINWEIS:

Achten Sie auf die durch die Kabellänge begrenzte Reichweite!

Luftschieber (1)

Öffnen Sie den Luftschieber am Schlauchgriff zur Luftregulierung oder, um an der Düse haftende Teile zu lösen.

Ausschalten und Stromkabel aufrollen

1. Schalten Sie den Bodenstaubsauger am Ein-/Aus-Schalter aus und ziehen Sie den Stecker aus der Steckdose.
2. Halten Sie das Kabel fest, um ein Herumschlagen zu vermeiden.
3. Drücken Sie die Taste für die Kabelaufwicklung und führen Sie das Kabel nach.

Wartung**Entleeren des Staubbehälters**

Entleeren Sie den Staubbehälter, wenn der Schmutz die Markierung MAX erreicht.

1. Ziehen Sie den Netzstecker aus der Steckdose.
2. Drücken Sie die Taste (7), um den Staubbehälter zu entriegeln. Entnehmen Sie den Staubbehälter.
3. Halten Sie den Staubbehälter über einen Mülleimer. Entleeren Sie den Inhalt des Staubbehälters. Drücken Sie dazu die Taste am Staubbehälter, um die Bodenplatte zu öffnen. (Seite 4, Abb. B)
4. Schließen Sie die Bodenplatte wieder.
5. Befestigen Sie den Staubbehälter am Gerät. Setzen Sie ihn zuerst unten am Gerät an und klicken Sie ihn mit dem Haken oben ein.
6. Prüfen Sie den festen Sitz des Staubbehälters, indem Sie das Gerät am Tragegriff kurz anheben.

Das Filtersystem

Ihr Gerät verfügt über 4 Filter. Das herkömmliche Staubbeutelssystem wurde ersetzt durch einen transparenten Staubbehälter. In ihm werden grober Schmutz und kleinste Schwebepartikel durch die hohe Strömungsgeschwindigkeit aus der „Saugluft“ gewirbelt.

Der Erwerb von Staubbeuteln entfällt.

Die Filter müssen regelmäßig gereinigt werden.

Die Filtereinheit (Seite 4 Abb. C bis H)

Die Filtereinheit besteht aus:

- Nylonfilter
- Filtervlies
- Zentralfilter
- Vorfilter
- Befestigungsscheibe

⚠ ACHTUNG:

- Waschen Sie die Bauteile niemals in einer Wasch- oder Spülmaschine!
- Verwenden Sie keinen Haartrockner zum Trocknen.
- Nehmen Sie das Gerät nur wieder in Betrieb, wenn alle Bauteile vollständig trocken und korrekt montiert sind.



Um die Filtereinheit zu reinigen gehen Sie wie folgt vor:

1. Entleeren Sie den Staubbehälter wie zuvor beschrieben. (Punkte 1 - 3)
2. **Demontage der Filtereinheit**
 - 2.1. Drehen Sie die Filtereinheit in Richtung . (Abb. C)
 - 2.2. Ziehen Sie die Filtereinheit aus dem Staubbehälter. (Abb. D)
 - 2.3. Drehen Sie die Befestigungsscheibe und ziehen Sie diese ab. (Abb. E)
 - 2.4. Ziehen Sie den Vorfilter vom Zentralfilter ab. (Abb. F)
 - 2.5. Öffnen Sie die Abdeckung der Filtereinheit. (Abb. G)
 - 2.6. Entnehmen Sie den Nylon-Filter und das Filtervlies. (Abb. H)
3. Reinigen Sie alle Teile der Filtereinheit und den Staubbehälter unter fließendem Wasser. Sie können eine weiche Bürste zur Hilfe nehmen.
4. Lassen Sie alle Bauteile an der Luft vollständig trocknen.
5. **Montage der Filtereinheit**
 - 5.1. Legen Sie zuerst das Filtervlies, danach den Nylon-Filter in die Abdeckung ein.
 - 5.2. Schließen Sie die Abdeckung. Sie muss mechanisch einrasten.
 - 5.3. Setzen Sie den Vorfilter auf den Zentralfilter.

i HINWEIS:

Der Vorfilter hat unterschiedlich große Aussparungen, die auf die Rastnasen am Zentralfilter passen.

- 5.4. Setzen Sie die Befestigungsscheibe auf den Vorfilter und drehen Sie diese fest.

- 5.5. Setzen Sie die Filtereinheit zurück in den Staubbehälter: Setzen Sie die Führungsnase an der Filtereinheit über dem Symbol  an. Drehen Sie die Filtereinheit in Richtung  fest.

Auslassfilter

Des Weiteren verfügt Ihr Gerät über einen Auslassfilter. Er befindet sich auf der Rückseite des Gerätes.

1. Drücken Sie den Verschluss (10) nach unten und nehmen Sie das Lüftungsgitter ab.
2. Entnehmen Sie den Filtereinsatz und reinigen Sie diesen, wie oben beschrieben.

3. Setzen Sie den Filter im vollständig getrockneten Zustand wieder in das Lüftungsgitter ein.
4. Setzen Sie das Lüftungsgitter zurück an das Gerät. Beachten Sie die Führungsnasen. Das Lüftungsgitter muss hörbar einrasten.

Ersatzteile

Diese können Sie über unser Internet-Serviceportal

www.sli24.de

unter „Ersatzteile & Zubehör“ bestellen.

Reinigung



WARNUNG:

- Ziehen Sie vor jeder Reinigung den Netzstecker aus der Steckdose.
- Das Gerät auf keinen Fall zum Reinigen in Wasser tauchen. Es könnte zu einem elektrischen Schlag oder Brand führen.



ACHTUNG:

- Benutzen Sie keine Drahtbürste oder andere scheuernde Gegenstände.
- Benutzen Sie keine scharfen oder scheuernden Reinigungsmittel.

Das Gehäuse reinigen Sie mit einem weichen, trockenen Tuch ohne Zusatzmittel.

Aufbewahrung

- Lassen Sie das Gerät vollständig abkühlen.
- Rollen Sie das Kabel komplett ein.
- Hängen Sie den Haken der Bodendüse in die Parkhilfe auf der Rückseite des Gerätes ein.

Störungsbehebung

- **Gerät ist ohne Funktion.**

Abhilfe:

Überprüfen Sie den Netzanschluss.
Überprüfen Sie die Stellung des Schalters.

- **Gerät saugt nicht.**

Mögliche Ursache:

Der Staubbehälter ist voll.

Abhilfe:

Entleeren Sie den Staubbehälter.

oder

Mögliche Ursache:

Die Filter sind verschmutzt.

Abhilfe:

Reinigen Sie die Bauteile.

oder

Mögliche Ursache:

Im Saugschlauch oder der Düse befindet sich ein Fremdkörper.

Abhilfe:

Kontrollieren Sie das Zubehör auf Fremdkörper.

Technische Daten

Modell: BS 1302
 Spannungsversorgung: 220 - 240 V~, 50 / 60 Hz
 Schutzklasse: II
 Nettogewicht: 5,30 kg
 Technische und gestalterische Änderungen im Zuge stetiger Produktentwicklungen vorbehalten.

Produktdatenblatt für Haushalts-Staubsauger nach Verordnung (EU) Nr. 665/2013

Marke		Clatronic
Modell		BS 1302

Benutzung als Universal-Staubsauger mit Bodendüse

Energieeffizienzklasse ¹⁾		A
Verbrauchsdaten		
Jährlicher Energieverbrauch ²⁾	kWh/Jahr	28,0
Reinigungsklasse		
Teppichreinigungsklasse		E
Hartbodenreinigungsklasse		B
Staubemissionsklasse		
		G
Schalleistungspegel		
	dB(A) re1pW	85
Nennleistungsaufnahme		
	W	700

Benutzung als Hartboden-Staubsauger mit Parkettbürste

Energieeffizienzklasse ¹⁾		A
Verbrauchsdaten		
Jährlicher Energieverbrauch ²⁾	kWh/Jahr	20,4
Reinigungsklasse		
Hartbodenreinigungsklasse		D
Staubemissionsklasse		
		G
Schalleistungspegel		
	dB(A) re1pW	85
Nennleistungsaufnahme		
	W	700

- 1) A (höchste Effizienz) bis G (geringste Effizienz).
- 2) Indikativer jährlicher Energieverbrauch (kWh pro Jahr), basierend auf 50 Reinigungsvorgängen.
Der tatsächliche jährliche Energieverbrauch hängt davon ab, wie von dem Gerät Gebrauch gemacht wird.

Die Geräte entsprechen den harmonisierten europäischen Normen sowie den Richtlinien in der jeweils bei Lieferung aktuellen Fassung:

- Niederspannungsrichtlinie 2014/35/EU
- Richtlinie zur Elektromagnetische Verträglichkeit 2014/30/EU
- RoHS-Richtlinie 2011/65/EG
- Ökodesign Richtlinie 2009/125/EG
- Umweltgerechte Gestaltung von Stausaugern delegierte Verordnung (EU) Nr. 666/2013

Garantie

Garantiebedingungen

1. Gegenüber Verbrauchern gewähren wir bei privater Nutzung des Geräts eine Garantie von 24 Monaten ab Kaufdatum.

Ist das Gerät zur gewerblichen Nutzung geeignet, gewähren wir beim Kauf durch Unternehmer für das Gerät eine Garantie von 12 Monaten.

Die Garantiezeit für Verbraucher reduziert sich auf 12 Monate, sofern sie ein zur gewerblichen Nutzung geeignetes Gerät – auch teilweise – gewerblich nutzen.

2. Voraussetzung für unsere Garantieleistungen sind der Kauf des Geräts in Deutschland bei einem unserer Vertragshändler sowie die Übersendung einer Kopie des Kaufbelegs und dieses Garantiescheins an uns.

Befindet sich das Gerät zum Zeitpunkt des Garantiefalles im Ausland, muss es auf Kosten des Käufers uns zur Erbringung der Garantieleistungen zur Verfügung gestellt werden.

3. Mängel müssen innerhalb von 14 Tagen nach Erkennbarkeit uns gegenüber schriftlich angezeigt werden. Besteht der Garantieanspruch zu Recht, entscheiden wir, auf welche Art der Schaden/Mangel behoben werden soll, ob durch Reparatur oder durch Austausch eines gleichwertigen Geräts.
4. Garantieleistungen werden nicht für Mängel erbracht, die auf der Nichtbeachtung der Gebrauchsanweisung, unsachgemäßer Behandlung oder normaler Abnutzung des Geräts beruhen. Garantieansprüche sind ferner ausgeschlossen für leicht zerbrechliche Teile, wie zum Beispiel Glas oder Kunststoff. Schließlich sind Garantieansprüche ausgeschlossen, wenn nicht von uns autorisierte Stellen Arbeiten an dem Gerät vornehmen.
5. Durch Garantieleistungen wird die Garantiezeit nicht verlängert. Es besteht auch kein Anspruch auf neue Garantieleistungen. Diese Garantieerklärung ist eine freiwillige Leistung von uns als Hersteller des Geräts. Die gesetzlichen Gewährleistungsrechte (Nacherfüllung, Rücktritt, Schadensersatz und Minderung) werden durch diese Garantie nicht berührt.

Stand 06 2012

Garantieabwicklung 24 Stunden am Tag, 7 Tage in der Woche

Sollte Ihr Gerät innerhalb der Garantiezeit einen Mangel aufweisen, steht Ihnen die schnellste und komfortabelste Möglichkeit der Reklamationsanmeldung über unser SLI - Internet-Serviceportal zur Verfügung.

www.sli24.de

Bitte melden Sie direkt den Servicevorgang auf unserem Online Serviceportal www.sli24.de an. Sie erhalten wenige Sekunden nach Abschluss der Anmeldung ein kostenloses Versandticket per E-Mail übermittelt. Zusätzlich erhalten Sie weitere Informationen zur Abwicklung Ihrer Reklamation.

Mit Ihren persönlichen Zugangsdaten, die direkt nach Ihrer Anmeldung per E-Mail an Sie übermittelt werden, können Sie den Status Ihres Vorgangs auf unserem Serviceportal www.sli24.de online verfolgen.

Sie brauchen das kostenlose Versandticket nur noch auf die Verpackung Ihres gut verpackten Gerätes zu kleben und das Paket bei der nächsten Annahmestelle der Deutschen Post/ DHL abzugeben. Der Versand erfolgt für Sie kostenlos an unser Servicecenter bzw. Servicepartner.

So einfach kann Service sein!

1. Anmelden
2. Einpacken
3. Ab zur Post damit

Fertig, so einfach geht es!

Bitte vergessen Sie nicht, dem Gerät eine Kopie Ihres Kaufbeleges (Kassenbon, Rechnung, Lieferschein) als Garantienachweis beizulegen, da wir sonst keine kostenlosen Garantieleistungen erbringen können.

Unser Serviceportal www.sli24.de bietet Ihnen weitere Leistungen an:

- Downloadbereich für Bedienungsanleitungen
- Downloadbereich für Firmwareupdates
- FAQ's, die Ihnen Problemlösungen anbieten
- Kontaktformular
- Zugang zu unseren Zubehör- und Ersatzteile-Webshops

Auch nach der Garantie sind wir für Sie da! – Kostengünstige Reparaturen zum Festpreis!

Bitte nehmen Sie in keinem Fall eine unfreie Einsendung Ihres Gerätes vor. Unfreie Lieferungen werden von uns nicht angenommen. Es entstehen Ihnen damit erhebliche Kosten.

Stand 06 2012

Entsorgung

Bedeutung des Symbols „Mülltonne“



Schonen Sie unsere Umwelt, Elektrogeräte gehören nicht in den Hausmüll.

Nutzen Sie die für die Entsorgung von Elektrogeräten vorgesehenen Sammelstellen und geben dort Ihre Elektrogeräte ab die Sie nicht mehr benutzen werden.

Sie helfen damit die potenziellen Auswirkungen, durch falsche Entsorgung, auf die Umwelt und die menschliche Gesundheit zu vermeiden.

Sie leisten damit Ihren Beitrag zur Wiederverwertung, zum Recycling und zu anderen Formen der Verwertung von Elektro- und Elektronik-Altgeräten.

Informationen, wo die Geräte zu entsorgen sind, erhalten Sie über Ihre Kommunen oder die Gemeindeverwaltungen.

Gebruiksaanwijzing

Dank u voor uw keuze van dit product. We hopen dat u er veel plezier van beleeft.

Symbolen in deze bedieningshandleiding

Belangrijke aanwijzingen voor uw veiligheid zijn speciaal gekenmerkt. Neem deze aanwijzingen strikt in acht om ongevallen en schade aan het apparaat te vermijden:

WAARSCHUWING:

Waarschuwt voor gevaren voor uw gezondheid en toont mogelijk letselsrisico's.

LET OP:

Wijst op mogelijke gevaren voor het apparaat of andere voorwerpen.

 **OPMERKING:** Kenmerkt tips en informatie voor u.

Algemene Opmerkingen

Lees vóór de ingebruikname van dit apparaat de handleiding uiterst zorgvuldig door en bewaar deze goed, samen met het garantiebewijs, de kassabon en zo mogelijk de doos met de binnenvpakking. Geef ook de handleiding mee wanneer u de machine aan derden doorgeeft.

- Gebruik het apparaat uitsluitend privé en uitsluitend voor de voorgeschreven toepassing. Dit apparaat is niet geschikt voor commercieel gebruik.
- Gebruik het apparaat niet buiten. Bescherm het tegen hitte, directe zonnestralen, vocht (in geen geval in vloeistofen dompelen) en scherpe randen. Gebruik het apparaat niet met vochtige handen. Bij vochtig of nat geworden apparaat onmiddellijk de stroomtoevoer onderbreken.
- Schakel het apparaat uit en onderbreek altijd de stroomtoevoer (trek aan de stekker, niet aan de kabel) wanneer u het apparaat niet gebruikt, hulpstukken aanbrengt, reinigt of wanneer storingen optreden.
- Laat het ingeschakelde apparaat **niet** zonder toezicht werken. Schakel het apparaat altijd uit voordat u de ruimte verlaat. Trek de netstekker uit de contactdoos.
- Het apparaat en de netkabel moeten regelmatig op zichtbare schade worden gecontroleerd. Wanneer u schade vaststelt, mag het apparaat niet meer worden gebruikt.
- Gebruik alleen originele reserveonderdelen.
- Laat om veiligheidsredenen geen verpakkingsdelen (plasticzak, doos, piepschuim, enz.) binnen het bereik van uw kinderen liggen.

WAARSCHUWING:

Laat kleine kinderen niet met de folie spelen. Er bestaat **gevaar voor verstikking!**

- Probeer het apparaat niet zelf te repareren. Neem altijd contact op met een erkende monteur. Als de stroomkabel is beschadigd, moet deze door de fabrikant, zijn dealer of vergelijkbare, erkende personen vervangen worden om gevaar te vermijden.
- Dit apparaat kan alleen worden gebruikt door **kinderen** vanaf 8 jaar, personen met verminderde fysieke, zintuiglijke of mentale vermogens, of personen met onvoldoende kennis en ervaring als zij begeleid worden of zijn geïnstrueerd in het veilig gebruik van het apparaat en de gevaren begrijpen.
- **Kinderen** mogen niet met het apparaat spelen.
- Reinigen en **gebruikersonderhoud** mag niet door **kinderen** worden uitgevoerd zonder begeleiding.
- Zuig nooit vocht of vloeistoffen op!
- Zuig nooit hete as, spitse of scherpe voorwerpen op!
- Gebruik het apparaat niet in vochtige ruimtes!

- Zuig nooit zonder filter. Controleer altijd of de filter en na het plaatsen correct zit!
- Houd tijdens het zuig in haar een, kleding en lichaamsdelen van de zuigmond verwijderd!
- Houd de stofzuiger ver verwijderd van warmtebronnen zoals radiatoren, kachels enz.!

Overzicht van de bedieningselementen

- 1 Luchtcontrole
- 2 Handgreep
- 3 Zuigslang
- 4 Kapvergrendeling (stofcontainer)
- 5 Aan / Uit-schakelaar
- 6 Handvat
- 7 Stofcontainer ontgrendelingsstoets
- 8 Toets voor kabelproliding
- 9 Zuigkrachtregelaar
- 10 Vergrendeling Ventilatierooster (filteruitlaat)
- 11 Positioneringssteun
- 12 Stofcontainer
- 13 Stofcontainer bodemplaat
- 14 Slangaansluiting
- 15 Aansluitkop van de stofzuigerslang
- 16 Keuzeschakelaar Tapijt/harde vloer
- 17 Vloermondstuk (met haak (zonder afb.))
- 18 Telescopische zuigslang
- 19 Parketborstel
- 20 Gecombineerde borstel/plintzuiger

Ingebruikname

- Plaats de aansluitkop van de zuigslang in de slang aansluiting van het apparaat. Deze moet mechanisch vergrendelen.
- Om de slang weer los te koppelen, drukt u op de knop op de aansluitkop.
- Steek eventueel de zuigbuis op de handgreep.
- U kunt de schuifschakelaar op de telescopische zuigslang gebruiken om de lengte individueel aan te passen. (Pagina 4, Afb. A)
- Monteer het vloermondstuk of het toebehoren.

Hulpmondstuk

Vloermondstuk (17)

U kunt de vloermondstuk gebruiken voor het reinigen van gladde oppervlakken en tapijten.

Stel de keuzeschakelaar (16) in overeenkomstig de conditie van de vloer:



Voor duurzame harde vloeren zoals laminaat, tegels, PVC, enz.



Voor vloerbedekking, tapijten, enz. met een hoge of lage pool

Parketborstel (19)

Voor de milde reiniging van gevoelige harde vloeren zoals parket, laminaat, tegels, enz.

Gecombineerde borstel/plintzuiger (20)

Voor het afzuigen van kussens en gordijnen en het schoonmaken van hoeken en gleuven enz.



OPMERKING: "Twee in een"-mondstuk:

Dichtgeklapt kunt u het gebruiken als voegenmondstuk. Wanneer u het wilt gebruiken als borstelmondstuk, trekt u aan het borstelgedeelte in de pijlrichting totdat het mechanisch inklikt.

Om de mondstukken los te koppelen van de stofzuigerstang, dient u deze los te trekken door ze iets te draaien.

Bediening van het apparaat

1. Rol de benodigde kabel lengte af.



LET OP:

- Trek de netkabel maximaal uit tot de gele markering.
- Trek de netkabel in geen geval uit tot de rode markering, omdat daardoor de kabelproliding beschadigd kan worden.



OPMERKING:

Wanneer de rode markering zichtbaar is, trekt u de kabel met behulp van de kabelproliding weer tot aan de gele markering naar binnen.

2. Steek de netsteker in een correct geïnstalleerde en geaarde contactdoos.
3. Schakel het apparaat in met de aan-/uitschakelaar door de toets naar beneden te drukken.
4. Stel de schakelaar "Tapijt/Harde vloer" in al naargelang de vloerbedekking.
5. Stel de zuigkracht in met behulp van de zuigkrachtregelaar.
6. Zuig nu met gelijkmatige snelheid. U hoeft geen druk uit te oefenen.

OPMERKING:

Let op dat de kabel slechts een beperkte reikwijdte heeft!

Luchtcontrole (1)

Open de luchtregelschijf aan de slanggreep om de luchttoezuiging te regelen of aan het mondstuk hechtende delen te verwijderen.

Uitschakelen en stroomkabel oprollen

1. Schakel de vloerstofzuiger uit via de aan-/uitschakelaar en trek de stekker uit de contactdoos.
2. Houd de kabel vast zodat hij niet rondslingert.
3. Druk op de toets voor de kabelprolring en voer de kabel met u mee.

Onderhoud

Legen van de stofcontainer

Leeg de stofcontainer zodra het verzamelde stof de MAX markering bereikt.

1. Trek de stekker uit het stopcontact.
2. Druk op toets (7) om de stofcontainer te ontgrendelen. Verwijder de stofcontainer.
3. Leeg de stofcontainer in een afvalbak. Om dit te doen, drukt u op de toets op de stofcontainer om de bodemplaat te openen. (Pagina 4, Afb. B)
4. Daarna sluit u de bodemplaat weer.
5. Plaats de stofcontainer op het apparaat. Plaats deze eerst op de bodem van het apparaat en vergrendel hem dan met de haak aan de bovenkant
6. Controleer of de stofcontainer goed vastzit door het apparaat kortstondig aan de draaggreep op te tillen.

Het filtersysteem

Uw apparaat beschikt over 4 filters. Het gewone stofzak-systeem is vervangen door een transparante stofcontainer. De hogere doorstromsnelheid van de container maakt het mogelijk om grof vuil en de kleinste zwevende deeltjes te scheiden van de "aangezogen lucht".

Het is niet nodig om stofzakken te kopen.

De filters moeten regelmatig worden gereinigd.

De filtereenheid (Pagina 4, Afb. C tot H)

Het filter bestaat uit:

- Nylon filter
- Filter fleece
- Centrale filter
- Voorfilter
- Bevestigingsschijf

LET OP:



- Was de onderdelen nooit in een wasmachine of een vaatwasmachine!
- Gebruik geen haardroger voor het drogen.
- Gebruik het apparaat alleen weer als alle onderdelen volledig droog en correct geïnstalleerd zijn.

Ga als volgt te werk om de filtereenheid te reinigen:

1. Leeg de stofcontainer zoals hierboven beschreven. (Stappen 1-3)
2. **Het demonteren van de filtereenheid**
 - 2.1. Draai de filtereenheid in de richting van . (Afb. C)
 - 2.2. Trek de filtereenheid uit de stofcontainer. (Afb. D)
 - 2.3. Draai de bevestigingsschijf en trek deze los. (Afb. E)
 - 2.4. Trek het voorfilter uit het centrale filter. (Afb. F)
 - 2.5. Open de kap van de filtereenheid. (Afb. G)
 - 2.6. Verwijder het nylon filter en de filter fleece. (Afb. H)
3. Reinig alle onderdelen van de filtereenheid en de stofcontainer onder stromend water. U kunt een zachte borstel gebruiken.
4. Laat alle onderdelen volledig aan de lucht drogen.
5. **Het monteren van de filtereenheid**
 - 5.1. Plaats de filter fleece en daarna het nylon filter in de kap.
 - 5.2. Sluit de kap. Deze moet mechanisch vergrendelen.
 - 5.3. Bevestig het voorfilter aan het centrale filter.

OPMERKING:

Het voorfilter heeft uitsparingen van verschillende afmetingen, die overeenkomen met de tabs op het centrale filter.

- 5.4. Plaats de bevestigingsschijf op het voorfilter en draai deze vast.
- 5.5. Plaats de filtereenheid weer in de stofcontainer. Zet de geleider van de tab op de filtereenheid op het  symbool. Zet de filtereenheid vast door deze in de richting van  te draaien.

Uitlaatfilter

Uw apparaat beschikt tevens over een uitlaatfilter.

Deze bevindt zich aan de achterkant van het apparaat.

1. Druk de vergrendeling (10) naar beneden en verwijder het ventilatierooster.
2. Verwijder het filterinzetstuk en reinig zoals hierboven beschreven.
3. Plaats het volledig droge filter terug in de ventilatierooster.
4. Zet de ventilatierooster terug op het toestel. Let op de geleidenokken. Het ventilatierooster moet hoorbaar vastklikken.

Reiniging

WAARSCHUWING:

- Voordat u het apparaat reinigt, trekt u altijd eerst de stekker uit het stopcontact.
- Dompel het apparaat voor de reiniging niet onder water. Dit zou tot een elektrische schok of brand kunnen leiden.

LET OP:

- Gebruik géén draadborstel of andere schurende voorwerpen.
- Gebruik geen scherpe of schurende reinigingsmiddelen.

Reinig het huis met een zachte, droge doek zonder reinigingsmiddel.

Bewaren

- Laat het apparaat volledig afkoelen.
- Rol de kabel volledig op.
- Hangt u de haak van het vloermondstuk in de parkeerhulp aan de achterzijde van het apparaat.

Verhelpen van storingen

- **Apparaat functioneert niet.**

Maatregel:

Controleer de netaansluiting.

Controleer de stand van de schakelaar.

- **Apparaat zuigt niet.**

Mogelijk oorzaak:

De stofcontainer is vol.

Maatregel:

Leeg de stofcontainer.

of

Mogelijk oorzaak:

De filters zijn verontreinigd.

Maatregel:

Reinig de onderdelen.

of

Mogelijk oorzaak:

In de zuigerslang of de mondstukken bevindt zich een vreemd voorwerp.

Maatregel:

Controleer het toebehoren op vreemde voorwerpen.

Technische gegevens

Model: BS 1302

Spanningstoevoer: 220 - 240 V~, 50 / 60 Hz

Beschermingsklasse: II

Nettogewicht: 5,30 kg

Het recht om technische en ontwerp aanpassingen te maken in de loop van voortdurende productontwikkeling blijft voorbehouden.

Commissie Gedelegeerde Regulerings (Eu) Nr. 665/2013

Handelsmerk		Clatronic
Model		BS 1302

Gebruik als universele stofzuiger met vloermondstuk

Energie Efficiëntie Klasse¹⁾		A
Energieverbruik		
Jaarlijks energieverbruik²⁾	kWh/year	28,0
Reiniging Prestatie Klasse		
Vloerbedekking reiniging prestatie klasse		E
Harde vloer reiniging prestatie klasse		B
Stof Verwijder Klasse		G
Geluidsniveau	dB(A) re 1pW	85
Stroomverbruik	W	700

Gebruik als stofzuiger voor harde vloeren met parketborstel

Energie Efficiëntie Klasse¹⁾		A
Energieverbruik		
Jaarlijks energieverbruik²⁾	kWh/Jahr	20,4
Reiniging Prestatie Klasse		
Harde vloer reiniging prestatie klasse		D
Stof Verwijder Klasse		G
Geluidsniveau	dB(A) re 1pW	85
Stroomverbruik	W	700

1) A (hoogste efficiëntie) tot G (laagste efficiëntie).

2) Indicatief jaarlijks energieverbruik (kWh per jaar), gebaseerd op 50 keer zuigen.

Werkelijk jaarlijks energieverbruik hangt af van hoe het apparaat gebruikt wordt.

Het apparaat voldoet aan de Europese standard en wetgeving in de huidige versie en aflevering:

- Laag Voltage Wetgeving (LVD) 2014/35/EU
- Electromagnetische Compatibiliteit (EMC) Juridische Wetgeving 2014/30/EU
- RoHS-wetgeving 2011/65/EU
- Ecodesign-wetgeving (ErP) 2009/125/EC
- Ecodesign eisen gesteld aan stofzuigers COMMISSIE REGULERING (EU) No 666/2013

Verwijdering

Betekenis van het symbool "vuilnisemmer"



Bescherm ons milieu, elektrische apparaten horen niet in het huisafval.

Maak voor het afvoeren van elektrische apparaten gebruik van de voorgeschreven verzamelpunten en geef daar de elektrische apparaten af die u niet meer gebruikt.

Daardoor helpt u de potentiële effecten te voorkomen die een verkeerde afvoer op het milieu en de menselijke gezondheid kunnen hebben.

Op deze wijze levert u uw bijdrage aan het hergebruik, de recycling en andere verwerkingsvormen voor oude elektronische en elektrische apparaten.

Voor informatie over verzamelpunten voor uw apparaten kunt u contact opnemen met uw gemeente of gemeenteadministratie.

Mode d'emploi

Merci d'avoir choisi notre produit. Nous espérons que vous saurez profiter votre appareil.

Symboles de ce mode d'emploi

Les informations importantes pour votre sécurité sont particulièrement indiquées. Veuillez à bien respecter ces indications afin d'éviter tout risque d'accident ou d'endommagement de l'appareil :

AVERTISSEMENT :

Prévient des risques pour votre santé et des risques éventuels de blessure.

ATTENTION :

Indique les risques pour l'appareil ou tout autre appareil.

NOTE :

Attire votre attention sur des conseils et informations.

Notes générales

Lisez attentivement ce mode d'emploi avant de mettre l'appareil en marche pour la première fois. Conservez le mode d'emploi ainsi que le bon de garantie, votre ticket de caisse et si possible, le carton avec l'emballage se trouvant à l'intérieur. Si vous remettez l'appareil à des tiers, veuillez-le remettre avec son mode d'emploi.

- N'utilisez cet appareil que pour un usage privé et pour les tâches auxquelles il est destiné. Cet appareil n'est pas prévu pour une utilisation professionnelle.
- Ne l'utilisez pas en plein air. Protégez-le de la chaleur, des rayons directs du soleil, de l'humidité (ne le plongez en aucun cas dans l'eau) et des objets tranchants. N'utilisez pas cet appareil avec des mains humides. S'il arrive que de l'humidité ou de l'eau atteignent l'appareil, débranchez aussitôt le câble d'alimentation.
- Arrêtez l'appareil et débranchez toujours le câble d'alimentation de la prise de courant (en tirant sur la fiche et non pas sur le câble) si vous n'utilisez pas l'appareil, si vous installez les accessoires, pour le nettoyage ou en cas de panne.
- Ne laissez **jamais** fonctionner l'appareil sans surveillance. Lorsque vous quittez la pièce, toujours arrêter l'appareil. Débranchez la fiche de la prise.
- Il y a lieu d'inspecter l'appareil et le bloc d'alimentation régulièrement en vue d'éventuels signes d'endommagements. Lorsqu'un endommagement est détecté, l'appareil ne doit plus être utilisé.
- N'utilisez que les accessoires d'origine.
- Par mesure de sécurité vis-à-vis des enfants, ne laissez pas les emballages (sac en plastique, carton, polystyrène) à leur portée.

AVERTISSEMENT :

Ne pas laisser les jeunes enfants jouer avec le film. Il y a risque d'étouffement !

Conseils de sécurité spécifiques à cet appareil

- N'essayez pas de réparer l'appareil vous-même. Contactez toujours un technicien agréé. Si le cordon d'alimentation est endommagé, il doit être remplacé par le fabricant, son agent de service ou des personnes ayant qualité semblable afin d'éviter un risque.
- Cet appareil peut être utilisé par les **enfants** d'âge supérieur à 8 ans et par les personnes aux capacités sensorielles, physiques ou mentales réduites, ainsi que par les personnes sans expérience ou connaissances, tant qu'elles sont supervisées et instruites à l'utilisation de l'appareil en sécurité et tant qu'elles en comprennent les risques.
- **Les enfants** ne doivent pas jouer avec l'appareil.
- Le nettoyage et l'**entretien utilisateur** ne doivent pas être effectués par les **enfants** sans supervision.

- N'aspirez jamais d'emplacement humide ou de liquide !
- N'aspirez jamais de cendres chaudes, d'objets pointus ou tranchants !
- Ne pas utiliser l'appareil dans des locaux humides !
- N'aspirez jamais sans filtre. Vérifiez toujours que le filtre est correctement installé !
- N'approchez jamais les embouts de l'appareil en utilisation de cheveux, vêtements et parties du corps !
- Maintenez l'aspirateur à l'écart de sources de chaleur comme radiateurs, fours, etc. !

Liste des différents éléments de commande

- 1 Commande de l'air
- 2 Poignée
- 3 Tuyau d'aspiration
- 4 Verrou de couvercle (récipient à poussière)
- 5 Interrupteur marche/arrêt
- 6 Poignée
- 7 Bouton de libération du collecteur de poussière
- 8 Bouton de rangement du câble
- 9 Contrôle de puissance d'aspiration
- 10 Verrou de grille d'aération (filtre de sortie)
- 11 Support de positionnement
- 12 Récipient à poussière
- 13 Base du collecteur de poussière
- 14 Raccord du tuyau
- 15 Tête de raccord du tuyau flexible
- 16 Sélecteur tapis/sol dur
- 17 Suceur de plancher (comprenant un crochet (sans fig.))
- 18 Tuyau d'aspiration télescopique
- 19 Brosse à parquet
- 20 Embout brosse/fissure

Avant la première utilisation

- Introduisez la tête de raccordement du tuyau d'aspiration dans le raccordement du tuyau de l'appareil. Celui-ci doit se bloquer mécaniquement.
- Pour déconnecter le tuyau, appuyer sur le bouton de la tête de connexion.
- Fixer si nécessaire le tuyau d'aspiration à la poignée.
- Vous pouvez utiliser le bouton à glissière situé sur le tuyau d'aspiration télescopique pour régler la longueur individuellement. (Page 4, Fig. A)
- Installez l'accessoire pour les sols ou tout autre accessoire.

Embout suceur

Suceur de plancher (17)

Vous pouvez nettoyer des surfaces et tapis lisses à l'aide du suceur de plancher.

Ajuster le sélecteur (16) en fonction de la condition du sol :



Pour les sols en dur tels que les sols stratifiés, le carrelage, PVC, etc.



Pour les sols en moquette, les tapis, etc. plus ou moins épais

Brosse à parquet (19)

Pour un nettoyage délicat des sols en dur sensibles tels que les parquets, sols stratifiés, carrelages, etc.

Embout brosse/fissure (20)

Pour aspirer les canapés, les rideaux, les recoins et les fentes.

i NOTE : Embout "2 en 1" :

Vous pouvez utiliser l'accessoire, comme suceur. Si vous voulez utiliser la brosse, tirez sur la partie brosse dans le sens de la flèche jusqu'à ce que l'accessoire s'enclenche.

Pour retirer les suceurs du tuyau d'aspiration, enlevez-les en les tournant légèrement.

Utilisation de l'appareil

1. Déroulez la longueur de câble nécessaire.

⚠ ATTENTION :

- Vous êtes priés de ne dérouler le câble d'alimentation que jusqu'à la marque jaune.
- Ne le déroulez en aucun cas jusqu'à la marque rouge, cela risque d'endommager le dispositif.

NOTE :

Si le marquage est visible, faites rentrer le câble à l'aide de la touche d'enroulement du câble jusqu'au marquage jaune.

2. Enfichez la fiche au secteur dans une prise de courant de sécurité installée conformément aux normes.
3. Mettre en marche l'appareil à l'aide de l'interrupteur marche/arrêt en appuyant sur la touche.
4. Réglez le commutateur "Tapis/sol dur" en fonction du revêtement du sol.
5. Ajuster la puissance d'aspiration à l'aide du contrôle de puissance d'aspiration.
6. Aspirez maintenant avec régularité. Il est inutile d'exercer une pression pendant que vous aspirez.

NOTE :

Tenez compte du rayon d'action limité dû à la longueur de câble !

Commande de l'air (1)

Ouvrez le régulateur d'air situé sur la poignée du flexible pour réguler l'air ou pour libérer des objets ayant pu se fixer sur l'embout.

Arrêter et enrouler le câble du secteur

1. Arrêtez l'aspirateur à l'aide de l'interrupteur Marche/Arrêt et retirez la fiche de la prise électrique.
2. Maintenez le câble fermement entre vos doigts pour éviter qu'il ne s'agite de façon incontrôlée.
3. Appuyez sur le bouton de rangement du câble tout en guidant le câble.

Entretien**Vider le collecteur de poussière**

Videz le collecteur de poussière dès que la poussière recueillie atteint la marque MAX.

1. Déconnectez la fiche électrique de la prise murale.
2. Appuyez sur le bouton (7) pour libérer le collecteur de poussière. Enlevez le collecteur de poussière.
3. Videz le collecteur de poussière au-dessus d'une poubelle. Pour cela, appuyez sur le bouton sur le collecteur de poussière pour ouvrir la base. (Page 4, Fig. B)
4. Puis, refermez la base.
5. Fixez le collecteur de poussière à l'appareil. Placez-le d'abord au bas de l'appareil, puis fixez-le par le haut avec le crochet.
6. Vérifiez que la position du collecteur de poussière est sûre en levant brièvement l'appareil par sa poignée de transport.

Le système de filtre

Votre appareil dispose de 4 filtres. Le système de sac à poussière habituel a été remplacé par un collecteur de poussière transparent. La vitesse supérieure du débit du collecteur permet à la poussière lourde et aux particules les plus petites qui flottent de se séparer de l'"air aspiré".

Il n'est donc pas nécessaire d'acheter des sacs à poussière. Les filtres doivent être nettoyés régulièrement.

Le dispositif de filtration (Page 4, Fig. C à H)

Le dispositif de filtration est constitué par :

- Filtre nylon
- Filtre feutrine
- Filtre central
- Pré-filtre
- Disque de fixation

ATTENTION :

- Ne jamais laver les composants dans une machine à laver ou un lave-vaisselle !
- Ne pas utiliser de sèche-cheveux pour sécher.
- Ne réutiliser l'appareil que lorsque tous les composants sont entièrement secs et qu'ils ont été installés correctement.



Procéder comme suit pour nettoyer le dispositif de filtration :

1. Vider le récipient à poussière ainsi qu'il est décrit ci-dessus. (Étapes 1-3)
2. **Démonter le dispositif de filtration**
 - 2.1. Faire pivoter le dispositif de filtration dans la direction  (Fig. C)
 - 2.2. Retirer le dispositif de filtrage du récipient à poussière. (Fig. D)
 - 2.3. Faire pivoter le disque de fixation pour le retirer. (Fig. E)
 - 2.4. Retirer le pré-filtre du filtre central. (Fig. F)
 - 2.5. Ouvrir le couvercle de l'appareil. (Fig. G)
 - 2.6. Retirer le filtre nylon et le filtre en feutrine. (Fig. H)
3. Nettoyer toutes les pièces du dispositif de filtrage, ainsi que le récipient à poussière sous l'eau courante. Il est possible d'utiliser une brosse souple.
4. Laisser sécher entièrement toutes les pièces à l'air libre.
5. **Assembler le dispositif de filtration**
 - 5.1. Insérer le filtre en feutrine, puis le filtre en nylon dans le couvercle.
 - 5.2. Refermer le couvercle. Celui-ci doit se bloquer mécaniquement.
 - 5.3. Installer le pré-filtre sur le filtre central.

NOTE :

Le pré-filtre est pourvu d'encoches de différentes tailles, qui correspondent aux onglets sur le filtre central.

- 5.4. Poser le disque de fixation sur le pré-filtre et serrer en le faisant pivoter.

- 5.5. Remettre le dispositif de filtration dans le récipient à poussière : Placer l'onglet de guidage du dispositif de filtration sur le symbole . Serrer le dispositif de guidage en le faisant pivoter dans la direction .

Filter d'échappement

Votre appareil est en outre équipé d'un filtre d'échappement. Le filtre de sortie est situé à l'arrière de l'appareil.

1. Pousser le verrou (10) vers le bas et retirer la grille de ventilation.
2. Enlevez l'élément filtrant et nettoyez-le comme décrit ci-dessus.
3. Remplacez entièrement le filtre sec dans la grille de ventilation.
4. Remettez la grille de ventilation sur l'appareil. Respectez les ergots. La grille de ventilation doit s'emboîter.

Nettoyage



AVERTISSEMENT :

- Débranchez toujours l'appareil avant de le nettoyer.
- En aucun cas plonger l'appareil dans de l'eau pour le nettoyer. vous risqueriez de provoquer une électrocution ou un incendie.



ATTENTION :

- Ne pas utiliser de brosse en fil de fer ou autres objets abrasifs.
- Ne pas utiliser de détergents agressifs ou abrasifs.

Servez-vous d'un chiffon doux et sec sans produit additionnel pour nettoyer le corps du séchoir.

Rangement

- Laissez l'appareil refroidir complètement.
- Enroulez complètement le câble.
- Introduisez le crochet de la brosse pour le sol dans la position parking située au dos de l'appareil.

En cas de dysfonctionnements

- **L'appareil ne fonctionne pas.**

Solution :

Vérifiez son branchement au secteur.
Vérifiez la position de l'interrupteur.

- **L'appareil n'aspire pas.**

Cause possible :

Le collecteur de poussière est plein.

Solution :

Videz le collecteur de poussière.

ou

Cause possible :

Les filtres sont sales.

Solution :

Nettoyez les différentes pièces de l'appareil.

ou

Cause possible :

Un corps étranger se trouve dans le flexible d'aspiration ou dans la tête d'aspiration.

Solution :

Contrôlez les accessoires en vue d'éventuels corps étrangers.

Données techniques

Modèle : BS 1302
Alimentation : 220 - 240 V~, 50/60 Hz
Pression de service : II
Poids net : 5,30 kg

Nous nous réservons le droit d'apporter des modifications techniques ainsi que des modifications de conception dans le cadre du développement continu de nos produits.

Données Techniques sur les aspirateurs
RÈGLEMENT DÉLÉGUÉ DE LA COMMISSION (EU)
N° 665/2013

Marque de commerce		Clatronic
Modèle		BS 1302

Utilisation comme aspirateur universel avec brosse pour le sol

Classe de rendement énergétique ¹⁾		A
Consommation d'énergie		
Consommation d'énergie annuelle ²⁾	kWh/an	28,0
Classe de performance de nettoyage		
Classe de performance de nettoyage des tapis		E
Classe de performance de nettoyage des sols durs		B
Classe de ré-émission de poussière		G
Niveau de puissance sonore	dB(A) re 1pW	85
Puissance nominale	W	700

Utilisation comme aspirateur pour sol dur avec brosse à plancher

Classe de rendement énergétique ¹⁾		A
Consommation d'énergie		
Consommation d'énergie annuelle ²⁾	kWh/an	20,4
Classe de performance de nettoyage		
Classe de performance de nettoyage des sols durs		D
Classe de ré-émission de poussière		G
Niveau de puissance sonore	dB(A) re 1pW	85
Puissance nominale	W	700

- 1) A (rendement le plus élevé) à G (rendement le plus bas).
- 2) Consommation d'énergie annuelle indicative (kWh par an), sur la base de 50 nettoyages.

La consommation d'énergie annuelle réelle dépendra de la manière dont l'appareil est utilisé.

L'appareil répond aux normes et directives européennes dans la version en cours à la livraison :

- Directive Basse tension (LVD) 2014/35/EU
- Directive sur la compatibilité électromagnétique (EMC) 2014/30/EU
- Directive RoHS 2011/65/EC
- Directive Ecodesign (ErP) 2009/125/EC
- Exigences Ecodesign du RÈGLEMENT DE LA COMMISSION (EU) N° 666/2013 sur les aspirateurs

Élimination

Signification du symbole "Élimination"



Protégez votre environnement, ne jetez pas vos appareils électriques avec les ordures ménagères.

Utilisez, pour l'élimination de vos appareils électriques, les bornes de collecte prévues à cet effet où vous pouvez vous débarrasser des appareils que vous n'utilisez plus.

Vous contribuez ainsi à éviter les impacts potentiels dans l'environnement et sur la santé de chacun, causés par une mauvaise élimination de ces déchets.

Vous contribuez aussi au recyclage sous toutes ses formes des appareils électriques et électroniques usagés.

Vous trouverez toutes les informations sur les bornes d'élimination des appareils auprès de votre commune ou de l'administration de votre communauté.

Instrucciones de servicio

Le agradecemos la confianza depositada en este producto y esperamos que disfrute de su uso.

Símbolos en este manual de instrucciones

Advertencias importantes para su seguridad están señaladas en especial. Siga estas advertencias incondicionalmente, para evitar accidentes y daños en el aparato:

AVISO:

Advierte ante los peligros para su salud y demuestra posibles riesgos de herida.

ATENCIÓN:

Indica los posibles riesgos para el aparato u otros objetos.

NOTA:

Pone en relieve consejos e informaciones para usted.

Notas generales

Antes de la puesta en servicio de este aparato lea detenidamente el manual de instrucciones y guarde éste bien incluido la garantía, el recibo de pago y si es posible también el cartón de embalaje con el embalaje interior. En caso de dejar el aparato a terceros, también entregue el manual de instrucciones.

- Solamente utilice el aparato para el uso privado y para el fin previsto. Este aparato no está destinado para el uso profesional.
- No lo utilice al aire libre. No lo exponga al calor, a la entrada directa de rayos de sol, a la humedad (en ningún caso sumerja el aparato en agua) y a los cantos agudos. No utilice el aparato con las manos húmedas. En caso de que el aparato esté húmedo o mojado retire de momento la clavija de la caja de enchufe.
- Desconecte el aparato y siempre retire la clavija de la caja de enchufe (por favor tire de la clavija y no del cable), cuando no quiera utilizar el aparato, montar piezas o en caso de limpieza o defectos.
- **No** utilice el aparato sin vigilancia. En caso de salir de la habitación, desconecte siempre el aparato. Retire la clavija de la caja de enchufe.
- El aparato y el cable de alimentación de red se deben controlar regularmente para garantizar que no estén dañados. En caso de que se comprobara un daño, no se podrá seguir utilizando el aparato.
- Solamente utilice accesorios originales.
- Para la seguridad de sus niños no deje material de embalaje (Bolsas de plástico, cartón, poliestireno etc.) a su alcance.

AVISO:

No deje jugar a los niños con la lámina. ¡Existe peligro de asfixia!

Instrucciones especiales de seguridad para el aparato

- No intente reparar el aparato. Póngase en contacto con un técnico autorizado. Si el cable de alimentación está dañado, corresponde al fabricante, a su representante o persona de cualificación similar su reemplazo para evitar peligros.
- Pueden utilizar este aparato **niños** mayores de 8 años y personas con minusvalías físicas, sensoriales o mentales, o sin experiencia ni conocimientos, siempre que se les someta a supervisión o se les instruya respecto a su uso de forma segura y de manera que entiendan los peligros existentes.
- Los **niños** no deben jugar con el aparato.
- La limpieza y el **mantenimiento** no deben realizarlo **niños** sin supervisión.
- ¡No aspiren nunca agua u otro líquido!

- ¡No aspiren nunca cenizas calientes, objetos agudos o cortantes!
- ¡No utilice el aparato en espacios húmedos!
- Nunca aspire sin filtro. ¡Siempre compruebe el correcto ajuste de la bolsa que acaba de colocar!
- ¡Durante el funcionamiento mantenga apartado de la boquilla del aspirador, el pelo, piezas de ropa o extremidades del cuerpo!
- ¡Mantenga la aspiradora apartada de fuentes de calor como radiadores, estufas etc.!

Indicación de los elementos de manejo

- 1 Control del aire
- 2 Asa
- 3 Manguera de aspiración
- 4 Bloqueo de la cubierta (contenedor de polvo)
- 5 Botón de encendido/apagado
- 6 Asa de transporte
- 7 Botón de apertura del compartimento del polvo
- 8 Tecla para el enrollamiento de cable
- 9 Control de potencia de succión
- 10 Bloqueo de ventilación de la rejilla (filtro exterior)
- 11 Soporte de apoyo para el tubo telescópico
- 12 Contenedor de polvo
- 13 Tapa de base del compartimento del polvo
- 14 Conexión de manguera
- 15 Cabezal de conexión para la manguera de la aspiradora
- 16 Selector de alfombras/suelo duro
- 17 Boquilla para el suelo (con gancho (sin imagen))
- 18 Tubo de aspiración telescópico
- 19 Cepillo para parqué
- 20 Cepillo/boquilla rinconera combinada

Puesta en marcha

- Introduzca el cabezal de conexión de la manguera de succión en la conexión de la manguera del aparato. Se debe bloquear mecánicamente.
- Para desconectar la manguera de nuevo, pulse el botón en el cabezal de conexión.
- En caso de que sea necesario, encaje el tubo aspirador en la empuñadura.
- Puede utilizar el interruptor deslizante en el tubo de aspiración telescópico para ajustar la longitud de manera independiente. (Página 4, Fig. A)
- Coloque la tobera de suelo, es decir el accesorio.

Pieza sobrepuesta de tobera

Boquilla para el suelo (17)

Con la boquilla para el suelo podrá limpiar superficies planas y alfombras.

22

Ajuste el selector (16) según la condición del suelo:



Para suelos duros duraderos como laminado, azulejos, PVC, etc.



Para suelos con alfombras, moqueta, etc., con pelo muy tupido o poco tupido

Cepillo para parqué (19)

Para una limpieza suave de suelos duros sensibles como el parquet, laminado, azulejos, etc.

Cepillo/boquilla rinconera combinada (20)

Para la aspiración de tapicería, cortinas y en esquinas y en ranuras etc.

i **NOTA:** Tobera "2 en 1":

Plegada la puede utilizar como tobera para juntas. Si quiere utilizar la tobera de cepillo, tire del cepillo en dirección de la flecha, hasta que encaje mecánicamente.

Para separar los accesorios de la boquilla del tubo de aspiración, tire de ellos girándolos ligeramente.

Uso del aparato

1. Desenrolle el cable necesitado.

△ **ATENCIÓN:**

- Por favor tire del cable solamente hasta la marcaación amarilla.
- Nunca tire hasta la marcaación roja, ya que el enrollamiento de cable se podría estropear.

i **NOTA:**

En caso de que la marcaación roja esté visible, recoja el cable hasta la marcaación amarilla con ayuda de la tecla para el enrollamiento de cable.

2. Introduzca la clavija en una caja de enchufe con tomatiera, e instalada por la norma.
3. Encienda/Apague el equipo con el botón de encendido/apagado, apretando el botón hacia abajo.
4. Dependiendo de las características del suelo ajuste el conmutador "Moqueta/Suelo duro".

- Ajuste la potencia de succión con el controlador de potencia de succión.
- Aspire ahora en una velocidad constante. No es necesario apretar.

NOTA:

Tenga atención con el alcance del cable, ya que es limitado!

Control del aire (1)

Abra el regulador de admisión que se encuentra en la empuñadura del tubo flexible, para su regulación de aire o para soltar piezas que se hayan pegado en la tobera.

Desconexión y enrollamiento del cable de alimentación

- Desconecte el aspirador en el conector / desconector y retire la clavija de la caja de enchufe.
- Mantenga el cable para evitar que se enrolle.
- Presione la tecla para el enrollamiento de cable y guíe el cable.

Mantenimiento

Vaciado del compartimento del polvo

Vacíe el compartimento del polvo cuando este sucio y alcance la marca del máximo MAX.

- Desenchufe de la toma de corriente.
- Presione el botón (7) para soltar el colector de polvo. Suelte el compartimento del polvo.
- Vacíe el compartimento del polvo sobre un cubo de basura. Para ello, proceda conforme a lo siguiente, pulse el botón del compartimento del polvo para abrir la tapa de base. (Página 4, Fig. B)
- Luego cierre la tapa de base.
- Acople el compartimento del polvo al aparato. Primero coloque por la parte inferior al aparato y luego asegúrelo con el gancho en la parte superior.
- Compruebe que la posición del compartimento del polvo está bien sujeta elevando un poco el aparato como si lo transportara.

Sistema de filtro

El aparato dispone de 4 filtros. El sistema común de bolsa de polvo se ha sustituido por un compartimento del polvo transparente. Una mayor velocidad del flujo permite separar las partículas que flotan de la suciedad fuerte y ligera del aire aspirado.

Por tanto, no es necesario comprar bolsas de polvo.

Los filtros deben limpiarse periódicamente.

Unidad de filtro (Página 4, Fig. C a H)

La unidad de filtro se compone de:

- Filtro de nylon
- Filtro de vellón
- Filtro central
- Filtro previo
- Disco de sujeción

⚠ ATENCIÓN:

- ¡Nunca lave los componentes en una lavadora o un lavavajillas!
- No use un secador de pelo para secar las piezas.
- Utilice el aparato solamente cuando todos los componentes estén completamente secos y se hayan instalado correctamente.

Proceda de la siguiente manera para limpiar la unidad de filtro:



- Vacíe el depósito de polvo como se describe arriba. (Pasos 1-3)
- Desmontaje de la unidad de filtro**
 - Gire la unidad de filtro en dirección , (Fig. C)
 - Saque la unidad de filtro del recipiente de polvo. (Fig. D)
 - Gire el disco de sujeción y tire de él. (Fig. E)
 - Tire del filtro previo desde el filtro central. (Fig. F)
 - Abra la cubierta de la unidad de filtro. (Fig. G)
 - Retire el filtro de nylon y el de vellón. (Fig. H)
- Limpie todas las partes de la unidad de filtro y el recipiente de polvo con agua corriente. Es posible utilizar un cepillo suave.
- Deje que todas las partes se sequen completamente al aire.

5. Montaje de la unidad de filtro

- Inserte el vellón del filtro y luego el filtro de nylon en la cubierta.
- Cierre la cubierta. Se debe bloquear mecánicamente.
- Coloque el filtro previo en el filtro central.

NOTA:

El filtro previo tiene huecos de diferentes tamaños, que coinciden con las lengüetas del filtro central.

- Ajuste el disco de ajuste sobre el filtro previo y ajuste girándolo.
- Vuelva a colocar la unidad de filtro en el recipiente de polvo. Alinee la lengüeta en la unidad de filtro con el  símbolo. Apriete la unidad de filtro girándola en dirección .

Filtro de salida:

Su aparato también dispone de un filtro de salida. Se encuentra en la parte posterior del aparato.

- Pulse el sistema de bloqueo (10) y retire la rejilla de ventilación.
- Saque el filtro y límpielo como se ha descrito anteriormente.
- Coloque el filtro totalmente seco en la rejilla de ventilación.
- Vuelva a poner la rejilla de ventilación en el aparato. Observe las orejetas de guía. La rejilla de ventilación debe encajar y oírse como claramente.

Limpieza

AVISO:

- Desconecte siempre el aparato antes de limpiarlo.
- Para la limpieza, en ningún caso sumergir el aparato en agua. Podría causar un electrochoque o un incendio.

ATENCIÓN:

- No utilice un cepillo de alambre u objetos abrasivos.
- No utilice detergentes agresivos o abrasivos.

Limpe la carcasa con un paño suave y seco, sin emplear ningún agente adicional.

Almacenamiento

- Deje enfriar el aparato completamente.
- Enrolle el cable por completo.
- Cuelgue por favor el gancho en la tobera de suelo en la ayuda de estacionamiento que se encuentra en la parte posterior del aparato.

Reparación de fallos

- El aparato no tiene función.

Remedio:

Supervise la conexión de red.
Supervise la posición del interruptor.

- El aparato no aspira.

Causa probable:

El compartimento del polvo está lleno.

Remedio:

Vacíe el compartimento del polvo.

o

Causa probable:

Los filtros están ensuciados.

Remedio:

Limpe las piezas.

o

Causa probable:

En la manguera aspirante o en la tobera se encuentra un cuerpo extraño.

Remedio:

Controle, si hay un cuerpo extraño en los accesorios.

Datos técnicos

Modelo: BS 1302
Suministro de tensión: 220 - 240 V~, 50 / 60 Hz
Clase de protección: II
Peso neto: 5,30 kg

El derecho de realizar modificaciones técnicas y de diseño en el curso del desarrollo continuo del producto está reservado.

Datos Técnicos para aspiradoras

REGLAMENTO DELEGADO DE LA COMISIÓN (EU)
Nº 665/2013

Marca comercial		Clatronic
Modelo		BS 1302

Uso de aspirador universal con boquilla para suelo

Clase de eficiencia energética ¹⁾		A
Consumo de energía		
Consumo de energía anual ²⁾	kWh/año	28,0
Clase de eficacia de limpieza		
Clase de eficacia de limpieza de alfombras		E
Clase de eficacia de la limpieza del suelos		B
Clase de reemisión de polvo		G
Nivel de potencia de sonido	dB(A) re1pW	85
Potencia nominal de entrada	W	700

Uso de aspirador para suelo duro con boquilla para parqueté

Clase de eficiencia energética¹⁾		A
Consumo de energía		
consumo de energía anual²⁾	kWh/año	20,4
Clase de eficacia de limpieza		
Clase de eficacia de la limpieza del suelos		D
Clase de reemisión de polvo		G
Nivel de potencia de sonido	dB(A) re 1pW	85
Potencia nominal de entrada	W	700

1) A (de mayor eficiencia) a G (menor eficiencia).

2) Consumo indicativo anual de energía (kWh al año), en base a 50 tareas de limpieza.

El consumo anual de energía real depende de cómo se utilice el aparato.

El dispositivo cumple con las normas y directivas europeas en la versión actual en el momento de la entrega:

- Directiva de Voltaje Bajo (LVD) 2014/35/EU
- Compatibilidad Electromagnética (EMC) Legislación 2014/30/EU
- Conformidad con la Directiva RoHS 2011/65/UE
- Directiva Diseño ecológico: 2009/125/CE
- REGULACIÓN DE LA COMISIÓN (EU) n° 666/2013 sobre los requisitos de diseño ecológico para aspiradoras

Eliminación

Significado del símbolo "Cubo de basura"



Proteja nuestro medio ambiente, aparatos eléctricos no forman parte de la basura doméstica.

Haga uso de los centros de recogida previstos para la eliminación de aparatos eléctricos y entregue allí sus aparatos eléctricos que no vaya a utilizar más.

Ayudará en evitar las potenciales consecuencias, a causa de una errónea eliminación de desechos, para el medio ambiente y la salud humana.

Con ello, contribuirá a la recuperación, al reciclado y a otras formas de reutilización de los aparatos viejos eléctricos y electrónicos.

La información cómo se debe eliminar los aparatos, se obtiene en su ayuntamiento o su administración municipal.

Istruzioni per l'uso

Grazie per aver scelto il nostro prodotto. Vi auguriamo un buon utilizzo del dispositivo.

Simboli per questo manuale di istruzioni per l'uso

Le indicazioni importanti per la propria sicurezza sono indicati appropriatamente. Osservare assolutamente queste indicazioni, per evitare incidenti e danni all'apparecchio:



AVVISO:

Previene i rischi della propria salute ed indica possibili rischi di ferite.



ATTENZIONE:

Indica possibili pericoli per l'apparecchio o altri oggetti.



NOTA: Mette in risalto consigli ed informazioni.

Note generali

Prima di mettere in funzione questo apparecchio, leggere molto attentamente le istruzioni per l'uso e conservarle con cura unitamente al certificato di garanzia, allo scontrino e, se possibile, alla scatola di cartone con la confezione interna. Se passate l'apparecchio a terzi, consegnate anche le istruzioni per l'uso.

- Utilizzare l'apparecchio esclusivamente per scopi privati e conformemente al tipo di applicazione previsto. Questo prodotto non è stato concepito ai fini di un impiego in ambito industriale.
- Non utilizzarlo all'aperto. Proteggerlo dal calore, nonché dall'esposizione diretta ai raggi solari e dall'umidità (non immergerlo mai in sostanze liquide) e tenerlo a distanza da oggetti con spigoli affilati. Non utilizzare l'apparecchio con le mani umide. Nel caso in cui si bagni o si inumidisca l'apparecchio, staccare immediatamente la spina.
- Disattivare l'apparecchio e staccare sempre la spina dalla relativa presa (prendendo in mano la spina, non tirando il cavo) allorché non si utilizza l'apparecchio, quando si applicano degli accessori oppure nel caso in cui lo si debba pulire o si siano manifestate anomalie.
- **Non** mettere in funzione l'apparecchio senza sorveglianza. Spegnerne sempre l'apparecchio, se si desidera uscire dalla stanza. Estrarre la spina dalla presa.
- Controllare regolarmente che l'apparecchio e il cavo non presentino tracce di danneggiamento. In tal caso l'apparecchio non deve più essere utilizzato.
- Utilizzare esclusivamente accessori originali.
- Per sicurezza tenere l'imballaggio (sacchetto di plastica, scatola, polistirolo, ecc.) fuori dalla portata dei bambini.



AVVISO:

Non lasciar giocare i bambini piccoli con la pellicola.
Pericolo di soffocamento!

Avvertenze speciali di sicurezza per questo apparecchio

- Non tentare di riparare l'apparecchio da soli. Contattare sempre un tecnico autorizzato. Se il cavo di alimentazione è danneggiato, farlo sostituire dal produttore, dall'agente addetto all'assistenza oppure da personale qualificato per evitare situazioni pericolose.
- Il ferro da stiro può essere utilizzato dai **bambini** da 8 anni in su e dalle persone con ridotte abilità fisiche, sensoriali o mentali o mancanza di esperienza e conoscenza sotto la diretta supervisione o dietro istruzioni sull'uso sicuro dell'apparecchio e sui possibili pericoli derivanti dal suo utilizzo.
- Il **bambini** non devono giocare con l'apparecchio.
- Pulizia e **manutenzione** non devono essere eseguiti da **bambini** senza supervisione.
- Non utilizzare l'apparecchio per aspirare sostanze liquide o umide!

- Non utilizzare l'apparecchio per aspirare ceneri ancora calde oppure oggetti affilati o acuminati!
- Non usare l'apparecchio in locali umidi!
- Non utilizzare mai l'apparecchio senza filtro. Dopo aver usato l'aspirapolvere, accertarsi sempre che il filtro sia installato correttamente nella posizione corrispondente!
- Durante l'utilizzo dell'apparecchio, tenere la bocchetta dell'aspiratore lontana da capelli, abiti e da altre parti del corpo!
- Tenere l'aspiratore lontano dalle fonti di calore quali i radiatori, il forno, ecc!

Elementi di comando

- 1 Comando aria
- 2 Impugnatura
- 3 Flessibile aspirazione
- 4 Blocco del coperchio (contenitore della polvere)
- 5 Interruttore on/off
- 6 Impugnatura
- 7 Pulsante di apertura del collettore della polvere
- 8 Tasto del sistema avvolgicavo
- 9 Controllo potenza di aspirazione
- 10 Blocco della griglia di ventilazione (filtro di uscita)
- 11 Fermo di posizionamento
- 12 Contenitore della polvere
- 13 Piastra di base del collettore della polvere
- 14 Collegamento flessibile
- 15 Testina di collegamento flessibile vuoto
- 16 Selettore tappeti/pavimenti duri
- 17 Bocchetta per pavimenti (con gancio (senza fig.))
- 18 Tubo di aspirazione telescopico
- 19 Spazzola per parquet
- 20 Spazzola/ugello fessure combinati

Messa in funzione

- Inserire l'estremità di collegamento del tubo di aspirazione nella manichetta di collegamento del dispositivo. Deve bloccarsi meccanicamente.
- Per scollegare il tubo, premere il tasto sulla testa di connessione.
- Eventualmente infilare il tubo di aspirazione nell'impugnatura.
- Puoi usare l'interruttore a scorrimento sul tubo di aspirazione telescopico per regolare la lunghezza individualmente. (Pagina 4, Fig. A)
- Montare la bocchetta pavimenti o un altro accessorio.

Supporto bocchette

Bocchetta per pavimenti (17)

È possibile pulire superfici lisce e tappeti con l'ugello pavimento.

Impostare il selettore (16) in base alle condizioni del pavimento:



Per pavimenti duri e resistenti come laminato, piastrelle, PVC, ecc.



Per moquette, tappeti, ecc. con pelo lungo o corto

Spazzola per parquet (19)

Per la pulizia delicata di pavimenti resistenti e delicati come parquet, laminato, piastrelle, ecc.

Spazzola/ugello fessure combinati (20)

Per la pulizia di imbottiti, tende, angoli, fessure eccetera.

i **NOTA:** Bocchetta "2 in 1":

Utilizzandola nella sua forma chiusa, questa bocchetta può essere impiegata come bocchetta per giunti. Nel caso in cui si desideri invece utilizzare la bocchetta a spazzola, è necessario tirare la spazzola nella direzione indicata dalla freccia, finché essa non si innesti meccanicamente in posizione.

Per staccare gli attacchi ugello dal tubo di aspirazione, staccarli girandoli leggermente.

Utilizzo dell'apparecchio

1. Srotolare il cavo nella lunghezza necessaria.

⚠ **ATTENZIONE:**

- Si raccomanda di estrarre il cavo soltanto fino al contrassegno in colore giallo.

⚠ ATTENZIONE:

- Non tirare mai, in nessun caso, il cavo sino al contrassegno rosso, in quanto il dispositivo avvolgicavo potrebbe danneggiarsi.

i NOTA:

Se la tacca rossa è visibile, tirare nuovamente il cavo fino alla tacca gialla servendosi del tasto avvolgicavo.

2. Inserire la spina in una presa con contatto di terra regolarmente installata.
3. Accendere l'apparecchio con l'interruttore on/off, tenendo il tasto premuto all'ingiù.
4. A seconda del pavimento regolare il selettore "Moquette / pavimenti duri".
5. Impostare la potenza di aspirazione utilizzando il controllo della potenza di aspirazione.
6. Utilizzare quindi l'apparecchio operando in modo da usare una velocità sempre costante. Non è necessario esercitare pressione sull'apparecchio.

i NOTA:

Prestare attenzione al raggio d'azione consentito, il quale dipende dalla lunghezza del cavo!

Comando aria (1)

Aprire la grata di aerazione sull'impugnatura del flessibile per la regolazione dell'aria o per staccare pezzi che aderiscono alla bocchetta.

Spegnere e avvolgere il cavo

1. Spegner l'aspirapolvere premendo il tasto On/Off ed estrarre la spina dalla presa.
2. Si consiglia di tenere il cavo, in modo da impedire movimenti violenti e disordinati del medesimo.
3. Premere il pulsante relativo al dispositivo avvolgicavo e accompagnare il cavo con la mano.

Manutenzione**Svuotamento del collettore della polvere**

Svuotare il collettore quando il livello della polvere aspirata raggiunge il segno MAX.

1. Staccare la spina dalla presa di corrente.
2. Premere il pulsante (7) per aprire il collettore della polvere. Rimuovere il collettore.
3. Svuotare il collettore della polvere in una pattumiera. Per fare ciò, premere il pulsante sul collettore per aprire la piastra di base. (Pagina 4, Fig. B)
4. Quindi richiudere la piastra di base.
5. Fissare il collettore della polvere all'apparecchio. Posizionarlo sul fondo dell'apparecchio e poi fissarlo tramite il gancio nella parte superiore.
6. Verificare la corretta posizione del collettore della polvere sollevando brevemente l'apparecchio dalla maniglia.

Il sistema di filtraggio

L'apparecchio dispone di 4 filtri. Il comune sistema a sacchetto è stato sostituito da un collettore della polvere trasparente. La superiore velocità di flusso del collettore consente di separare dall'aria aspirata sia lo sporco pesante che le particelle più piccole.

Non è quindi necessario acquistare sacchetti.

I filtri devono essere puliti periodicamente.

L'unità filtro (Pagina 4, Fig. da C ad H)

L'unità filtro è costituita da:

- Filtro in nylon
- Filtro in tessuto
- Filtro centrale
- Pre-filtro
- Disco di fissaggio

⚠ ATTENZIONE:



- Non lavare mai le parti in lavatrice o in lavastoviglie!
- Non utilizzare un asciugacapelli per asciugare.
- Utilizzare di nuovo l'apparecchio solo quando tutte le parti sono completamente asciutte e sono state montate correttamente.

Per pulire l'unità filtro, procedere nel seguente modo:

1. Vuotare il contenitore della polvere come descritto sopra. (Passi 1-3)
2. **Smontaggio dell'unità filtro**
 - 2.1. Ruotare l'unità filtro in direzione  (Fig. C)
 - 2.2. Estrarre l'unità filtro dal contenitore della polvere. (Fig. D)
 - 2.3. Ruotare ed estrarre il disco di fissaggio. (Fig. E)
 - 2.4. Estrarre il pre-filtro dal filtro centrale. (Fig. F)
 - 2.5. Aprire il coperchio dell'unità filtro. (Fig. G)
 - 2.6. Rimuovere il filtro in nylon ed il filtro in tessuto. (Fig. H)
3. Pulire tutte le parti dell'unità filtro ed il contenitore della polvere sotto l'acqua corrente. E' possibile usare una spazzola morbida.
4. Lasciare asciugare tutte le parti completamente all'aria.
5. **Montaggio dell'unità filtro**
 - 5.1. Inserire il filtro in tessuto e poi il filtro in nylon nel coperchio.
 - 5.2. Chiudere il coperchio. Deve bloccarsi meccanicamente.
 - 5.3. Posizionare il pre-filtro sul filtro centrale.

i NOTA:

Il pre-filtro ha recessi di varie dimensioni, che corrispondono alle linguette sul filtro centrale.

- 5.4. Posizionare il disco di fissaggio sul pre-filtro e ruotarlo per fissarlo in posizione.
- 5.5. Rimettere l'unità filtro nel contenitore della polvere. Allineare la linguetta guida sull'unità filtro al simbolo . Fissare l'unità filtro in posizione ruotandola in direzione .

Filtro di scarico

L'apparecchio dispone inoltre di un filtro di scarico.

E' situato nella parte posteriore dell'apparecchio.

1. Premere il blocco (10) verso il basso e rimuovere la griglia di ventilazione.
2. Rimuovere l'inserito filtro e pulirlo come descritto sopra.

3. Reinserrire il filtro completamente asciutto nella griglia di ventilazione.
4. Reinserrire la griglia di ventilazione sull'apparecchio. Osserva le alette guida. La griglia di ventilazione deve ingranare udibilmente.

Pulizia



AVVISO:

- Togliere la spina dalla presa prima di pulire.
- In nessun caso immergere l'apparecchio in acqua per la pulizia. Ne potrebbe conseguire un corto circuito o incendio.



ATTENZIONE:

- Non usare pagliette o altri oggetti abrasivi.
- Per la pulizia non usare detersivi forti o abrasivi.

Pulire l'esterno con una pezza morbida e asciutta senza l'aggiunta d'alcuna sostanza.

Conservazione

- Lasciate raffreddare completamente l'apparecchio.
- Riavvolgere completamente il cavo.
- Appendere il gancio che si trova sulla spazzola per pavimenti nel dispositivo di stazionamento nella parte posteriore dell'apparecchio.

Rimozione guasti

- **L'apparecchio è senza funzione.**

Rimedio:

Esaminare il collegamento rete.

Esaminare la posizione dell'interruttore.

- **L'apparecchio non aspira.**

Possibile causa:

Il collettore della polvere è pieno.

Rimedio:

Svuotare il collettore della polvere.

Oppure

Possibile causa:

I filtri sono sporchi.

Rimedio:

Pulire gli elementi.

Oppure

Possibile causa:

Nel flessibile o nell'ugello si trova un oggetto.

Rimedio:

Controllare gli accessori in caso di otturazioni dovute ad oggetti.

Dati tecnici

Modello: BS 1302

Alimentazione rete: 220 - 240 V~, 50/60 Hz

Classe di protezione: II

Peso netto: 5,30 kg

Si riserva il diritto di apportare modifiche tecniche e di design nel corso dello sviluppo del prodotto.

Dati tecnici per pulitori ad aspirazione

**REGOLAMENTO DELEGATA DALLA COMMISSIONE (UE)
Nr. 665/2013**

Marchio commerciale		Clatronic
Modello		BS 1302

Uso come aspirapolvere universale con bocchetta per pavimenti

Classe di efficienza energetica¹⁾		A
Consumi di energia		
Consumo annuo di energia²⁾	kWh/anno	28,0
Classe di prestazione di energia		
Classe di prestazione di pulizia tappeti		E
Classe I prestazione di pulizia pavimenti duri		B
Classe di re-emissione polvere		G
Livello di potenza sonora	dB(A) re 1pW	85
Potenza in ingresso	W	700

Uso come aspirapolvere per pavimenti duri con spazzola per parquet

Classe di efficienza energetica¹⁾		A
Consumo di energia		
Consumo annuo di energia²⁾	kWh/anno	20,4
Classe di prestazione di energia		
Classe I prestazione di puliziat pavimenti duri		D
Classe di re-emissione polvere		G
Livello di potenza sonora	dB(A) re 1pW	85
Potenza in ingresso	W	700

- 1) Da A (efficienza massima) a G (efficienza minima).
 2) Consumo energetico annuo indicativo (kWh per anno), in base a 50 attività di pulizia.
 Il consumo di energia annuo reale dipenderà da come è utilizzato il dispositivo.

ITALIANO

Il dispositivo soddisfa gli standard e le direttive europei nella versione corrente alla consegna:

- Direttiva sulla bassa tensione 2014/35/UE
- Direttiva sulla compatibilità elettromagnetica (EMC) 2014/30/UE
- Direttiva RoHS 2011/65/UE
- Direttiva Ecodesign (ErP) 2009/125/CE
- Requisiti di Ecodesign per pulitori ad aspirazione REGO-LAMENTO DELLA COMMISSIONE (UE) Nr. 666/2013

Smaltimento

Significato del simbolo "Eliminazione"



Salvaguardare l'ambiente, gli elettrodomestici non vanno eliminati come rifiuti domestici.

Per l'eliminazione degli elettrodomestici, fare uso dei posti di raccolta previsti per questo tipo e porre quegli elettrodomestici che non sono più in uso.

Si contribuisce così ad evitare un effetto potenziale sull'ambiente e sulla salute, dovuto magari ad una eliminazione sbagliata.

Questo significa un contributo personale alla riutilizzazione, al riciclaggio e altre forme di utilizzazione di elettrodomestici ed apparecchi elettronici usati.

Si possono trovare le corrispondenti informazioni sugli appositi luoghi di raccolta, nelle amministrazioni dei comuni.

Instruction Manual

Thank you for choosing our product. We hope you will enjoy using the appliance.

Symbols in these Instructions for Use

Important information for your safety is specially marked. It is essential to comply with these instructions in order to avoid accidents and prevent damage to the machine:



WARNING:

This warns you of dangers to your health and indicates possible injury risks.



CAUTION:

This refers to possible hazards to the machine or other objects.



NOTE: This highlights tips and information.

General Notes

Read the operating instructions carefully before putting the appliance into operation and keep the instructions including the warranty, the receipt and, if possible, the box with the internal packing. If you give this device to other people, please also pass on the operating instructions.

- The appliance is designed exclusively for private use and for the envisaged purpose. This appliance is not fit for commercial use.
- Do not use it outdoors. Keep it away from sources of heat, direct sunlight, humidity (never dip it into any liquid) and sharp edges. Do not use the appliance with wet hands. If the appliance is humid or wet, unplug it immediately.
- When cleaning or putting it away, switch off the appliance and always pull out the plug from the socket (pull the plug itself, not the lead) if the appliance is not being used and remove the attached accessories.
- Do **not** operate the machine without supervision. If you leave the room you should always turn the device off. Remove the plug from the socket.
- The device and the mains lead have to be checked regularly for signs of damage. If damage is found the device must not be used.
- Use only original spare parts.
- In order to ensure your children's safety, please keep all packaging (plastic bags, boxes, polystyrene etc.) out of their reach.



WARNING:

Do not allow small children to play with the foil. There is a **danger of suffocation!**

Special Safety Instructions for this Device

- Do not try to repair the appliance on your own. Always contact an authorized technician. If the supply cord is damaged, it must be replaced by the manufacturer, its service agent or similarly qualified persons in order to avoid a hazard.
- This appliance can be used by **children** aged from 8 years and above and persons with reduced physical, sensory or mental capabilities or lack of experience and knowledge if they have been given supervision or instruction concerning use of the appliance in a safe way and understand the hazards involved.
- **Children** shall not play with the appliance.
- Cleaning and **user maintenance** shall not be made by **children** without supervision.
- Do not suck up liquids!
- Do not suck up hot ashes or pointed or sharp objects!
- Do not use the device in damp rooms!

- Never use without the filter. Check that the filter is inserted correctly!
- Hair, clothing and body parts away from the vacuum nozzle during use!
- Keep the vacuum cleaner away from sources of heat like radiators, ovens, etc.!

Overview of the Components

- 1 Air slide
- 2 Handle
- 3 Suction hose
- 4 Cover lock (dust container)
- 5 On/off switch
- 6 Carrying handle
- 7 Dust collector release button
- 8 Cable-winding button
- 9 Suction power control
- 10 Ventilation grill lock (outlet filter)
- 11 Positioning aid
- 12 Dust container
- 13 Dust collector base plate
- 14 Hose connection
- 15 Connection head of the vacuum hose
- 16 Carpet/hard floor selector
- 17 Floor nozzle (with hook (not shown))
- 18 Telescopic suction tube
- 19 Parquet brush
- 20 Combined brush/crevice nozzle

Start-up

- Insert the connecting head of the suction hose into the hose connection of the appliance. It must lock mechanically.
- To disconnect the hose again, press the button on the connecting head.
- Insert the vacuum tube into the handle if required.
- You can use the sliding switch on the telescopic suction tube to adjust the length individually. (Page 4, Fig. A)
- Then assemble the floor nozzle and/or the accessories.

Nozzle Attachment

Floor nozzle (17)

You can clean smooth surfaces and carpets with the floor nozzle.

Set the selector (16) according to condition of the floor:



For durable hard floors like laminate, tiles, PVC, etc.



For carpet floors, rugs, etc. with high or low pile

Parquet brush (19)

For gentle cleaning of sensitive hard floors like parquet, laminate, tiles, etc.

Combined brush/crevice nozzle (20)

For vacuuming upholstery, curtains and in corners and crevices etc.

i NOTE: "2-in-1" nozzle:

When this is folded together it can be used as a groove nozzle. If you would like to use the brush nozzle, pull the brush section in the direction of the arrow until it locks in place.

To detach the nozzle attachments from the suction pipe, pull them off by turning them slightly.

Using the Appliance

1. Unwind the length of cable you require.

⚠ CAUTION:

- Pull out the cable up to the maximum length indicated with the yellow mark.
- Never pull the cable out up to the red mark as the cable winding can be damaged.

i NOTE:

If the red mark is visible, pull in the cable with the help of the cable winding button back to the yellow mark.

2. Insert the mains plug into a correctly installed power socket.
3. Turn the device on by the on/off switch by pressing down the button.
4. Set the "carpet/hard floor" selector, depending on the floor covering.
5. Set the suction power with the suction power controller.
6. Vacuum at a steady speed. There is no need to exert pressure.

i NOTE:

Pay attention to the range that can be covered with the cable length!

Air Slide (1)

Open the air slide on the hose handle in order to regulate the airflow or to clear any particles sticking to the nozzle.

Switching off and Winding up the Mains Lead

1. Turn the vacuum cleaner off by the on/off switch and remove the plug from the socket.
2. Hold the cable to avoid wrapping.
3. Press the cable winding button and guide the cable.

Maintenance

Emptying the dust collector

Empty the dust collector once the collected dirt reaches the MAX marking.

1. Disconnect the mains plug from the wall socket.
2. Press the button (7) to release the dust collector. Remove the dust collector.
3. Empty the dust collector over a dustbin. In order to do so, press the button on the dust collector to open the base plate. (Page 4, Fig. B)
4. Then close the base plate again.
5. Attach the dust collector to the appliance. First position it at the bottom of the appliance and then secure it with the hook on top.
6. Check that the position of the dust collector is secure by briefly lifting the appliance at its carrying handle.

The Filter System

Your appliance features 4 filters. The common dust bag system has been replaced by a transparent dust collector. The higher flow speed of the collector allows for heavy dirt and smallest floating particles to be separated from the "sucked-in air".

It is thus not necessary to buy dust bags.

The filters must be cleaned periodically.

The filter unit (Page 4, Fig. C to H)



The filter unit is composed of:

- Nylon filter
- Filter fleece
- Central filter
- Pre-filter
- Fastening disk

CAUTION:

- Never wash the components in a washing machine or a dishwasher!
- Do not use a hairdryer for drying.
- Operate the appliance again only when all components are completely dry and have been installed correctly.

Proceed as follows to clean the filter unit:

1. Empty the dust container as described above. (Steps 1-3)
2. **Disassembly of the filter unit**
 - 2.1. Turn the filter unit in the  direction. (Fig. C)
 - 2.2. Pull the filter unit from the dust container. (Fig. D)
 - 2.3. Turn the fastening disk and pull it off. (Fig. E)
 - 2.4. Pull the pre-filter from the central filter. (Fig. F)
 - 2.5. Open the cover of the filter unit. (Fig. G)
 - 2.6. Remove the nylon filter and the filter fleece. (Fig. H)
3. Clean all parts of the filter unit and the dust container under running water. You may use a soft brush.
4. Allow all parts to dry completely in air.
5. **Assembly of the filter unit**
 - 5.1. Insert the filter fleece and then the nylon filter into the cover.
 - 5.2. Close the cover. It must lock mechanically.
 - 5.3. Set the pre-filter to the central filter.
- 5.4. Set the fastening disk onto the pre-filter and tighten it by turning.
- 5.5. Replace the filter unit in the dust container: Set the guide tab on the filter unit to the  symbol. Tighten the filter unit by turning it in the  direction.

NOTE:

The pre-filter has recesses of different sizes, which match the tabs on the central filter.

Outlet filter

The appliance is also equipped with an outlet filter. It is located on the back of the appliance.

1. Push the lock (10) down and remove the ventilation grill.
2. Remove the filter insert and clean it as described above.
3. Place the completely dry filter back into the ventilation grille.
4. Put the ventilation grille back on the appliance. Observe the guide lugs. The ventilation grid must engage audibly.

Cleaning



WARNING:

- Before cleaning remove the mains lead from the socket.



WARNING:

- Under no circumstances should you immerse the device in water for cleaning purposes. Otherwise this might result in an electric shock or fire.

CAUTION:

- Do not use a wire brush or any abrasive items.
- Do not use any acidic or abrasive detergents.

Clean the housing with a soft, dry cloth without additives.

Storage

- Let the device cool down completely.
- Wind the cable completely.
- Please insert the hook of the floor nozzle into the parking assistant on the rear of the device.

Troubleshooting

- **The device does not work.**
Remedy:
Check the connection to the mains.
Check the position of the switch.
- **The device does not suck up anything.**

Possible Cause:
The dust collector is full.

Remedy:
Empty the dust collector.

or

Possible Cause:
The filters are dirty.

Remedy:
Clean the components.

or

Possible Cause:
There is a foreign body in the suction tube or the nozzle.

Remedy:
Check the accessories for foreign bodies.

Technical Data

Model:.....BS 1302
Power supply:..... 220 - 240 V~, 50/60 Hz
Protection class:.....II
Net weight:5.30 kg

The right to make technical and design modifications in the course of continuous product development remains reserved.

Technical Data for vacuum cleaners COMMISSION DELEGATED REGULATION (EU) Nr. 665/2013

Trade mark		Clatronic
Model		BS 1302

Use as universal vacuum cleaner with floor nozzle

Energy efficiency class ¹⁾		A
Energy consumption		
Annual energy consumption ²⁾	kWh/year	28.0
Cleaning performance class		
Carpet cleaning performance class		E
Hard floor cleaning performance class		B
Dust re-emission class		G
Sound power level	dB(A) re1pW	85
Rated input power	W	700

Use as hard floor vacuum cleaner with parquet brush

Energy efficiency class ¹⁾		A
Energy consumption		
Annual energy consumption ²⁾	kWh/year	20.4
Cleaning performance class		
Hard floor cleaning performance class		D
Dust re-emission class		G
Sound power level	dB(A) re1pW	85
Rated input power	W	700

1) A (highest efficiency) to G (lowest efficiency).

2) Indicative annual energy consumption (kWh per year), based on 50 cleaning tasks.

Actual annual energy consumption will depend on how the appliance is used.

The device meets the European standards and directives in the current version at delivery:

- Low Voltage Directive (LVD) 2014/35/EU
- Electromagnetic Compatibility (EMC) Legislation Directive 2014/30/EU
- RoHS-directive 2011/65/EU
- Ecodesign-directive (ErP) 2009/125/EC
- Ecodesign requirements for vacuum cleaners COMMISSION REGULATION (EU) No 666/2013

Disposal

Meaning of the “Dustbin” Symbol



Protect our environment: do not dispose of electrical equipment in the domestic waste.

Please return any electrical equipment that you will no longer use to the collection points provided for their disposal.

This helps avoid the potential effects of incorrect disposal on the environment and human health.

This will contribute to the recycling and other forms of re-utilisation of electrical and electronic equipment.

Information concerning where the equipment can be disposed of can be obtained from your local authority.

Instrukcja obsługi

Dziękujemy za wybór naszego produktu. Mamy nadzieję, że korzystanie z urządzenia sprawi Państwu radość.

Symbole użyte w tej instrukcji obsługi

Ważne informacje dotyczące bezpieczeństwa użytkownika są specjalnie wyróżnione. Koniecznie stosuj się do tych wskazówek, aby uniknąć wypadków i uszkodzenia urządzenia.

OSTRZEŻENIE:

Ostrzega przed zagrożeniami dla zdrowia i wskazuje na potencjalne ryzyko obrażeń.

UWAGA:

Wskazuje na potencjalne zagrożenia dla urządzenia lub innych przedmiotów.

WSKAZÓWKA:

Wyróżnia porady i informacje ważne dla użytkownika.

Uwagi ogólne

Przed uruchomieniem urządzenia proszę bardzo dokładnie przeczytać instrukcję obsługi. Proszę zachować ją wraz z kartą gwarancyjną, paragonem i w miarę możliwości również kartonem z opakowaniem wewnętrznym. Przekazując urządzenie innej osobie, oddaj jej także instrukcję obsługi.

- Proszę wykorzystywać urządzenie jedynie dla prywatnego celu, jaki został przewidziany dla urządzenia.

Urządzenie to nie zostało przewidziane do użytku w ramach działalności gospodarczej.

- Proszę nie korzystać z urządzenia na zewnątrz. Proszę trzymać urządzenie z daleka od ciepła, bezpośredniego promieniowania słonecznego, wilgoci (w żadnym wypadku nie zanużyć w substancjach płynnych) oraz ostrych krawędzi. Proszę nie obsługiwać urządzenia wilgotnymi dłońmi. Jeżeli urządzenie jest wilgotne lub mokre, proszę natychmiast wyciągnąć wtyczkę.
- Jeżeli nie korzystacie Państwo z urządzenia, jeżeli chcecie Państwo zamontować jakieś akcesoria, w celu wyczyszczenia lub w przypadku jakichkolwiek zakłóceń, proszę zawsze wyłączyć urządzenie i wyjąć wtyczkę z gniazdka (należy ciągnąć za wtyczkę, nie za przewód).
- Pracującego urządzenia **nie** należy pozostawiać bez nadzoru. Przed opuszczeniem pomieszczenia urządzenie należy zawsze wyłączać i wyciągać wtyczkę sieciową z gniazda.
- Należy regularnie sprawdzać, czy urządzenie i kabel sieciowy nie są uszkodzone. W razie uszkodzenia należy przestać korzystać z urządzenia.
- Proszę stosować tylko oryginalne akcesoria.
- Dla bezpieczeństwa dzieci proszę nie zostawiać swobodnie dostępnych części opakowania (torby plastikowe, kartony, styropian itp.).

OSTRZEŻENIE:

Nie pozwalaj dzieciom bawić się folią. **Niebezpieczeństwo uduszenia!**

Specjalne wskazówki związane z bezpieczną obsługą tego urządzenia

- Nie próbować naprawiać urządzenia samodzielnie. Skontaktować się z pracownikiem autoryzowanego serwisu. Jeśli przewód zasilania jest uszkodzony, należy go wymienić u producenta, przedstawiciela serwisu lub podobnie wykwalifikowanej osoby, aby uniknąć zagrożenia.
- Urządzenie to może być używane przez **dzieci** w wieku lat 8 lub starsze, osoby z obniżoną sprawnością fizyczną, zmysłową lub umysłową, osoby z brakiem doświadczenia i wiedzy, jeśli są one nadzorowane lub gdy je poinstruowano jak korzystać z tego urządzenia w bezpieczny sposób, i gdy zdają sobie sprawę z istniejących niebezpieczeństw.
- **Dzieci** nie powinny bawić się tym urządzeniem.

- Czyszczenie i **konserwacja** nie powinny być wykonywane przez **dzieci** bez nadzoru.
- Proszę nie wciągać odkurzaczem cieczy lub wilgoci!
- Proszę nie wciągać odkurzaczem gorącego popiołu, przedmiotów ostrych i ostro zakończonych!
- Nie używaj urządzenia w pomieszczeniach wilgotnych!
- Proszę nigdy nie odkurzać bez filtra. Po włożeniu filtra proszę sprawdzić, czy został założony prawidłowo!
- Podczas pracy odkurzacza proszę trzymać włosy, ubranie i części ciała z daleka od końcówki!
- Proszę trzymać odkurzacza z daleka od źródeł ciepła takich jak promienniki, piece itd.!

Przegląd elementów obsługi

- 1 Zasuwa powietrzna
- 2 Uchwyt
- 3 Wąż ssania
- 4 Blokada pokrywy (pojemnik na brud)
- 5 Włacznik / wyłącznik
- 6 Uchwyt do przenoszenia
- 7 Przycisk zwalniania pojemnika na pył
- 8 Przycisk zwijania kabla
- 9 Regulacja mocy ssania
- 10 Blokada kratki wentylacyjnej (filtr wylotowy)
- 11 Wspornik na szczotkę
- 12 Pojemnik na brud
- 13 Płyta podstawy pojemnika na pył
- 14 Połączenie przewodu
- 15 Głowica łączeniowa w przewodzie próżniowym
- 16 Przełącznik funkcji czyszczenia dywanów / podłóg twardych
- 17 Dysza do podłóg (z haczykiem (bez rys.))
- 18 Teleskopowa rura ssąca
- 19 Szczotka do parkietu
- 20 Połączona szczotka / ssawka szczelinowa

Uruchomienie

- Włóż głowicę łączącą węża ssącego do gniazda połączeniowego na wąż ssący w urządzeniu. Musi dojść do mechanicznego zablokowania.
- W celu odłączenia węża naciśnij przycisk na końcówce połączeniowej.
- Proszę wsunąć rurę zasysającą w uchwyt.

- Długość teleskopowej rury ssącej można regulować za pomocą przesuwanego przycisku. (Str. 4, rys. A)
- Proszę zamontować dyszę do podłogi ewent. akcesoria.

Nasadka z dyszą

Dysza do podłóg (17)

Za pomocą dyszy do podłóg można czyścić gładkie powierzchnie oraz dywany.

Ustaw przełącznik (16) zgodnie z rodzajem powierzchni:



Do wytrzymałych podłóg twardych, takich jak podłoga laminowana, z płytek ceramicznych, PCW itp.



Do dywanów podłogowych, dywaników itp. z długim lub krótkim włosiem

Szczotka do parkietu (19)

Do łagodnego czyszczenia delikatnych podłóg twardych, takich jak parkiet, podłoga laminowana, z płytek ceramicznych itp.

Połączona szczotka / ssawka szczelinowa (20)

Do odkurzania tapicerki, zasłon oraz w rogach i szczelinach, itp.

i WSKAZÓWKA: „2 w 1” Dysza:

Złożona nadaje się do stosowania jako dysza do fug. Jeżeli chcą Państwo użyć dyszy szczotkowej, proszę pociągnąć za szczotkę w kierunku wskazywanym przez strzałkę, aż mechanicznego ząbienia się elementu.

Aby zdjąć końcówki dyszy z rury ssącej, należy wyjąć je i jednocześnie delikatnie obracać.

Używanie urządzenia

1. Proszę odwinąć wymagany odcinek kabla.

UWAGA:

- Kabel sieciowy można wyciągać maksymalnie do żółtego znacznika.
- W żadnym wypadku proszę nie wyciągać kabla do czerwonego znacznika, gdyż można w ten sposób uszkodzić funkcję zwijania kabla. Tego typu uszkodzenia nie są objęte gwarancją.

WSKAZÓWKA:

Jeżeli widoczna jest czerwona kreska, dociągnij kabel do żółtej kreski przy użyciu przycisku zwijania.

2. Proszę włożyć wtyczkę do przepisowo zainstalowanego gniazdka z uziemieniem.
3. Proszę włączyć urządzenie włącznikiem/wyłącznikiem, wciskając przycisk do dołu.
4. W zależności od rodzaju wykładziny podłogowej użyj jednej z pozycji przełącznika „Dywany/twarde nawierzchnie”.
5. Ustaw moc ssania za pomocą regulatora mocy ssania.
6. Teraz można rozpocząć odkurzanie w równomiernym tempie. Nie ma konieczności dociskania końcówek do odkurzonej powierzchni.

WSKAZÓWKA:

Proszę pamiętać, że zasięg odkurzacza ograniczony jest długością kabla!

Zasuwa powietrzna (1)

W celu regulacji przepływu powietrza lub odciążenia elementów przylegających do dyszy proszę otworzyć zasuwę powietrzną.

Wyłączanie i zwijanie kabla zasilającego

1. Wyłącz odkurzacz podłogowy przy użyciu wyłącznika głównego i wyciągnij wtyczkę z gniazda sieciowego.
2. Proszę mocno trzymać przewód, żeby zapobiec jego niekontrolowanemu ruchom.
3. Proszę wcisnąć przycisk zwijania kabla i wprowadzać przewód do odkurzacza.

Konserwacja

Opróżnianie pojemnika na pył

Opróżnij pojemnik na pył, gdy zebrany brud sięga znaku MAX.

1. Odlączyć wtyczkę przewodu zasilania z gniazdka sieciowego.
2. Nacisnąć przycisk (7) w celu zwolnienia pojemnika na pył. Opróżnić pojemnik na pył.
3. Opróżnić pojemnik z nagromadzonego pyłu nad koszem na śmieci. Aby to zrobić, należy nacisnąć przycisk na pojemniku na pył w celu otwarcia płyty podstawy. (Str. 4, Rys. B)
4. Następnie ponownie zamknąć płytę podstawy.

5. Pojemnik na pył zamontować do urządzenia. Najpierw ustawić go w dolnej części urządzenia, a następnie unieruchomić go za pomocą haka na górze.
6. Sprawdzić, czy położenie pojemnika na pył jest nieruchome przez uniesienie urządzenia, chwytając za rączkę do przenoszenia.

System filtrów

Urządzenie zawiera 4 filtry. Powszechnie stosowany układ torby na pył został zastąpiony przezroczystym pojemnikiem na pył. Im większa prędkość przepływu powietrza przez odkurzacz pozwala na usuwanie silnych zabrudzeń i oddzielenie najmniejszych przepływających z powietrzem cząstek od „zassanego powietrza”.

Zatem nie ma potrzeby zakupu worków na pył.

Filtry muszą być okresowo czyszczone.

Zespół filtra (Str. 4, rys. od C do H)

Zespół filtra składa się z poniższych elementów:

- Filtr nylonowy
- Włóknina filtracyjna
- Filtr centralny
- Filtr wstępny
- Tarcza mocująca

UWAGA:

- Nie należy nigdy czyścić elementów w pralce ani zmywarce!
- Nie wolno suszyć przy użyciu suszarki do włosów.
- Urządzenie można ponownie włączyć dopiero po całkowitym wyschnięciu i prawidłowej instalacji wszystkich elementów.

Aby wyczyścić zespół filtra, należy wykonać poniższe czynności:

1. Opróżnij pojemnik na brud zgodnie z powyższym opisem. (Kroki 1-3)
2. **Demontaż zespołu filtra**
 - 2.1. Przekręć zespół filtra w kierunku symbolu . (Rys. C)
 - 2.2. Wyjmij zespół filtra z pojemnika na brud. (Rys. D)
 - 2.3. Przekręć tarczę mocującą i wyjmij ją. (Rys. E)
 - 2.4. Wyjmij filtr wstępny z filtra centralnego. (Rys. F)
 - 2.5. Otwórz pokrywę zespołu filtra. (Rys. G)
 - 2.6. Wyjmij filtr nylonowy i włókninę filtracyjną. (Rys. H)
3. Wyczyść wszystkie elementy zespołu filtra oraz pojemnik na brud pod bieżącą wodą. Można użyć miękkiej szczoteczki.
4. Pozostaw wszystkie elementy do całkowitego wyschnięcia na powietrzu.
5. **Montaż zespołu filtra**
 - 5.1. Włóż włókninę filtracyjną, a następnie filtr nylonowy do pokrywy.
 - 5.2. Zamknij pokrywę. Musi dojść do mechanicznego zablokowania.
 - 5.3. Umieść filtr wstępny w filtrze centralnym.

WSKAZÓWKA:

W filtrze wstępnym znajdują się wgłębienia o różnej wielkości, które pasują do wypustek filtra centralnego.

- 5.4. Umieść tarczę mocującą na filtrze wstępnym i przekręć ją w celu dokręcenia.
- 5.5. Umieść ponownie zespół filtra w pojemniku na brud: Ustaw wypustkę naprowadzającą zespołu filtra w pozycji symbolu ☐↖. Przekręć zespół filtra w kierunku symbolu ☐↗ w celu dokręcenia.

Filtr wylotowy

Dodatkowo urządzenie wyposażone jest w filtr wylotowy. Znajduje się on z tyłu urządzenia.

1. Przesuń blokadę (10) w dół i wyjmij kratkę wentylacyjną.
2. Wyjąć wkładkę filtra i wyczyścić zgodnie z powyższym opisem.
3. Umieścić całkowicie suchy filtr z powrotem na kratce wentylacyjnej.
4. Wstawić kratkę wentylacyjną z powrotem na urządzenie. Prosimy zwrócić uwagę na prowadzące nadlewy. Zamocowaniu kratki wylotowej powietrza musi towarzyszyć słyszalny dźwięk kliknięcia.

Czyszczenie



OSTRZEŻENIE:

- Przed rozpoczęciem czyszczenia należy zawsze wyjąć wtyczkę z gniazdka.
- Urządzenia parze nie wolno do czyszczenia zanurzać w wodzie. Może to doprowadzić do porażenia elektrycznego lub pożaru.



UWAGA:

- Nie używaj szciotki drucianej ani innych podobnych przedmiotów.
- Nie używaj ostrych lub ściernych środków czyszczących.

Obudowę należy czyścić miękką i suchą ściereczką bez dodatku żadnych środków czyszczących!

Przechowywanie

- Prosimy pozostawić urządzenie do całkowitego schłodzenia.
- Proszę w całości schować przewód.
- Zaczep haczyk dyszy podłogowej w uchwycie na tylnej ścianie urządzenia.

Eliminowanie usterek i zakłóceń

- **Urządzenie nie działa.**

Co zrobić:

Sprawdź podłączenie do sieci.
Sprawdź położenie wyłącznika.

- **Urządzenie nie odkurza (brak ssania).**

Możliwa przyczyna:

Pojemnik na pył jest zapełniony.

Co zrobić:

Opróżnić pojemnik na pył.

lub

Możliwa przyczyna:

Filtry są zabrudzone.

Co zrobić:

Oczyść części.

lub

Możliwa przyczyna:

Ciała obce w wężu ssącym lub dyszy.

Co zrobić:

Sprawdź osprzęt, czy nie ma w nim ciał obcych.

Dane techniczne

Model: BS 1302
Napięcie zasilające: 220 - 240 V~, 50/60 Hz
Stopień ochrony: II
Masa netto: 5,30 kg

Zastrzegamy sobie prawo wprowadzania zmian technicznych i projektowych w trakcie ciągłego rozwoju produktu.

Rozporządzenie delegowane komisji (UE) Nr 665/2013

Znak towarowy		Clatronic
Model		BS 1302

Użyj jako uniwersalny odkurzacz z dyszą podłogową

Klasa efektywności energetycznej ¹⁾		A
Zużycie energii		
Roczne zużycie energii ²⁾	kWh/rok	28,0
Klasa skuteczności odkurzania		
Klasa skuteczności odkurzania dywanu		E
Klasa skuteczności odkurzania podłogi twardej		B
Klasa reemisji kurzu		G
Poziom głośności	dB(A) re 1pW	85
Znamionowa moc wejściowa	W	700

Użyj jako odkurzacza do twardych podłóg ze szczotką do parkietów

Klasa efektywności energetycznej ¹⁾		A
Zużycie energii		
Roczne zużycie energii ²⁾	kWh/rok	20,4
Klasa skuteczności odkurzania		
Klasa skuteczności odkurzania podłogi twardej		D
Klasa reemisji kurzu		G
Poziom głośności	dB(A) re 1pW	85
Znamionowa moc wejściowa	W	700

- 1) Od A (najwyższa efektywność) do G (najniższa efektywność).
- 2) Średnie roczne zużycie energii (kWh na rok) zmierzone na podstawie 50 cykli odkurzania.
Faktyczne roczne zużycie energii zależy od sposobu użytkowania urządzenia.

Aktualna wersja zakupionego urządzenia jest zgodna z poniższymi europejskimi standardami i dyrektywami:

- Dyrektywa niskonapięciowa (LVD) 2014/35/EU
- Dyrektywa dotycząca zgodności elektromagnetycznej (EMC) 2014/30/EU
- Dyrektywa RoHS 2011/65/EU
- Dyrektywa w sprawie ekoprojektu (ErP) 2009/125/WE
- ROZPORZĄDZENIE KOMISJI w sprawie wymogów dotyczących ekoprojektu dla odkurzaczy (UE) nr 666/2013

Warunki gwarancji

Przynajemy 24 miesiące gwarancji na produkt licząc od daty zakupu.

W tym okresie będziemy bezpłatnie usuwać w terminie 14 dni od daty dostarczenia wadliwego sprzętu z kartą gwarancyjną do miejsca zakupu wszystkie uszkodzenia powstałe w tym urządzeniu na skutek wady materiałów lub wadliwego wykonania, naprawiając oraz wymieniając wadliwe części lub (jeśli uznamy za stosowne) wymieniając całe urządzenie na nowe.

Sprzęt do naprawy powinien być dostarczony w komplecie wraz z dowodem zakupu oraz z ważną kartą gwarancyjną do sprzedawcy w miarę możliwości w oryginalnym opakowaniu lub innym odpowiednim dla zabezpieczenia przed uszkodzeniem. W razie braku kompletnego opakowania fabrycznego, ryzyko uszkodzenia sprzętu podczas transportu do i z miejsca zakupu ponosi reklamujący.

Naprawa gwarancyjna nie dotyczy czynności przewidzianych w instrukcji obsługi, do wykonania których zobowiązany jest użytkownik we własnym zakresie i na własny koszt.

Gwarancja nie obejmuje:

- mechanicznych, termicznych, chemicznych uszkodzeń sprzętu i wywołanych nimi wad,
- uszkodzeń powstałych w wyniku działania sił zewnętrznych takich jak wyładowania atmosferyczne, zmiana napięcia zasilania i innych zdarzeń losowych,
- nieprawidłowego ustawienia wartości napięcia elektrycznego, zasilanie z nieodpowiedniego gniazda zasilania,
- sznurów połączeniowych, sieciowych, żarówek, baterii, akumulatorów,
- uszkodzeń wyrobu powstałych w wyniku niewłaściwego lub niezgodnego z instrukcją jego użytkowania, przechowywania, konserwacji, samowolnego zrywania plomb oraz wszelkich przeróbek i zmian konstrukcyjnych dokonanych przez użytkownika lub osoby niepowołane,
- roszczeń z tytułu parametrów technicznych wyrobu, o ile są one zgodne z podanymi przez producenta,
- prawidłowego zużycia i uszkodzeń, które mają nieistotny wpływ na wartość lub działanie tego urządzenia.

Karta gwarancyjna bez pieczętki sklepu, daty sprzedaży, nie wypełniona, źle wypełniona, ze śladami poprawek, nieczytelna wskutek zniszczenia, bez możliwości ustalenia miejsca sprzedaży oraz dołączonego dowodu zakupu jest nieważna.

Korzystanie z usług gwarancyjnych nie jest możliwe po upływie daty ważności gwarancji. Gwarancja na części lub całe urządzenie, które są wymieniane kończy się, wraz z końcem gwarancji na to urządzenie.

Wszystkie inne roszczenia, wliczając w to odszkodowania są wykluczone chyba, że prawo przewiduje inaczej. Roszczenia wykraczające poza tą umowę nie są uwzględniane przez tą gwarancję.

Gwarancja na sprzedany towar konsumpcyjny nie wyłącza, nie ogranicza ani nie zawiesza uprawnień kupującego wynikających z niezgodności towaru z umową.

Gwarancja oraz zawarte w niej warunki obowiązują na terenie Rzeczypospolitej Polskiej.

Dystrybutor:

CTC Clatronic Sp. z o.o

ul. Opolska 1 a karczów

49 - 120 Dąbrowa

Usuwanie

Znaczenie symbolu „Pojemnik na śmieci“



Proszę oszczędzać nasze środowisko, sprzęt elektryczny nie należy do śmieci domowych.

Proszę korzystać z punktów zbiorczych, przewidzianych do zdawania sprzętu elektrycznego, i tam proszę oddawać sprzęt elektryczny, którego już nie będą Państwo używać.

Tym sposobem pomagają Państwo unikać potencjalnych następstw niewłaściwego usuwania odpadów, mających wpływ na środowisko i zdrowie ludzi.

Tą drogą przyczyniają się Państwo do ponownego użycia, do recyklingu i do innych form wykorzystania starego sprzętu elektrycznego i elektronicznego.

Informacje, gdzie można zdać sprzęt, otrzymają Państwo w swoich urzędach komunalnych lub w administracji gminy.

Használati utasítás

Köszönjük, hogy a termékünket választotta. Reméljük, elégedetten használja majd a készüléket.

A használati útmutatóban található szimbólumok

Az Ön biztonságára vonatkozó utasítások kifejezetten meg vannak különböztetve. Kérjük, mindenképpen ügyeljen ezekre annak érdekében, hogy elkerülje a baleseteket és a készülék károsodását:

FIGYELMEZTETÉS:

Egészségét károsító veszélyforrásokra figyelmeztet és rámutat a lehetséges sérülési lehetőségekre.

VIGYÁZAT:

Lehetséges veszélyre utal, mely a készülékben vagy más tárgyokban kárt tehet.

 **MEGJEGYZÉS:** Tippeket és információkat emel ki.

Általános megjegyzések

A készülék használatba vétele előtt gondosan olvassa végig a használati utasítást, és őrizze meg a garancialevéllel, a pénztári nyugtával és lehetőleg a csomagolókartonnal, ill. az abban lévő bélysanyaggal együtt! Amennyiben a készüléket harmadik személynek adja tovább, a használati útmutatót is adja a készülékhez.

- Kizárólag személyi célra használja a készüléket, és csupán arra, amire való! A készülék nem ipari jellegű használatra készült.
- Ne használja a szabadban! Ne tegye ki erős hőhatásnak, közvetlen napsgárzásnak és nedvességnek (semmi esetre se mártsa folyadékba), és óvja az éles szélektől! Ne használja a készüléket vizes kézzel! Ha a készülék vizes vagy nedves lett, azonnal húzza ki a konnektorból!
- Kapcsolja ki a készüléket és mindig húzza ki a csatlakozót a dugaszoló aljzatról (a csatlakozót, ne pedig a vezetékét húzza), ha nem használja a készüléket, tartozékokat szerel fel rá, tisztítja vagy zavart észlel.
- **Ne** működtesse a készüléket felügyelet nélkül! Mindig kapcsolja ki a készüléket, ha elhagyja a helyiséget! Húzza ki a csatlakozót a dugaszoló aljzatról!
- A készüléket és a hálózati kábelt rendszeresen ellenőrizni kell, hogy nincs-e rajta sérülés jele. Ha sérülést lát rajta, a készüléket nem szabad használni.
- Csak eredeti tartozékokat használjon.
- Gyermekei biztonsága érdekében ne hagyja általuk elérhető helyen a csomagolóelemeket (műanyag zacskó, karton, sztiropor stb.).

FIGYELMEZTETÉS:

Kisgyermeket ne engedjen a fóliával játszani. **Fulladás veszélye állhat fenn!**

A készülékre vonatkozó speciális biztonsági szabályok

- Ne próbálja saját kezűleg megjavítani a készüléket. Mindig lépjen kapcsolatba szakképzett szerelővel. Ha a villanyvezeték megsérül, a gyártónak, a szerviz ügynökségnek vagy más, hasonlóan képzett személynek kell a javítást végeznie, a veszélyek elkerülése érdekében.
- A készüléket 8 éves és idősebb **gyerekek** és csökkent fizikai, érzékszervi vagy értelmi képességű személyek és akiknek nincs meg a tapasztalatuk és tudásuk ehhez, csak akkor használhatják, ha felügyelet alatt állnak vagy a készülék biztonságos használatára megtanították őket és megértették az érintett veszélyeket.
- A **gyerekek** nem játszhatnak a készülékkel.
- A tisztítást és **karbantartást gyerekek** felügyelet nélkül nem végezhetik.
- Ne szívjon fel a készülékkel nedvességet, ill. folyadékokat!

- Ne szívjon fel forró hamut, hegyes vagy éles tárgyakat!
- Ne használja a készüléket nedves helyiségekben!
- Soha ne porszívózzon filter nélkül! Behelyezés után mindig ellenőrizze, hogy a filter megfelelően fekszik-e fel!
- Működés közben tartsa távol a porszívófejet a hajától, ruházatától és a testrészeitől!
- Tartsa távol a porszívót olyan hőforrásoktól, mint pl. a radiátorok, kályha stb.!

A kezelőelemek áttekintése

- 1 Levegőszabályozás
- 2 Markolat
- 3 Gégecső
- 4 Fedél zárja (portartály)
- 5 Be/ki kapcsoló
- 6 Hordozófül
- 7 Porgyűjtő kioldógomb
- 8 Kábelfelcsévéelő gomb
- 9 Szívóerő-szabályozó
- 10 Szellőzőrács zárja (kimeneti szűrő)
- 11 Pozícionáló segéd
- 12 Portartály
- 13 Porgyűjtő alapelem
- 14 Csőcsatlakozó
- 15 A szívócső csatlakozófeje
- 16 Szőnyeg/keménypadló váltó
- 17 Padló szívófej (akasztóval (ábra nélkül))
- 18 Teleszkópikus szívócső
- 19 Parkettatisztító kefe
- 20 Kombinált kefe / résszívófej

Használatba vétel

- Illessze be a szívócső csatlakozófejét a készülék csőcsatlakozójába. A csatlakozás mechanikusan zár.
- A cső lecsatlakoztatásához nyomja meg a csatlakozófejen található gombot.
- Ha szükséges, húzza rá a szívócsövet a fogantyúra!
- Használhatja a teleszkópikus szívócsőn található csúszókapcsolót a hossz beállításához. (4. oldal, A ábra)
- Szerelje fel a padlószívó fejet, ill. a tartozékok!

Szívófej

Padló szívófej (17)

A padló szívófejjel sima felületek és szőnyegek tisztíthatók.

A padlónak megfelelően állítsa a váltót (16) a megfelelő állásba:



Nagy kopásállóságú kemény padlókhoz, például laminált padlóhoz, csempéhez, PVC-hez stb.



Vékony vagy vastag anyagú szőnyegpadlóhoz, rongyszőnyeghez stb.

Parkettatisztító kefe (19)

Kényesebb keménypadló, pl. parketta, laminált padló, csempé stb. kíméletesebb tisztításához.

Kombinált kefe/résszívófej (20)

Párnásbútor, függönyök, ill. sarkok, rések stb. porszívózására.



MEGJEGYZÉS: „2 1-ben” fej:

Összecsukva, résszívófejként használható. Ha kafés fejként kívánja használni, húzza a kafés részt a nyíl irányában a mechanikus bekattanásig!

A szívófej egység gégecsőről lecsatlakoztatásához enyhén elforgatva húzza ki a szívófejet.

A készülék használata

1. Tekerje le a kábelt a szükséges hosszúságban!



VIGYÁZAT:

- A hálózati kábelt csak a sárga jelölésig húzza ki!
- Semmi esetre se húzza egészen a piros jelölésig, mert megsérülhet a kábelfelcsévéelő.



MEGJEGYZÉS:

Amennyiben a piros jelzés válik láthatóvá, húzza be a vezetékét a vezetékcsévéelő gomb segítségével a sárga jelzésig.

2. Dugja a dugaszt előírászerűen szerelt, érintésvédett konnektorba!
3. Kapcsolja be a készüléket a be/ki kapcsolóval a gomb lefele nyomásával.
4. A padló minőségétől függően állítsa be a „Szőnyeg/kemény padló” átkapcsolót.
5. Állítsa be a szívóerőt a szívóerő-szabályozóval.

6. Porszívózzon egyenletes sebességgel! A porszívót nem kell rányomni a felületre!

i MEGJEGYZÉS:

Ügyeljen a kábel hosszúsága által megszabott hatótávolságra!

Levegőszabályozás (1)

A légáram szabályozása vagy a fejre tapadt részek leválasztása céljából nyissa ki a légelvzárót!

Kikapcsolás és a vezeték felcsévézése

1. Kapcsolja ki a porszívót a be-és kikapcsoló gombbal és húzza ki a csatlakozót a dugaszoló aljzatból.
2. Tartsa biztosan, hogy ne hogy összetekeredjen!
3. Nyomja meg a kábel felcsévéző gombot, és vezesse meg kézzel a begördülő kábelt!

Karbantartás

A porgyűjtő kiürítése

Ürítse ki a porgyűjtőt, amikor az összegyűlt szennyeződés eléri a MAX jelzést.

1. Húzza ki a hálózati dugaszt a fali elektromos aljzatból.
2. A porgyűjtő kioldásához nyomja meg a gombot (7). Vegye ki a porgyűjtőt.
3. Ürítse ki a porgyűjtő tartalmát a szemetesbe. Ehhez a porgyűjtőn az alaplemez kinyitásához nyomja meg a gombot. (oldal 4, ábra. B)
4. Ezután zárja be újra az alaplemez.
5. Helyezze be a porgyűjtőt a készülékbe. Először illessze a helyére a készülék alján, majd a tetején rögzítse a kampóval.
6. Ellenőrizze, hogy a porgyűjtő helyzete rögzítve van-e, úgy, hogy a hordozófogantyúnál fogva megpróbálja kiemelni.

A szűrőrendszer

A készülék 4 szűrővel van ellátva. Az általános porzsákrendszer egy átlátszó porgyűjtőre lett kicserélve. A gyűjtő nagyobb áramlási sebessége lehetővé teszi a nehéz szennyeződések és a kisebb lebegő részecskék elkülönítését a „beszívott levegőtől”.

Ezért nincs szükség porzsákok vásárlására.

A szűrőrendszert adott időközönként meg kell tisztítani.

A szűrőegység (4. oldal. C–H ábra)

A szűrőegység a következő elemekből áll:

- Nyonszűrő
- Szűrőgyapjú
- Központi szűrő
- Előszűrő
- Rögzítőlemez

△ VIGYÁZAT:



- Soha ne mossa az alkatrészeket mosógépben vagy mosogatógépben!
- Ne használjon hajszárítót a szárításhoz.
- Csak akkor működtesse újra a készüléket, ha már minden alkatrész teljesen megszáradt és megfelelően vissza lett helyezve.

A szűrőegység tisztítása:

1. A fent leírt módon ürítse ki a portartályt. (1-3. lépés)
2. **A szűrőegység szétszerelése**
 - 2.1. Fordítsa el a szűrőegységet a  jelzés irányába. (C ábra)
 - 2.2. Húzza ki a szűrőegységet a portartályból. (D ábra)
 - 2.3. Fordítsa el és húzza ki a rögzítőlemezt. (E ábra)
 - 2.4. Húzza le az előszűrőt a központi szűrőről. (F ábra)
 - 2.5. Nyissa fel a szűrőegység fedelét. (G ábra)
 - 2.6. Vegye ki a nyonszűrőt és a szűrőgyapjút. (H ábra)
3. Folyóvíz alatt tisztítsa meg a szűrőegység és a portartály minden elemét. Ehhez puha szőrű keféit is használhat.
4. Levegőn hagyja megszáradni az összes alkatrészt.
5. **A szűrőegység összeszerelése**
 - 5.1. Helyezze be a szűrőgyapjút és a nyonszűrőt a fedélbe.
 - 5.2. Zárja le a fedelet. A fedélnek mechanikusan kell zárnia.
 - 5.3. Helyezze rá az előszűrőt a központi szűrőre.

i MEGJEGYZÉS:

Az előszűrőn különböző méretű mélyedések, a központi szűrőn pedig ennek megfelelő méretű fülek találhatók.

- 5.4. Helyezze rá a rögzítőlemezt az előszűrőre, és elfordítva szorítsa rá.
- 5.5. Helyezze vissza a szűrőegységet a portartályba – ehhez illessze a vezetőfület a szűrőegységen a  jelzéshez. Szorítsa meg a szűrőegységet: fordítsa el a  jelzéshez.

Kibocsátófilter

A porszívónak van még egy kibocsátófiltere is.

A kimeneti szűrő a készülék hátulján található.

1. Nyomja le a zárat (10), majd vegye ki a szűrőrácsot.
2. Vegye ki a szűrőbetétet, és tisztítsa meg a fent leírt módon.
3. Tegye vissza a teljesen száraz szűrőt a szellőzőrácsba.
4. Helyezze vissza a szellőzőrácsot a készülékbe. Ügyeljen a vezetőfülekre. A szellőzőrácsnak hallhatóan rögzülnie kell.

Tisztítás



FIGYELMEZTETÉS:

- Minden tisztítás előtt húzza ki a csatlakozót a konnektorból.
- A készüléket semmiképpen ne merítse vízbe tisztítás közben. Ez elektromos áramütést vagy tüzet okozhat.

VIGYÁZAT:

- Ne használjon drótkéfé vagy más súroló hatású tárgyat.
- Ne használjon agresszív vagy súroló hatású tisztítószert.

A készülékházat puha, száraz kendővel tisztítsuk tisztítószer hozzáadása nélkül.

Tárolás

- Hagyja a készüléket teljesen kihűlni.
- Csévélje fel teljesen a kábelt!
- Akassza be a padlószívó fején található horgot a készülék hátoldalán lévő parkolóállásba!

Hibaelhárítás

- **A készülék nem működik.**

Megoldás:

Ellenőrizze a hálózati csatlakozást.

Ellenőrizze a kapcsoló állását.

- **A készülék nem szív.**

Lehetséges ok:

A porgyűjtő megtelt.

Megoldás:

Üritse ki a porgyűjtőt.

vagy

Lehetséges ok:

A szűrők szennyezettek.

Megoldás:

Tisztítsa meg az alkatrészeket.

vagy

Lehetséges ok:

A szívócsőbe vagy a fúvókába valami beszorult.

Megoldás:

Ellenőrizze, hogy nem szorult-e be valami a tartozékba.

Műszaki adatok

Modell: BS 1302
Feszültségellátás: 220 - 240 V~, 50 / 60 Hz
Védelmi osztály: II
Nettó súly: 5,30 kg

A műszaki és kivitelezési módosítások jogát a folyamatos termékfejlesztés miatt fenntartjuk.

Porszívó Műszaki Adatok

**A TANÁCS ÁLTAL MEGHATÁROZOTT ELŐÍRÁS (EU)
SZ.: 665/2013**

Gyártmány		Clatronic
Modell		BS 1302

Univerzális porszívóként, padló tisztító szívófejjel való használat esetén

Energiahatékonysági osztály ¹⁾		A
Energiafogyasztás		
Eves energiafelhasználás ²⁾	kWh/év	28,0
Tisztítási teljesítményosztály		
Szőnyegtisztítási teljesítményosztály		E
Kemény padló tisztítási teljesítményosztály		B
Por újrakibocsátási osztály		G
Hangteljesítményszint	dB(A) re 1pW	85
Névleges teljesítmény	W	700

Keménypadlón, parkettatisztító kefével való használat esetén

Energiahatékonysági osztály¹⁾		A
Energiafogyasztás		
Eves energiafelhasználás²⁾	kWh/év	20,4
Tisztítási teljesítményosztály		
Kemény padló tisztítási teljesítményosztály		D
Por újrakibocsátási osztály		G
Hangteljesítményszint	dB(A) re 1pW	85
Névleges teljesítmény	W	700

- 1) A (legmagasabb hatékonyság) - G (legalacsonyabb hatékonyság).
- 2) Jelzésértékű éves energiafogyasztás (kWh per év), 50 tisztítási feladat alapján.
Az aktuális éves energiafogyasztás a készülék használati módjától függ.

A készülék megfelel az alábbi európai szabványok és irányelvek a gyártás pillanatában érvényes változatainak:

- 2014/35/EU kiefeszültségű készülékekre vonatkozó irányelv (LVD)
- 2014/30/EU elektromágneses kompatibilitásra (EMC) vonatkozó irányelv
- 2011/65/EU RoHS irányelv
- Környezetbarát tervezési irányelvek (ErP) 2009/125/EK
- Környezetbarát tervezési követelmények a porszívókhoz – A TANÁCS ÁLTAL ELFOGADOTT IRÁNYELV (EU) SZ. 666/2013

Hulladékkezelés

A „kuka” piktogram jelentése



Kímélje környezetünket, az elektromos készülékek nem a háztartási szemétként való.

Használja az elektromos készülékek ártalmatlanítására kijelölt gyűjtőhelyeket, ott adja le azokat az elektromos készülékeit, amelyeket többé már nem kíván használni.

Ezzel segítséget nyújt ahhoz, hogy elkerülhetők legyenek azok a hatások, amelyeket a helytelen „szemétre dobás” gyakorolhat a környezetre és az emberi egészségre.

Ezzel hozzájárul az újrahasznosításhoz, a recycling hoz és a kiöregedett elektromos és elektronikus készülékek értékesítésének egyéb formáihoz.

Az önkormányzatoknál vagy a polgármesteri hivatalokban tájékoztatást kaphat arról, hogy hova viheti a kiselejtezett készülékeke.

Руководство по эксплуатации

Спасибо за выбор нашего продукта. Надеемся, он вам понравится.

Символы применяемые в данном руководстве пользователя

Важные рекомендации для обеспечения вашей безопасности обозначены по особенному. Обязательно следуйте этим рекомендациям, чтобы предотвратить несчастный случай или поломку изделия:



ПРЕДУПРЕЖДЕНИЕ:

Предупреждает об опасности для здоровья и возможном риске получения травмы.



ВНИМАНИЕ:

Указывает на возможную опасность для изделия и других окружающих предметов.



ПРИМЕЧАНИЯ: Дает советы и информацию.

Общая информация

Перед началом эксплуатации прибора внимательно прочитайте прилагаемую инструкцию по эксплуатации и сохраните ее в надежном месте, вместе с гарантийным талоном, кассовым чеком и, по возможности, картонной коробкой с упаковочным материалом. Если даете кому либо попользоваться прибором, обязательно дайте в придачу данную инструкцию по эксплуатации.

- Пользуйтесь прибором только частным образом и по назначению. Прибор не предназначен для коммерческого использования.
- Не пользуйтесь прибором под открытым небом. Предохраняйте прибор от жары, прямых солнечных лучей, влажности (ни в коем случае не погружайте его в воду) и ударов об острые углы. Не прикасайтесь к прибору влажными руками. Если прибор увлажнился или намок, тут же выньте вилку из розетки.
- После эксплуатации, монтаже принадлежностей, чистке или поломке прибора всегда вынимайте вилку из розетки (тяните за вилку, а не за кабель).
- **Не** оставляйте включенные электроприборы без присмотра. Выходя из помещения всегда выключайте прибор. Выньте штекер из розетки.
- Прибор и кабель сетевого питания необходимо регулярно обследовать на наличие следов повреждения. При обнаружении повреждения пользоваться прибором запрещается.
- Используйте только оригинальные запчасти.
- Из соображений безопасности для детей не оставляйте лежать упаковку (пластиковые мешки, картон, пенопласт и т.д.) без присмотра.



ПРЕДУПРЕЖДЕНИЕ:

Не позволяйте детям играть с полиэтиленовой пленкой. **Опасность удушья!**

Специальные указания по безопасности для этого прибора

- Не пытайтесь отремонтировать устройство самостоятельно. Обязательно свяжитесь с авторизованным мастером. При повреждении сетевого шнура, во избежание опасности поражения электрическим током, шнур следует заменить у изготовителя, сервисного представителя или других квалифицированных лиц.
- Этим прибором могут пользоваться **дети** старше 8 лет и лица с ограниченными физическими, осязательными и психическими способностями или не имеющие опыта или знаний, если они находятся под надзором или проинструктированы в отношении безопасного пользования прибором и знают о связанных с этим опасностях.

- Не позволяйте **детям** играть с прибором.
- Чистка и **уход** за прибором не должны проводиться **детьми** без надзора.
- Не всасывайте жидкости!
- Не всасывайте горячий пепел или остроконечные или острые предметы!
- Не используйте устройство в сырых помещениях!
- Никогда не используйте устройство без фильтра. Проверьте, правильно ли вставлен фильтр!
- Во время использования держите волосы, одежду и части тела подальше от всасывающего сопла!
- Не приближайте пылесос к источникам тепла, таким как батареи отопления, печи и т. д.!

Обзор деталей прибора

- 1 Регулятор подачи воздуха
- 2 Ручка
- 3 Всасывающий шланг
- 4 Замок крышки (емкость для пыли)
- 5 Переключатель вкл/выкл
- 6 Ручка для переноски
- 7 Кнопка фиксатора пылесборника
- 8 Кнопка сматывания шнура
- 9 Регулятор мощности всасывания
- 10 Замок вентиляционной решетки (выпускной фильтр)
- 11 Крепление для шланга
- 12 Емкость для пыли
- 13 Основание пылесборника
- 14 Подключение шланга
- 15 Соединительная головка вакуумного шланга
- 16 Переключатель режима "ковер/твердый пол"
- 17 Насадка для пола (с крюком, который не показан)
- 18 Телескопическая всасывающая труба
- 19 Щетка для паркета
- 20 Комбинированная щетка/узкое длинное сопло

Начало работы

- Вставьте соединительную головку всасывающей трубы в отверстие подключения на устройстве. Она должна зафиксироваться механически.
- Для того чтобы отсоединить шланг, нажмите кнопку на соединительной головке.
- Вставьте вакуумную трубу в ручку, если необходимо.

- Можно использовать сдвижной переключатель на телескопической всасывающей трубе, чтобы настроить ее длину. (стр. 4, рис. А)
- Затем установите насадку для пола и/или другие аксессуары.

Насадки

Насадка для пола (17)

С помощью насадки для пола можно чистить гладкие поверхности и ковры.

Установите переключатель (16) согласно состоянию пола:



Для прочных, твердых полов типа ламината, плитки, ПВХ и т.д.



Для ковровых покрытий, ковриков и т.п. с высоким или низким ворсом

Щетка для паркета (19)

Для мягкой уборки чувствительных твердых полов, например, паркета, ламината, плитки и пр.

Комбинированная щетка/узкое длинное сопло (20)

Для чистки драпировки, штор, в углах и углублениях и т.д.



ПРИМЕЧАНИЯ: Насадка "2-в-1":

Когда обе части насадки не соединены, обеспечен режим чистки в углах. Когда потребуется щетка, насадите часть со щеткой в направлении стрелки до фиксации на месте.

Для отсоединения концевых насадок от всасывающего патрубка необходимо их слегка повертывать.

Использование прибора

1. Разверните шнур на необходимую длину.

ВНИМАНИЕ:

- Вытаскивайте шнур только до максимальной длины, указанной желтой меткой.
- Не вытягивайте кабель дальше красной метки, иначе можно повредить устройство сворачивания шнура.

ПРИМЕЧАНИЯ:

Если видна красная метка, вдвиньте шнур внутрь с помощью кнопки сворачивания шнура вплоть до желтой метки.

2. Вставьте вилку электропитания в правильно установленную электрическую розетку.
3. Включите устройство переключателем вкл/выкл, нажав его кнопку.
4. Установите переключатель "ковер/пол" в зависимости от места очистки.
5. Установите мощность всасывания с помощью регулятора мощности всасывания.
6. Проводите чистку с постоянной скоростью. Не требуется прилагать значительного усилия.

ПРИМЕЧАНИЯ:

Обратите внимание на расстояние, которое обеспечивается длиной шнура!

Регулятор подачи воздуха (1)

Откройте бегунок воздуха на ручке шланга, чтобы регулировать поток воздуха или удалить предметы, прилипшие к насадке.

Выключение и сворачивание шнура электропитания

1. Выключите пылесос переключателем вкл/выкл и извлеките вилку из электрической розетки.
2. Держите кабель крепко в руках, чтобы предотвратить его хлестание.
3. Нажмите кнопку сворачивания шнура и направляйте шнур в пылесос.

Обслуживание

Опустошение пылесборника

Выбрасывайте мусор из пылесборника, как только уровень дойдет до отметки MAX.

1. Выключите вилку из сетевой розетки.
2. Для отсоединения пылесборника нажмите кнопку (7). Вытащите пылесборник.
3. Выбросите мусор из пылесборника в мусорное ведро. Для этого нажмите кнопку на пылесборнике, открывая основания. (стр 4, рис. В)
4. Затем закройте основание.

5. Закрепите пылесборник в устройстве. Сначала установите его внутрь и затем закрепите с помощью верхнего крючка.
6. Проверьте надежность расположения пылесборника, слегка приподняв устройство за ручку.

Система фильтров

В устройстве предусмотрено 4 фильтра. Обычная система с мешком для сбора пыли была заменена на прозрачный пылесборник. Более высокая скорость сбора пыли позволяет разделять тяжелую пыль и малейшие частицы в засасываемом воздухе.

Таким образом, отсутствует необходимость покупать мешки.

Фильтры требуют периодической очистки.

Блок фильтров (стр. 4, рис. С-Н)

Блок фильтров включает в себя следующее:

- Нейлоновый фильтр
- Фильтрующий ворс
- Центральный фильтр
- Фильтр предварительной очистки
- Крепежный диск

ВНИМАНИЕ:

- Запрещается мыть компоненты прибора в стиральной или посудомоечной машине!
- Запрещается использовать для высушивания фен для волос.
- Повторное использование прибора разрешается только, когда все компоненты полностью сухие и установлены правильно.



Для очистки блока фильтров выполните следующее:

1. Опорожните емкость для пыли согласно приведенным выше инструкциям. (Шаг 1-3)
2. **Разберите блок фильтров.**
 - 2.1. Поверните блок фильтров в направлении . (Рис. С)
 - 2.2. Выньте блок фильтров из емкости для пыли. (Рис. D)
 - 2.3. Поверните крепежный диск и выньте его. (Рис. E)
 - 2.4. Выньте фильтр предварительной очистки из центрального фильтра. (Рис. F)
 - 2.5. Откройте крышку блока фильтров. (Рис. G)
 - 2.6. Извлеките нейлоновый фильтр и фильтрующий ворс. (Рис. H)
3. Очистите все детали блока фильтров и емкость для пыли проточной водой. При этом можно воспользоваться мягкой щеткой.
4. Дайте всем деталям полностью высохнуть на воздухе.
5. **Сборка блока фильтров**
 - 5.1. Вставьте фильтрующий ворс, затем нейлоновый фильтр в крышку.
 - 5.2. Закройте крышку. Она должна зафиксироваться механически.

- 5.3. Вставьте фильтр предварительной очистки в центральный фильтр.

И ПРИМЕЧАНИЯ:

Фильтр предварительной очистки имеет углубления разного размера, которые совпадают с выступами на центральном фильтре.

- 5.4. Установите крепежный диск на фильтр предварительной очистки и затяните повернув его.
- 5.5. Установите блок фильтров на место в емкости для пыли: Установите направляющий выступ на блоке фильтров по символу . Затяните блок фильтров повернув его в направлении .

Выпускной фильтр

Прибор также имеет выпускной фильтр. Он располагается на задней части прибора.

1. Нажмите на замок (10) и снимите вентиляционную решетку.
2. Снимите фильтрующую вставку и очистите ее, как рассмотрено выше.
3. Установите полностью высушенный фильтр обратно в вентиляционную решетку.
4. Вставьте вентиляционную решетку обратно в прибор. Соблюдайте расположение в направляющих проушинах. Вентиляционная сетка должна встать на свое место со слышимым щелчком.

Чистка

⚠ ПРЕДУПРЕЖДЕНИЕ:

- Перед очисткой извлеките вилку из розетки.
- Ни при каких обстоятельствах не допускайте погружения устройства в воду с целью очистки. Иначе возможен удар электрическим током или возгорание.

⚠ ВНИМАНИЕ:

- Не применяйте проволочную щетку или абразивные материалы.
- Не используйте кислоты или абразивные чистящие средства.

Очистите корпус мягкой сухой тканью без чистящих средств.

Хранение

- Обеспечьте полное остывание устройства.
- Полностью сверните шнур.
- Пожалуйста, вставьте крюк насадки для пола на выступ при хранении на задней стороне устройства.

Диагностика

- **Устройство не работает.**
Устранение:
Проверьте подключение к сети электропитания.
Проверьте положение переключателя.
- **Устройство не всасывает.**
Возможная причина:
Пылесборник переполнен.
Устранение:
Опустошите пылесборник.

или

Возможная причина:

Грязные фильтра.

Устранение:

Очистите эти компоненты.

или

Возможная причина:

Посторонний предмет находится во всасывающей трубе или в насадке.

Устранение:

Проверьте эти принадлежности на посторонние предметы.

Технические данные

Модель: BS 1302

Электропитание: 220 - 240 В~, 50 / 60 Гц

Класс защиты: II

Вес нетто: 5,30 кг

Сохранено право на технические и конструкционные изменения в рамках продолжающейся разработки продукта.

Делегированный Регламент Комиссии (ЕС)
№ 665/2013

Торговая марка		Clatronic
Модель		BS 1302

Используйте как универсальный пылесос с насадкой для пола

Класс энергопотребления ¹⁾		A
Энергопотребление		
Ежегодная потребляемая мощность ²⁾	кВт-ч/год	28,0
Класс очистки		
Класс очистки ковровых покрытий		E
Класс очистки жестких поверхностей		B
Класс вторичного выброса пыли		G
Уровень звуковой мощности	дБ(А) исх. 1 пВт	85
Номинальная входная мощность	Вт	700

Используйте как пылесос для твердых поверхностей со щеткой для паркета

Класс энергопотребления ¹⁾		A
Энергопотребление		
Ежегодная потребляемая мощность ²⁾	кВт-ч/год	20,4
Класс очистки		
Класс очистки жестких поверхностей		D
Класс вторичного выброса пыли		G
Уровень звуковой мощности	дБ(А) исх. 1 пВт	85
Номинальная входная мощность	Вт	700

1) A (максимальная эффективность) — G (минимальная эффективность).

2) Предполагаемая ежегодная потребляемая мощность (кВт-ч в год) на основе 50 операций чистки. Фактическая ежегодная потребляемая мощность зависит от способа использования прибора.

Устройство соответствует европейским стандартам и директивам в редакции, действительной на момент доставки устройства:

- Низковольтное оборудование 2014/35/EU
- Директива по электромагнитной совместимости 2014/30/EU
- Директива RoHS 2011/65/EU
- Директива по экодизайну 2009/125/EC
- Требования по экодизайну для пылесосов ПОСТА-НОВЛЕНИЕ СОВЕТА (ЕС) №666/2013

استخدامها كمكتنسة كهربائية للأرضيات الصلبة مع فرشاة الباركيه

A		فئة كفاءة الطاقة ⁽¹⁾
		استهلاك الطاقة
20,4	كيلو وات/سنة	استهلاك الطاقة السنوي ⁽²⁾
		فئة أداء التنظيف
D		فئة أداء تنظيف الأرضيات الصلبة
G		فئة إعادة انبعاث الأتربة
85	ديسبل (أمبير) re1pW	مستوى قدرة الصوت
700	وات	قدرة الدخل المقدرة

- (1) A (أعلى مستوى كفاءة) حتى G (أقل مستوى كفاءة).
 (2) استهلاك الطاقة السنوي البياني (كيلو وات في السنة)، عند إجراء 50 عملية تنظيف.
 يعتمد استهلاك الطاقة السنوي على كيفية استخدام الجهاز.

يلبي الجهاز المعايير والتوجيهات الأوروبية في النسخة الحالية عند التسليم:

- توجيهات الجهد الكهربائي المنخفض (LVD) EU/35/2014
- التوجيهات الخاصة بالتوافقية الكهرومغناطيسية، التوجيه رقم EU/30/2014
- التوجيه الخاص بحظر المواد الخطرة EU/65/2011
- توجيه التصميم البيئي (ErP) EC/125/2009
- متطلبات التصميم البيئي الخاص بالمكتنسات الكهربائية، لائحة المفوضية الأوروبية (الاتحاد الأوروبي) رقم 2013/666

أو

السبب المحتمل:
 المرشحات متسخة.

الحل:
 نظف المكونات.

أو

السبب المحتمل:
 يوجد جسم غريب في أنبوب الامتصاص أو الفوهة.

الحل:
 افحص الملحقات لاحتمال وجود أجسام غريبة.

البيانات الفنية

الطراز: BS 1302.....
 مصدر الطاقة: 220-240 فولت، 60/50 هرتز
 فئة الحماية: II
 الوزن الصافي: 5,3 كيلو جرام تقريباً
 نحتفظ بالحق في إجراء تغييرات فنية وتصميمية في سياق التطوير المستمر لمنتجاتنا.

البيانات الفنية الخاصة بالمكتنسات الكهربائية

لوائح المفوضية الأوروبية (الاتحاد الأوروبي) رقم 665/2013

Clatronic		العلامة التجارية
BS 1302		الطراز

استخدامها كمكتنسة كهربائية مع فوهة للأرضيات

A		فئة كفاءة الطاقة ⁽¹⁾
		استهلاك الطاقة
28,0	كيلو وات/سنة	استهلاك الطاقة السنوي ⁽²⁾
		فئة أداء التنظيف
E		فئة أداء تنظيف السجاد
B		فئة أداء تنظيف الأرضيات الصلبة
G		فئة إعادة انبعاث الأتربة
85	ديسبل (أمبير) re1pW	مستوى قدرة الصوت
700	وات	قدرة الدخل المقدرة

6. تأكد من أن موضع مُجمع الغبار آمن من خلال رفع الجهاز لفترة وجيزة نحو مقبض الحمل بالجهاز.

نظام الفلتر

يتميز الجهاز الخاص بك بأنه يضم 4 مرشحات حيث تم استبدال نظام حقيبية جمع الأتربة الشائعة بمُجمع الغبار الشفاف. تسمح سرعة التدفق المرتفعة للمُجمع بفصل الأتربة الكثيفة والجزيئات السائبة الأصغر حجماً من "الجزيئات الممتصة في الهواء".
ولذا، من غير الضروري شراء الحفائب الخاصة بجمع الأتربة.
يجب تنظيف الفلتر بصفة دورية.

وحدة الفلتر (صفحة 4، الأشكال من C إلى H)

تتكون وحدة الفلتر من:

- فلتر النايلون
- صوفة الفلتر
- الفلتر المركزي
- الفلتر الأولي
- قرص الربط

⚠ تنبيه:

- لا تقم أبداً بغسل المكونات في الغسالة أو غسلها الأطباق!
- لا تستخدم مجفف الشعر للتجفيف.
- لا تقم بتشغيل الجهاز مرة أخرى إلا عندما تكون جميع المكونات جافة تماماً وتم تثبيتها بشكل صحيح.



اتبع ما يلي لتنظيف وحدة الفلتر:

1. قم بتفريغ وعاء الغبار على النحو الموصوف أعلاه. (الخطوات 1-3)
2. **تفكيك وحدة الفلتر**
 - 2.1. أدر وحدة الفلتر في الاتجاه  (الشكل C)

- 2.2. اسحب وحدة الفلتر من وعاء الغبار. (الشكل D)
- 2.3. أدر قرص الربط واسحبه لتفصله. (الشكل E)
- 2.4. اسحب الفلتر الأولي من الفلتر المركزي. (الشكل F)
- 2.5. افتح غطاء وحدة الفلتر. (الشكل G)
- 2.6. قم بإزالة فلتر النايلون وصوفة الفلتر. (الشكل H)
3. قم بتنظيف جميع أجزاء وحدة الفلتر ووعاء الغبار تحت مياه جارئة. يمكنك استخدام فرشاة ناعمة.
4. اترك جميع الأجزاء حتى تجف تماماً في الهواء.
5. **تجميع وحدة الفلتر**
 - 5.1. أدخل صوفة الفلتر ثم فلتر النايلون في الغطاء.
 - 5.2. أغلق الغطاء. يجب أن ينغلق ميكانيكياً.
 - 5.3. قم بضبط الفلتر الأولي في الفلتر المركزي.

❗ ملاحظة:

الفلتر الأولي له تجاويف بمقاسات مختلفة تتناسب مع العروات بالفلتر المركزي.

- 5.4. قم بضبط قرص الربط على الفلتر الأولي ثم اربطه عن طريق الف. 
- 5.5. إعادة وضع وحدة الفلتر في وعاء الغبار: اضبط عروة الدليل في وحدة الفلتر على الرمز . اربط وحدة الفلتر عن طريق لفها في الاتجاه .

مرشح الإخراج

تم تزويد الجهاز أيضاً بمرشح إخراج.

1. ادفع القفل (10) لأسفل ثم قم بإزالة شبكة التهوية.
2. أزل ملحق المرشح ونظفه على النحو الموصوف فيما سبق.
3. أعد تركيب المرشح بعد جفافه تماماً في شبكة التهوية.
4. أعد تركيب شبكة التهوية ثانية في الجهاز. لاحظ أطراف التوجيه. يجب تعشيق شبكة التهوية جيداً.

التنظيف

⚠ تحذير:

- أزل كبل التوصيل الرئيسي من المقبس قبل التنظيف.
- يجب عدم غمر الجهاز في الماء تحت أي ظرف من الظروف لأغراض التنظيف. وإلا فقد يؤدي ذلك إلى حدوث صدمة كهربائية أو نشوب حريق.

اكتشاف الخلل وإصلاحه

- **الجهاز لا يعمل.**

الحل:
تحقق من التوصيل بالموصل الرئيسي.
تحقق من وضع المفتاح
- **الجهاز لا يمتص أي شيء.**

السبب المحتمل:
مُجمع الغبار ممتلئ.
الحل:
قم بتفريغ مُجمع الغبار.

⚠ تنبيه:

- لا تستخدم فرشاة سلك أو أي مواد كاشطة.
 - لا تستخدم أي مطهرات حمضية أو كاشطة.
- نظف المبيت باستخدام قطعة قماش رطبة وناعمة دون إضافات.

التخزين

- دع الجهاز يبرد تماماً.
- لف الكبل بالكامل.
- يُرجى إدخال حُطاف فوهة الأرضيات في مساعد التوقف الموجود خلف الجهاز.

• احتفظ بالمكنسة بعيداً عن مصادر الحرارة مثل أجهزة التدفئة والأفران، وغيرها!

نظرة عامة على المكونات

- 1 مفتاح التحكم في الهواء
- 2 لمقبض
- 3 خرطوم الامتصاص
- 4 قفل الغطاء (وعاء الغبار)
- 5 مفتاح التشغيل / إيقاف التشغيل
- 6 مقبض للحمل
- 7 زر تحرير مُجمَع الغبار
- 8 زر لف الكبل
- 9 زر التحكم في طاقة الشفط
- 10 قفل شبكة التهوية (فلتر المخرج)
- 11 أداة المساعدة في تثبيت ذراع المكنسة
- 12 وعاء الغبار
- 13 لوح قاعدة مُجمَع الغبار
- 14 وَصْلَةُ الخرطوم
- 15 رأس توصيل خرطوم المكنسة
- 16 أداة تحديد السجاد / الأرضيات الصلبة
- 17 فوهة للأرضية (مزودة بخطّاف (ليست معروضة))
- 18 أنبوب الشفط المتداخل
- 19 فرشاة الباركيه
- 20 فرشاة مزدوجة / فوهة ذات صدع

ملاحظة: فوهة "2" في "1":
عند الطي يمكن استخدامها كفوهة حزوز. إذا أردت استخدام فوهة الفرشاة، فاسحب جزء الفرشاة باتجاه السهم حتى تتعشق في مكانها الصحيح.
لخلع ملحقات الفوهة من أنبوب الامتصاص، قم بإزالتها من خلال تدويرها قليلاً.

استخدام الجهاز

1. فك الطول المطلوب من الكبل.

⚠ تنبيه:

- اسحب الكبل حتى الحد الأقصى للطول المشار إليه بالعلامة الصفراء.
- لا تسحب الكبل مطلقاً حتى العلامة الحمراء نظراً لأن ذلك قد يتسبب في تلف لفة الكبل.

ملاحظة:

في حالة رؤية العلامة الحمراء، لف الكبل ثانية من خلال زر لف الكبل حتى العلامة الصفراء.

2. أدخل القابس الرئيسي في مقبس الطاقة بصورة صحيحة.
3. شغل الجهاز بالضغط على الزر تشغيل / إيقاف تشغيل.
4. اضبط المفاتيح "السجاد/ الأرضية الخشنة" حسب سطح الأرضية.
5. قم بضبط طاقة الشفط باستخدام زر التحكم في طاقة الشفط.
6. قم بالتنظيف بسرعة ثابتة. ليس هناك حاجة لممارسة الضغط.

ملاحظة:

يجب الاهتمام بالنطاق الذي يمكن أن يغطيه طول الكابل!

أداة منزلة لضبط الهواء (1)

افتح الأداة المنزلة لضبط الهواء الموجودة بمقبض الخرطوم لتنظيم تدفق الهواء أو لإزالة أي جسيمات ملتصقة بالفوهة.

فصل كبل التوصيل الرئيسي ولفه

1. أوقف تشغيل المكنسة من خلال المفاتيح تشغيل / إيقاف التشغيل وإخراج القابس من المقبس.
2. امسك الكبل لتفادي انحنائه.
3. اضغط على زر لف الكبل ووجهه.

الصيانة

تفريغ مُجمَع الغبار

قم بتفريغ مُجمَع الغبار بمجرد وصول الغبار المُجمَع لعلامة MAX.

1. افصل قابس التغذية الكهربائية من مقبس الحائط.
2. اضغط على زر (7) لتحرير مُجمَع الغبار. قم بإزالة مُجمَع الغبار.
3. قم بتفريغ مُجمَع الغبار في سلة المهملات. وللقيام بذلك، اضغط على الزر الموجود على مُجمَع الغبار لفتح لوح قاعدته. (صفحة 4، شكل B)
4. ثم اغلق لوح القاعدة مرة أخرى.
5. قم بتركيب مُجمَع الغبار في الجهاز. ضعه أولاً في الجزء السفلي من الجهاز، وبعد ذلك قم بربطه بالخطاف الموجود أعلى.

بدء التشغيل

- قم بإدخال رأس التوصيل الخاص بخرطوم الشفط داخل وصلة الخرطوم للمكنسة. يجب أن ينغلق ميكانيكياً.
- لفصل الخرطوم مرة أخرى، اضغط على الزر الموجود برأس التوصيل.
- أدخل أنبوب المكنسة في المقبض إذا لزم الأمر.
- يمكنك استخدام مفاتيح الانزلاق الموجود على أنبوب الشفط المتداخل لضبط الطول بشكل فردي. (صفحة 4، الشكل A)
- ثم جمّع فوهة الأرضية و / أو الملحقات.

تركيب الفوهة

فوهة الأرضيات (17)

يمكنك تنظيف الأسطح الناعمة والسجاد باستخدام فوهة الأرضيات. ضبط أداة التحديد (16) وفقاً لحالة الأرضية:

للأرضيات الصلبة الدائمة مثل الأرضيات الخشبية متعددة الطبقات والبلاط وأرضيات بولي كلوريد الفينيل وغيرها.

للأرضيات السجاد والموكيت ذات الوبر العالي أو المنخفض وما شابهها

فرشاة الباركيه (19)

لتنظيف الرقيق للأرضيات الصلبة الحساسة مثل الباركيه والأرضيات الخشبية متعددة الطبقات والبلاط وما إلى ذلك.

فرشاة مز دوجة / فوهة ذات صدع (20)

لتنظيف التنجيد، والستائر وفي الزوايا والشقوق وغيرها.

دليل التعليمات

نشكركم على اختياركم لمنتجاتنا. نأمل في أن تستمتعوا باستخدام الجهاز

الرموز الواردة بتعليمات الاستخدام

تم تحديد معلومات السلامة المهمة الخاصة بسلامتك خصيصًا من الضروري الامتثال لهذه التعليمات لتفادي وقوع الحوادث ومنع تلف

الجهاز:

⚠ تحذير:

هذا لتحذيرك من الأخطار على صحتك ويشير إلى مخاطر الإصابة المحتملة.

⚠ تنبيه:

هذا للإشارة إلى المخاطر المحتملة على الماكينة أو الأشياء الأخرى.

📌 ملاحظة: يلقي الضوء على النصائح والمعلومات.

- هذا الجهاز مصمم خصيصًا للاستخدام الخاص وللغرض المصمم من أجله. هذا الجهاز غير ملائم للاستخدام التجاري.
- لا تستخدم الجهاز في الأماكن الخارجية. يُحفظ بعيدًا عن مصادر الحرارة، وأشعة الشمس المباشرة، والرطوبة (لا تغمر الجهاز أبدًا في أي سائل) والحواف الحادة. لا تستخدم الجهاز بيدين مبللتين. إذا كان الجهاز رطبًا أو مبللًا، انزع القابس على الفور.
- عند التنظيف أو وضع الجهاز بعيدًا، قم بإيقاف تشغيله واسحب القابس دائمًا من المقبس (اسحب القابس من المقبس، وليس من الكبل) وذلك عند عدم استخدام الجهاز وأزل الملحقات المرفقة.
- لا تُشغل الجهاز دون مراقبة. عند مغادرة الغرفة يجب عليك إيقاف تشغيل الجهاز. انزع القابس من المقبس.
- يجب فحص الجهاز والكبل الرئيس دوريًا للعثور على أي علامات تلف. يجب عدم استخدام الجهاز إذا كان تالفًا.
- لا تستخدم إلا قطع الغيار الأصلية.
- لضمان سلامة الأطفال، يُرجى الاحتفاظ بجميع العبوات (الأكياس البلاستيكية، والصناديق ومواد الغزل (البولسترين) وغيرها) بعيدًا عن متناول الأطفال.

⚠ تحذير:

لا تدع الأطفال الصغار يعثون بالرقائق المعدنية خشية خطر الاختناق!

ملاحظات عامة

اقرأ تعليمات التشغيل جيدًا قبل تشغيل الجهاز واحتفظ بالتعليمات وكذلك الإيصال، والصندوق وإن أمكن التغليف الداخلي كذلك. إذا أعطيت هذا الجهاز لأشخاص آخرين، يُرجى إعطائهم أيضًا تعليمات التشغيل.

تعليمات السلامة الخاصة بهذا الجهاز

- لا تحاول تصليح الجهاز بنفسك. اتصل دائمًا بفني معتمد. إذا كان كابل مزود الطاقة تالفًا، فيجب استبداله عن طريق المُصنِّع، أو وكيل الصيانة التابع له أو أشخاص مؤهلين لتجنب أي خطر.
- يمكن للأطفال بدءاً من سن 8 سنوات وأكثر استخدام الجهاز وكذلك الأشخاص الذين يعانون من نقص في القدرات البدنية أو الحسية أو الذهنية أو نقص الخبرة والمعرفة إذا توفر لهم الإشراف أو التعليمات الخاصة باستخدام الجهاز بطريقة آمنة وكذلك إذا أدركوا المخاطر المتضمنة.
- يجب عدم لعب الأطفال بالجهاز.
- يجب عدم قيام الأطفال بالتنظيف وصيانة الجهاز دون الإشراف عليهم.
- لا تقم بامتصاص السوائل!
- لا تقم بامتصاص الرّماد الساخن أو المواد الحادة أو المسننة!
- لا تستخدم الجهاز في غرف رطبة!
- لا تستخدم الجهاز بدون المرشح. تحقق من إدخال المرشح بطريقة صحيحة!
- يجب أن يكون الشعر، والملابس وأطراف الجسم بعيدة عن فوهة المكنسة أثناء الاستخدام!





GARANTIEKARTE

warranty card • garantiekaart • carte de garantie • scheda di garanzia • tarjeta de garantía • cartão de garantia • garantikort • karta gwarancyjna • záruční list • kartica jamstva • carte de garanție • Гаранционная карта • záručný list • garancijski list • garancijatejegu • гарантійний формуляр • Гарантийный талон •

بطاقة ضمان

BS 1302

24 Monate Garantie gemäß Garantieerklärung • 24 months warranty according to warranty declaration • 24 maanden garantie volgens garantieverklaring • 24 mois de garantie selon la déclaration de garantie • 24 mesi di garanzia secondo la dichiarazione di garanzia • 24 meses de garantía de acuerdo con la declaración de garantía • 24 meses de garantía, de acordo com a declaração de garantia • 24 måneders garanti i henhold til garantibetingelsene • 24 miesiące gwarancji na podstawie oświadczenia gwarancyjnego • záruka 24 měsíců podle prohlášení o záruce • 24 mjesечно jamstvo u skladu s jamstvenom deklaracijom • 24 luni garanție conform declarației de garanție • 24 месеца гаранция в съответствие с гаранционната декларация • 24-mesačná záruka podľa vyhlásenia o záruke • 24-mesečna garancija, skladno z garancijsko izjavo • 24 hónap garancia a garanciafeltételekben leirtak szerint • гарантія на 24 місяці відповідно заяві про гарантію • Гарантія 24 місяця согласно заявленним гарантійним правилам • ضمان لمدة 24 شهراً وفقاً لبيان الضمان

Kaufdatum, Händlerstempel, Unterschrift • date of purchase, dealer stamp, signature • aankoopdatum, dealerstempel, handtekening • date d'achat, tampon du concessionnaire, signature • data di acquisto, timbro del rivenditore, firma • fecha de compra, sello del distribuidor, firma • data de compra, carimbo do distribuidor, assinatura • kjopsdato, forhandlerstempel, signatur • data zakupu, pieczęć sprzedawcy, podpis • datum zakoupení, razítko prodejce, podpis • datum kupovine, žig trgovca, potpis • data de achiziție, stampila furnizorului, semnătura • Дата на покупката, Печат на Продавача, Подпис • dátum nákupu, pečiatka obchodníka/predajcu, podpis • datum nakuра, žig trgovca, potpis • vásárlás dátuma, kereskedő bélyegzője, aláírás • дата придбання, печатка продавця, підпис • Дата приобретения, Штамп продавца, Подпись • تاريخ التراء، وختم الوكيل المبيع والتوقيع



CLATRONIC[®]
INTERNATIONAL GMBH

www.clatronic.com



CLATRONIC[®]
INTERNATIONAL GMBH

Internet: <http://www.clatronic.de>

Stand 03/2016